



ALL NEW
RAV4

RAV4

RAV4
HYBRID



f TOYOTA TAIWAN | 🔍

TOYOTA 官網 <http://www.toyota.com.tw>

106-6-30-21,230

製造：豐田自動車株式會社 代理商：和泰汽車股份有限公司 顧客服務中心 0800-221-1145



人生就是一場拔河，雙手握緊繩子，用盡全力地拉

每個人都 在精進能量、追求更好

只是到了比賽中段，力量在一來一往牽扯的時候，許多意義開始清晰起來

這才發現，緊緊握在手中的繩子，一直是那個不想輕易妥協的自己

始終傾盡全力，堅定不移

TOYOTA ALL NEW RAV4

在沒有界線的道路上，讓我們行駛當下

承襲 TOYOTA Keen Look 血統
在最溫柔的地方綻放力量

新世代 TOYOTA 家族風貌 “Keen Look”
全新設計前後保桿，車頭大膽且充滿能量的線條
劃出都會街景裡最躍動出眾的樣貌

2.5 尊爵

2.5 HYBRID 尊爵



2.5 HYBRID 尊爵

令人驚艷

宛如流星，期待街頭再相遇

引人注目的光條式 LED 尾燈，散發出極具科技感的光束
與煞車燈配置、霸氣後保桿相互輝映

馳騁在天地之間的自在 予人記憶深刻

精湛流暢的車身線條形塑車體張力，使躍動能量自然流露

美好的駕取體驗即刻啓程



全功能電動天窗 2.5 旗艦 4WD 以上 / 運動車頂架 2.5 尊爵 以上

2.5 旗艦 4WD



駕馭的最高原則 - 安全
絕對傾力呵護

2.5 尊爵



LED Bi-Beam頭燈 2.0 豪華 以上

綻放王者氣息的LED頭燈組，包含遠近光燈整合式LED Bi-Beam頭燈，搭配LED日行燈，具前衛科技感。



LED 尾燈

採優雅大方的流線設計，全新光條式LED尾燈組，展現先進動感氣息，並提升高效節能照明與夜間安全性。

主動安全防護系統

《Toyota Safety Sense》以先進科技主動偵測路況，輔助駕駛判斷路況並維持行車安全



PCS 預警式防護系統 2.0 尊爵 以上

透過毫米波雷達與智能攝影機協同偵測前方車輛及障礙物，能依據前方路況，即時發出警示，當駕駛緊急煞車時加大煞車輔助力道，降低意外發生的可能性。

毫米波雷達 智能攝影機



LDA 車道偏離警示系統 2.0 尊爵 以上

後視鏡前方智能攝影機可偵測路面分隔線，未打方向燈且系統判斷偏離車道時，即發出警示音及警示畫面提醒，並於方向盤施予反向回饋力道，降低長程駕駛的意外發生。

AHB 智慧型遠光燈自動切換系統 2.0 尊爵 以上

偵測對向車輛頭燈及前方車輛尾燈光線，自動切換遠光燈，避免來車受到頭燈直射。

定速控制

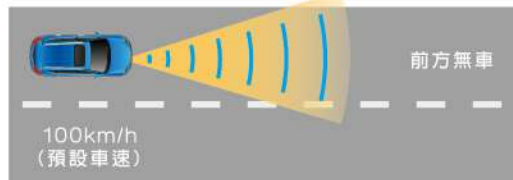

追蹤控制

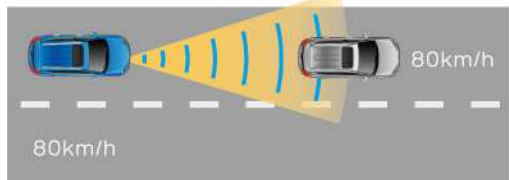

減速控制

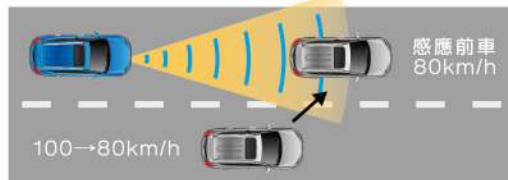

加速控制

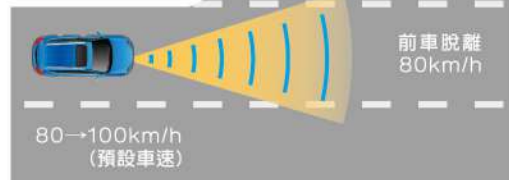

毫米波雷達 智能攝影機

ACC 主動式車距維持系統 2.0 尊爵 以上

高速行駛時，可開啓定速行駛功能，駕駛者無須長時間踩油門，讓長途駕駛更為舒適便利。同時可利用毫米波雷達及智能攝影機偵測前車車速與車距，主動調整行駛速度，增加便利及安全性。

《智能防護駕駛系統》因應各種駕駛路況，啓動相對應的駕駛輔助系統，讓行車更加順暢安全

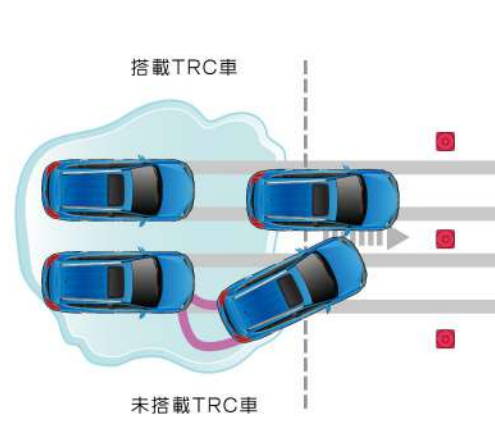

VSC車輛穩定控制系統

主動保持車子行進的穩定與安全，在感知器偵測到車輛轉向過度或不足時，能適時降低引擎的動力輸出並輔助煞車作動，讓車子過彎更順暢。

TRC循跡防滑控制系統

透過系統控制，有效抑制車輛於濕滑路面起步或加速時，可能發生的輪胎打滑。



HAC上坡起步輔助系統

當車輛行駛於上坡道起步時，系統將驅動煞車輔助駕駛進行操控，減低車輛於上坡發生下滑的情形。

DAC下坡緩降輔助系統 2.5 旗艦 4WD

在陡峭或不良下坡路面時，啓動DAC後，系統可主動控制四輪煞車力道分佈，避免煞車鎖死或輪胎打滑的狀況發生。



Auto LSD自動防滑差速器模態 2.0 經典 / 2.0 豪華 / 2.0 尊爵 / 2.5 尊爵

藉由TRC控制煞車及扭力輸出的特性，實現LSD的功能。只要按下VSC OFF的控制鍵便能啓動，能夠在車輛一前輪懸空、陷於沙地或兩輪間地面摩擦係數不同時作動，藉由煞車使打滑車輪的阻力變大，將動力傳至另一車輪，遂能順利前進。

《智能輔助煞車系統》 綜合判斷駕駛情境，將煞車系統維持最有效率作動

ABS防鎖定煞車系統

主動防止車輪在緊急煞車時鎖死，避免車輛失控。

EBD電子煞車力道分配系統

因應不同行駛狀況，將前後左右的煞車制動力作適當分配，保障車體、駕駛與乘員的最大安全。

BAS煞車輔助系統

根據踩踏煞車踏板力道及速度主動判斷情況緊急與否，提供最強大的制動力。

BOS煞車優先系統

在油門作動狀況下，只要駕駛者踩下煞車踏板，行車電腦會啟動煞車優先系統，自動降低動力輸出，使車輛減速。

《智能安全警示系統》 透過先進科技偵測車況，提供輔助或警示，即時提醒駕駛，有效降低意外發生的機率

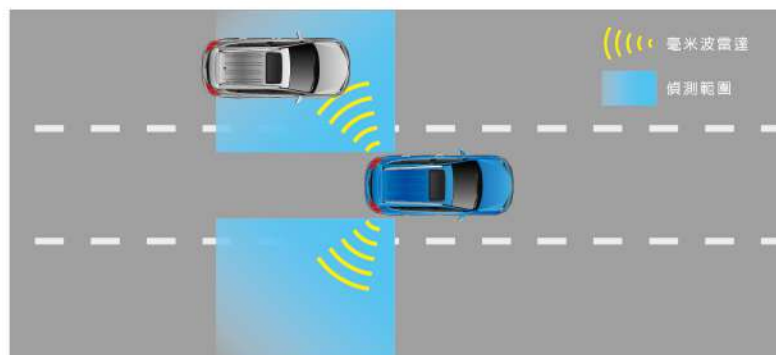

BSM盲點偵測警示系統 2.5 尊爵 以上

行駛於市區或高速道路上，系統隨時自動偵測後方偵測範圍來車，並於同側的車側後視鏡上顯示警示符號，大幅提升變換車道的安全。

*此為示意圖，實際偵測範圍以車主使用手冊標示範圍為準。



倒車影像輔助系統 2.5 HYBRID 旗艦 4WD

透過攝影機即時呈現後方視野，讓駕駛停車時更為便利和安全。



圖示為MID螢幕圖像顯示

停車輔助系統(8具雷達) 2.0 尊爵 以上

配備八支雷達，當車輛接近障礙時能夠透過聲音與圖像警示，即時警示駕駛者避免車輛碰撞。

EBS緊急剎車警示系統

電腦判斷煞車作動為緊急煞車時便會自動啟動，快速閃爍緊急警示燈以警示後方來車，為後方車輛爭取更多反應時間，避免事故產生。



TPMS胎壓偵測警示系統

以電腦精密監測輪胎壓力，當任一輪胎胎壓不足時，儀錶板將顯示胎壓警示，讓行車更加安全有保障。

被動安全防護系統



*SRS氣囊作動有條件限制，相關限制請洽全台各經銷商，以了解車主手冊內相關說明。
*此為示意圖，請以實車為準。

7SRS氣囊 2.0 豪華 以上

搭載包含雙前座SRS氣囊、雙前座椅側SRS氣囊、駕駛座膝部SRS氣囊、車側簾式SRS氣囊，以更嚴密的安全防護機制，讓您與心愛的人一同乘坐時，可以享受安全無虞的旅程。



高剛性車體

大量採用高張力鋼板的車體結構，搭配能有效吸收並分散前方撞擊能量的潰縮式前懸設計，可降低車室變形程度，保護乘客安全。

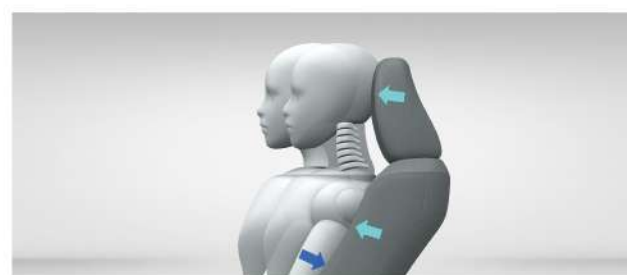

WIL頸椎傷害緩和前座椅

當身體受到重大撞擊時，前座椅及頭枕能立即緩衝身體及頸部的衝擊力，並支撐頸部，緩和撞擊的力道及降低傷害程度。

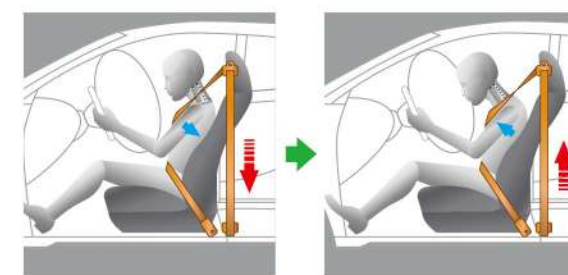

雙前座束力限制預縮式安全帶

當氣囊充氣時，安全帶會迅速往後預縮，將乘客固定於座位上，減輕往前位移造成的傷害。束力限制功能可在預縮後適度放鬆，減少安全帶對胸腔的壓迫。



ISO-FIX兒童座椅固定裝置

後座配備ISO-FIX系統之卡扣，可輕鬆簡便地將兒童座椅正確安裝妥當，提供寶貝安心信賴的保護。



全新雙環式儀錶板+4.2吋大型全彩TFT多功能資訊顯示幕 2.0 尊爵 以上

圖示及資訊顯示內容為HYBRID車型。



Drive+隨行駕駛系統 2.0 尊爵 以上

採用高解析度觸控式螢幕，並內建藍牙功能模組，讓車主可以在行車過程中更加便利的接聽電話、播放音樂，享受更舒適的行車體驗。

主機同時也具有完善的擴充性，可以整合行車記錄器(DVR)、倒車影像、倒車雷達等周邊選購配備。



曾經渴望地想要操控
如今待您隨心駕馭

2.5 HYBRID 旗艦 4WD



更臻豪華的乘坐空間
沉浸寫意的感官享受

2.5 HYBRID 旗艦 4WD



電動啟閉尾門 2.5 尊爵 以上

全新引進電動啟閉尾門，更可依照不同使用者高度或使用需求設定開啓高度，讓行李裝載更加輕鬆便利。



後座六四分離模式

可任意變化座椅排列，使用更方便。



平整化後車廂空間

拉下後座椅背調整手把，便可輕鬆創造無段差的平整置物空間。*HYBRID車型電池放於後座下方，平整後高度稍有差異。

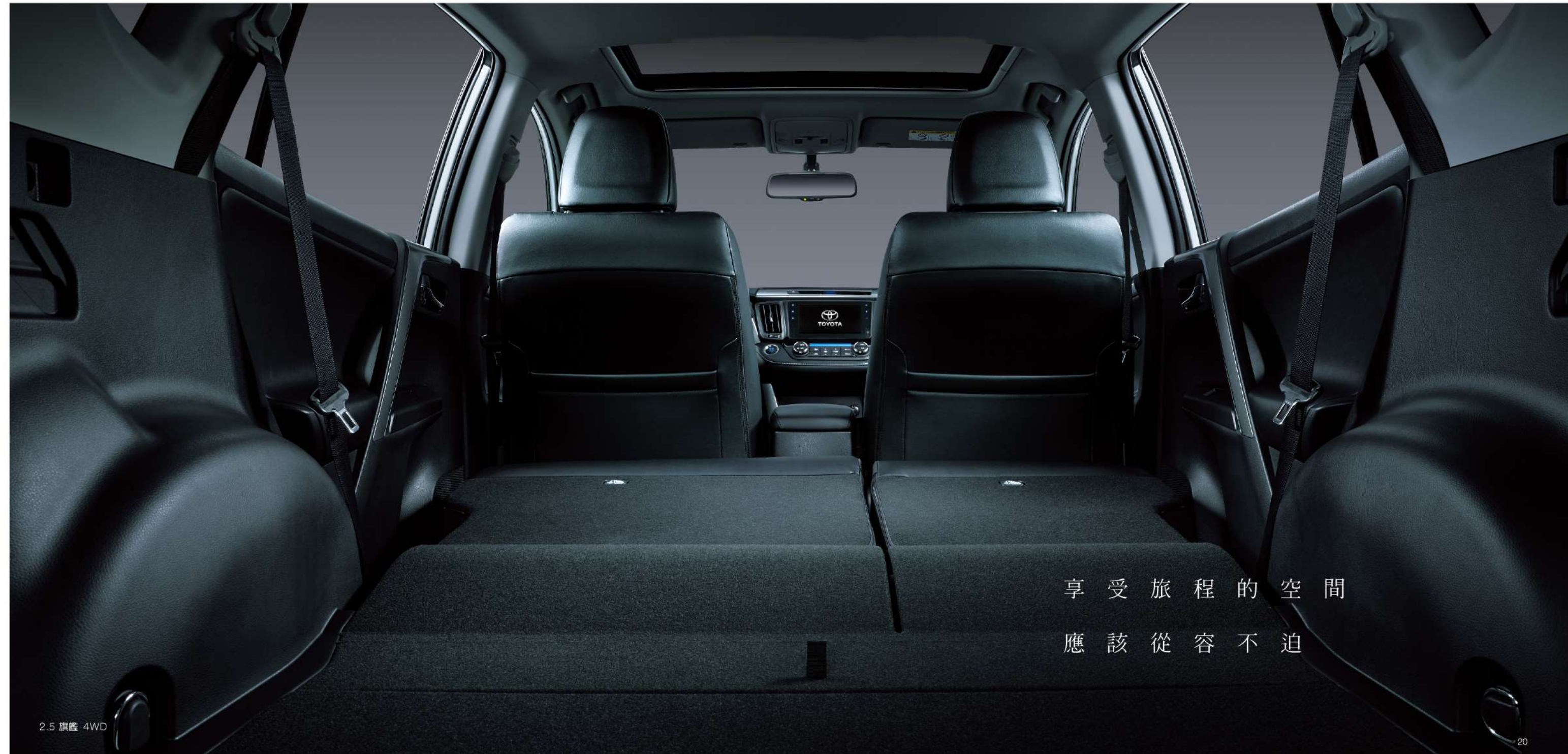

享受旅程的空間
應該從容不迫

汽油動力
始終經典動人



2.5 旗艦 4WD

2.5L Dual VVT-i 引擎 搭配ACIS可變進氣系統

卓越引擎及6速手自排變速箱的完美結合，
不僅擁有豐沛的動力輸出，同時達到優異的燃油效率。
4,100rpm即可達到23.8kg-m最大扭力，讓您輕鬆駕馭。



*資料來源：能源局(實驗室測試值)，實際道路駕駛油耗通常較低。
*公告資料係依據歐盟1999/100/EC指令及其後續修正指令之標準測試程序測得。
詳細說明請見規格表P.33。

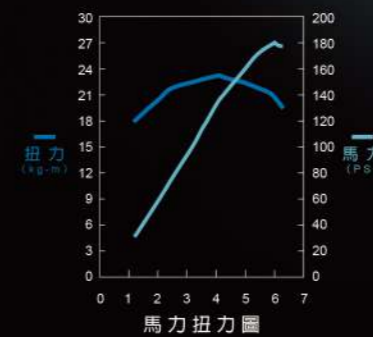

最大馬力180ps/6,000rpm
最大扭力23.8kg-m/4,100rpm

2.0L Dual VVT-i 引擎

Dual VVT-i引擎，進、排氣皆由高科技VVT-i精確控制，
使引擎保持在最佳運轉狀態，搭配CVT無段變速系統，
帶來寬廣無頓挫的變速區域，達到極佳燃油效率與加速性，
豐沛性能源源不絕，演繹超凡動力水準。



最大馬力146ps/6,200rpm
最大扭力19.1kg-m/3,700-3,900rpm

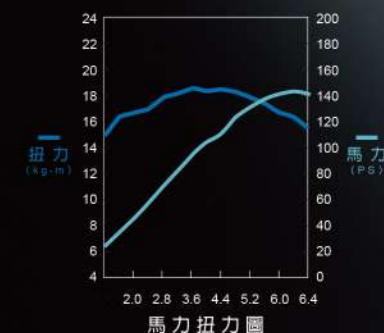

2.0 經典/豪華/尊爵



2.5 HYBRID 尊爵

HYBRID 動力
追求精粹純淨



節能表現
無與倫比



2.5 HYBRID 尊爵



2.5 HYBRID 旗艦 4WD



2.5L 2AR-FXE引擎

採用2.5升Atkinson循環多點燃油噴射引擎，搭配VVT-i可變汽門正時控制系統，讓HYBRID油電複合動力系統輸出的綜效馬力高達197ps。

全新導入的EGR廢氣再循環系統，可將排氣閥門的廢氣經過冷卻、壓縮再度導入燃燒室進行二度燃燒，可有效優化低轉速域的燃耗表現，不僅擁有傲人動力，更展現了令人驚豔的高燃油經濟性。



節能標章



SPORT MODE

油門反應更加靈敏，提供瞬間動力輸出，享受駕駛樂趣。

ECO MODE

最佳化油門反應與空調設定，確保最高的燃油效率。

EV MODE

HYBRID 車型專屬

純電動行駛模式，享受最安靜時刻，零排放、零汙染。

*資料來源：能源局(實驗室測試值)，實際道路駕駛油耗通常較低。

*公告資料係依據歐盟1999/100/EC指令及其後續修正指令之標準測試程序測得。詳細說明請見規格表P.33。



HYBRID SYNERGY DRIVE

油電複合動力元件構成

- 【高性能、低油耗的駕馭感受】**
2.5L 2AR-FXE 引擎
 採用Atkinson循環設計讓引擎運轉更具效率，同時搭配VVT-i連續可變汽門正時控制系統，使全轉速域都能有豐沛動力，達成高性能、低油耗的駕馭感受。
 - 【驅動馬達輸出高動力表現】**
HYBRID 電池
 高密度Ni-MH(鎳氫)HYBRID電池組，除了在啟動與低速行駛時提供動力，還能儲存引擎動能及回收減速動能，達到能源使用最佳化及低排放效果。
 - 【控制最佳的動力輸出模式】**
PCU(Power Control Unit) 動力控制模組
 聰明的PCU能判斷及分配永磁電動馬達與引擎的動力輸出值，達到最佳動力輸出模式，並同時配備「油電複合動力系統自我保護機制」。
 - 【實現低油耗與優異的加速性能】**
E-CVT 電子控制無段變速系統
 藉由雙模式減速比行星齒輪組，連結引擎與永磁電動馬達，以完美的協調運作，免除傳統變速箱檔位切換的動力損失。
- 【極致安定的卓越行駛體驗】**^{2.5} HYBRID 旗艦 4WD
E-Four AWD 電子式四輪傳動系統
 在一般行駛狀態下，電動馬達與引擎會以最有效率的方式驅動前輪，達成經濟油耗；當全力踩下油門或行經濕滑路面時，系統將自動切換成四輪傳動，提供額外的抓地力並展現絕佳的循跡性。

*此為示意圖，實際車型與作動以實車為準。

TOYOTA HSD油電複合動力系統保固及HYBRID電池零件說明：

1. TOYOTA新車保固為4年或12萬公里保固(以先到者為準)，針對HSD油電複合動力系統(包含HYBRID電池、轉換器含變壓器、電池控制模組、馬達控制模組、HYBRID控制模組)，則提供5年或12萬公里保固(以先到者為準)。

2. HYBRID電池透過SOC(State Of Charge)管理系統，有效控制電池充放電狀態，故能延長使用壽命。



HYBRID作動原理-1 停車時

紅燈停車時，馬達與引擎都會停止運作，不會消耗汽油*1即使引擎停止，空調仍可作動一段時間。



HYBRID作動原理-2 啟動時/選擇純電動行駛模式

當按下EV Mode按鈕，或車輛由靜止啟動時，車輛可以僅靠電動馬達動力行駛*2，近乎無聲、無震動、無燃油消耗、無廢氣排放。



HYBRID作動原理-3 一般行駛時

在一般行駛狀況下，引擎與馬達會有效地被交互運用，以達到最省油的動力輸出狀態。當引擎輸出動力超過實際駕駛需求時，多餘動力將為HYBRID電池充電，提供最有效率的動能運用。



HYBRID作動原理-4 全力加速

全力加速時，引擎動力會立即被啟動，電動馬達同時提供動能，以雙重動力驅動車輛高速奔馳，體驗暢快無礙的加速感受。

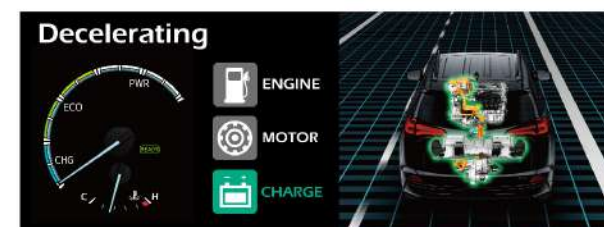

HYBRID作動原理-5 減速時

當鬆開油門或踩下煞車踏板時，電動馬達會將減速動能轉換為電能，儲存於HYBRID電池中。



車輛接近警示行人系統

在安靜的純電力模式行駛狀態下，會發出警告警響，以提醒行人避免意外發生。

*1.當HYBRID電池電量過低時，即時在車輛靜止停車狀態，引擎會繼續運轉來驅動電動馬達，對HYBRID電池進行充電。*2.依當時車輛情況，如PCU控制電腦判斷引擎需啟動使系統順利運作時，引擎仍會啟動；或依HYBRID系統的狀況，有可能發生無法使用純電動行駛模式的情形。純電動行駛模式下行駛距離依當時HYBRID電池狀況而異。3.照片畫面為說明系統功能，並非示意實際的車輛行駛狀態，實際駕駛時可能因為行駛狀態不同而有些許差異。

我們知道 ...

操控方向的感覺，令人無法自拔



2.5 旗艦 4WD

DTC 4WD動態扭力控制四輪傳動系統 2.5 旗艦 4WD Dynamic Torque Control 4WD System

Auto自動模式 電腦可依各種路況，主動分配前後輪間的扭力，兼具優異性能及油耗效益。

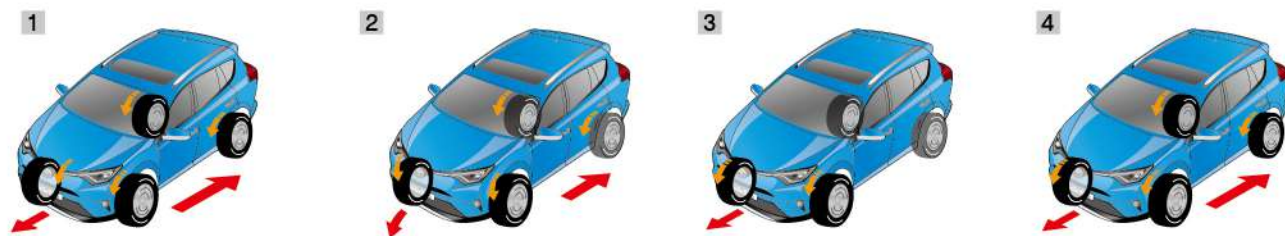

- 1 起步-直線行駛：最適化前後輪扭力分配，以確保起步穩定性。
- 2 起步-低速轉彎：後輪扭力減少，轉彎更流暢。
- 3 一般行駛-穩定狀態：全部轉換2WD模式，以降低油耗。
- 4 一般行駛-直線加速：後輪扭力增加，以確保車輛加速性。



Lock鎖定模式 2.5 旗艦 4WD

當行駛於野外，遇到泥濘路況時，只要按下按鈕，即可強制鎖定四輪傳動系統，有效分配動力在四輪上，獲得最好的路面抓地力；當時速超過40公里時，便會自動解除，避免過彎打滑或不必要的機件耗損。

VSC+ + DTC 4WD 整合控制系統 2.5 旗艦 4WD



偵測加速、轉向及煞車的操作量
判斷駕駛者想定路線

最適化前後輪的扭力分配及轉向角度

大幅提升車輛穩定性

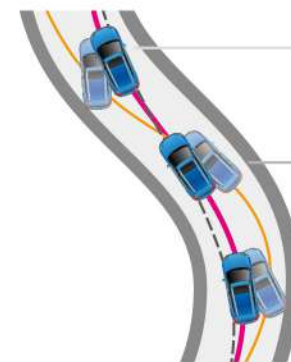

VSC+ + DTC 4WD
整合控制系統：
精準的控制車輛行進方向

VSC/TRC/ABS：
於臨界點才開始控制

駕駛者想定的路線

當車輛於濕滑或左右摩擦力不同的路面轉彎、加速及煞車時，RAV4 CAN整合通訊系統能夠結合VSC/TRC/ABS/eps/4WD等科技，有效控制車輛煞車，並且最適化四輪扭力分配，輔助車輛穩定行駛，更接近駕駛者想定的行駛路線。

專屬配備



智慧型左右獨立雙區恆溫空調 / 後座輔助空調出風口



行李廂置物捲簾



行李廂多功能置物網



Push Start引擎啓閉系統 / Smart Entry車門啓閉系統 2.0 豪華 以上



17吋鋁圈 HYBRID專屬



17吋鋁圈 2.0 豪華 以上

正廠選配用品



行車紀錄器



HUD嵌入式抬頭顯示器

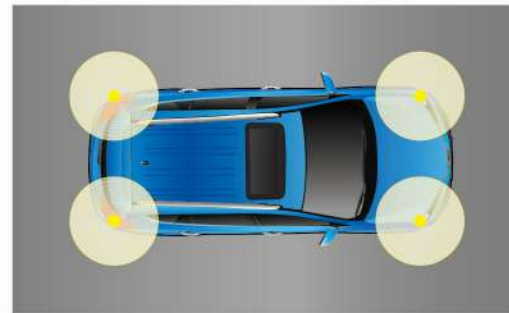

停車雷達 (附開關及導引面板)

車色

標準生產



珍珠白



星鑽銀



雲河灰



檀木黑

受訂生產



璀璨藍



勁馳紅



黑曜藍



黑檀棕

內裝色

標準生產



黑色

受訂生產



米色



陶褐色 2.0 豪華 以上



灰色 2.0 豪華 以上

*由於庫存限制，凡選用受訂生產車色或內裝色之車型，需等候原廠撥貨，恕無法立即交車，不便之處，敬請見諒。*本頁所載之車色圖均為示意圖，規格配備請以實車為準。*本選色表與實際車色若有差異，請以實車為準。

配備表

項目	2.0 汽油			2.5 汽油		2.5 HYBRID	
	經典	豪華	尊爵	尊爵	旗艦 4WD	尊爵	旗艦 4WD
動感科技造型頭燈組	●	●	●	●	●	●	●
鯊魚鰭式天線	●	●	●	●	●	●	●
車身同色握啓式車門把手	●	●	●	●	●	鍍鉻	鍍鉻
前後保桿霧銀飾板	—	●	●	●	●	●	●
17 吋動感造型鋁合金輪圈	—	●	●	●	●	HYBRID專屬	HYBRID專屬
17 吋高強度造型鋼圈	●	—	—	—	—	—	—
雙色時尚輪圈蓋	●	—	—	—	—	—	—
車頂置物架	—	—	—	●	●	●	●
電動天窗	—	—	—	—	●	●	●
電動啓閉尾門(附遙控及防夾功能)	—	—	—	●	●	●	●
前門窗抗 UV 玻璃	●	●	●	●	●	●	●
高級皮質環艙設計	—	●	●	●	●	●	●
鍍鉻車門把手	—	●	●	●	●	●	●
四門電動窗(駕駛座附One-touch上/下功能)	●(下)	●(上/下)	●(上/下)	●(上/下)	●(上/下)	●(上/下)	●(上/下)
駕駛座電動窗防夾功能	—	●	●	●	●	●	●
行李廂置物捲簾	●	●	●	●	●	●	●
行李廂多功能置物網	●	●	●	●	●	●	●
DC 12V 插座(前2後1)	●	●	●	●	●	●	●
室內照明	前地氈燈 / 室內燈	●	●	●	●	●	●
	雙前座遮陽板照明燈(附化粧鏡)	●	●	●	●	●	●
	行李廂照明燈	●	●	●	●	●	●
方向盤 排檔桿	三幅式真皮方向盤 / 真皮排檔桿	軟質	●	●	●	●	●
	4 向調整方向盤	●	●	●	●	●	●
	方向盤控制鍵-音響/藍牙/MID/ACC	音響/藍牙	音響/藍牙	●	●	●	●
鍍鉻式排檔座	●	●	●	●	●	●	

項目	2.0 汽油			2.5 汽油		2.5 HYBRID	
	經典	豪華	尊爵	尊爵	旗艦 4WD	尊爵	旗艦 4WD
置物空間	開放式上手套箱	●	●	●	●	●	●
	下手套箱	●	●	●	●	●	●
	前座滑動調整中央扶手附置物箱	固定式	●	●	●	●	●
	前座中央置杯架	●	●	●	●	●	●
	後座中央扶手附雙置杯架	●	●	●	●	●	●
	雙前座椅背地圖袋	●	●	●	●	●	●
	吸頂式眼鏡盒	●	●	●	●	●	●
	湛藍雙環式儀表(附亮度調整功能)	●	●	●	●	●	●
	4.2 吋全彩 TFT MID 多功能資訊顯示幕	—	●	●	●	●	●
	ECO METER 顯示功能	●	●	●	●	●	●
儀表板	間歇微調式雨刷	●	●	●	●	+雨滴感應	+雨滴感應
	智慧型左右獨立恆溫空調	冷暖空調	●	●	●	●	●
	花粉去除空調清淨濾網	●	●	●	●	●	●
	Drive+ 隨行駕駛系統	—	7 吋	●	●	●	●
	CD 音響主機	●	—	—	—	—	—
	AUX-IN 音源輸入孔/USB 讀取裝置	●	—	—	—	—	—
	藍牙無線系統(通訊/音樂)	●	●	●	●	●	●
	6 具揚聲器立體環繞音效	●	●	●	●	●	●
	豪華皮質座椅	不織布	●	●	●	●	●
	前座	駕駛座 8 向可調電動座椅	6 向手動	●	●	●	●
駕駛座電動腰靠		—	●	●	●	●	●
椅背傾斜調整		●	●	●	●	●	●
後座	6/4 分離椅背收折打平功能	●	●	●	●	●	●

配備表

項目	2.0 汽油			2.5 汽油		2.5 HYBRID	
	經典	豪華	尊爵	尊爵	旗艦 4WD	尊爵	旗艦 4WD
TSS 系統	ACC 主動式車距維持系統	—	—	●	●	●	●
	PCS 預警式防護系統	—	—	●	●	●	●
	LDA 車道偏離警示系統	—	—	●	●	●	●
	AHB 智慧型遠光燈自動切換系統	—	—	●	●	●	●
	Auto LSD 自動限滑差速器模態	●	●	●	●	—	—
智能防護駕駛系統	VSC 車輛穩定控制系統	●	●	●	●	●	●
	TRC 循跡防滑控制系統	●	●	●	●	●	●
	HAC 上坡起步輔助系統	●	●	●	●	●	●
	DAC 下坡緩降輔助系統	—	—	—	—	●	—
	ABS 防鎖死煞車系統	●	●	●	●	●	●
智能輔助煞車系統	EBD 電子煞車力道分配系統	●	●	●	●	●	●
	BAS 煞車輔助系統	●	●	●	●	●	●
	BOS 煞車優先系統	●	●	●	●	●	●
	EBS 緊急煞車警示系統	●	●	●	●	●	●
	BSM 盲點偵測警示系統	—	—	—	●	●	●
智能安全警示系統	TPMS 胎壓偵測警示系統	●	●	●	●	●	●
	AVAS 車輛接近警示行人系統	—	—	—	—	●	●
	倒車影像輔助系統	—	—	—	—	—	●
	停車輔助系統(8 具雷達)	—	—	MID 指示	MID 指示	MID 指示	MID 指示
	倒車輔助雷達	●	●	—	—	—	—
被動安全	GOA 高剛性安全車體	●	●	●	●	●	●
	雙前座 SRS 氣囊	●	●	●	●	●	●
	雙前座椅側 SRS 氣囊	—	●	●	●	●	●
	車側簾式 SRS 氣囊	—	●	●	●	●	●
	駕駛座膝部 SRS 氣囊	●	●	●	●	●	●

項目	2.0 汽油			2.5 汽油		2.5 HYBRID		
	經典	豪華	尊爵	尊爵	旗艦 4WD	尊爵	旗艦 4WD	
極致安全防護系統	被動安全	WIL 頸椎傷害緩和前座椅	●	●	●	●	●	●
		ISO-FIX 兒童座椅固定裝置	●	●	●	●	●	●
		後車門兒童安全鎖	●	●	●	●	●	●
		雙前座束力限制預縮式安全帶	●	●	●	●	●	●
		雙前座安全帶上下調整功能(高低可調)	●	●	●	●	●	●
		雙前座三點式 ELR 安全帶	●	●	●	●	●	●
		後座三點式 ELR 安全帶	●	●	●	●	●	●
科技	油電複合動力系統	—	—	—	—	●	●	
	LED Bi-Beam 頭燈(附自動水平調整)	—	●	●	●	●	●	
	投射式鹵素頭燈(附手動水平調整)	●	—	—	—	—	—	
	LED 尾燈 / 煞車燈	●	●	●	●	●	●	
	光感應頭尾燈自動關閉系統	自動關閉	●	●	●	●	●	
	LED 日行燈	●	●	●	●	●	●	
	前霧燈 / 後霧燈	—/●	●/●	●/●	●/●	●/●	●/●	
	車內防眩後視鏡	●	自動	自動	自動	自動	自動	
	電動擋風玻璃後視鏡附 LED 轉向指示燈	●	●	●	●	●	●	
	Smart Entry 車門啓閉系統	—	●	●	●	●	●	
Push Start 引擎啓閉系統	—	●	●	●	●	●		
定速巡航系統	—	●	●	●	●	●		
電動折疊後視鏡(附電熱除霧/撥水功能)	●	●	●	●	●	●		
晶片防盜系統	●	●	●	●	●	●		

規格表

項目	2.0 汽油			2.5 汽油		2.5 HYBRID	
	經典	豪華	尊爵	尊爵	旗艦4WD	尊爵	旗艦4WD
全長	4,605					4,605	
全寬	1,845					1,845	
全高	1,685		1,715				1,715
軸距	2,660					2,660	
車重	1,520		1,575	1,630	1,705	1,770	
最小迴轉半徑	5.3					5.3	
引擎	型式	3ZR-FE 直列四汽缸		2AR-FE 直列四汽缸		2AR-FXE 直列四汽缸	
		DOHC 16汽門			DOHC 16汽門		
		Dual VVT-i 連續可變汽門正時控制系統		Dual VVT-i 連續可變汽門正時控制系統附ACIS可變進氣系統		VVT-i 連續可變汽門正時控制系統附EGR廢氣再循環系統	
	排氣量	1,987		2,494		2,494	
壓縮比	10.0 : 1		10.4 : 1		12.5 : 1		
油箱容量	60					56	
最大馬力 (EEC NET) ps/rpm	146/6,200			180/6,000		155/5,700	
最大扭力 (EEC NET) kg-m/rpm	19.1/3,700 ~ 3,900			23.8/4,100		21.4/4,200 - 4,400	
HYBRID系統結構	馬達型式	永磁電動馬達 MG1		-		啟動馬達	
		-		-		650V, 驅動前輪, 143ps/27.5kg-m	
		-		-		650V, 驅動後輪, 68ps/14.2kg-m	
電池型式	-			-		鎳氫電池 (Ni-MH)	
電池電壓	-			-		244.8 V	
最大綜效馬力	-			-		197	
轉向系統	EPS 電動輔助方向盤						
傳動系統	FF 前輪傳動			DTC 4WD 動態扭力控制四輪傳動		FF 前輪傳動	E-Four 4WD 電子式四輪傳動系統
變速箱系統	Super CVT-i 無段變速系統 附7速序列式手自排		AI 人工智慧6速手自排變速箱 附斜坡邏輯控制系統		E-CVT 無段變速系統		
懸吊系統	(前) 獨立麥花臣式 附防傾平衡桿 (後) 獨立雙 A 臂式拖曳臂懸吊 附防傾平衡桿						
煞車系統	四輪碟煞, 附智能輔助煞車系統 (ABS + BAS + EBD + BOS)						
輪胎規格	225 / 65R17						
油耗值	測試值 (平均油耗) ¹⁾ km/ℓ	13.6	11.5	10.7	19.6	17.9	
	年耗油量 ²⁾	1,103	1,304	1,402	765	838	
	能源效率等級	1 ³⁾	2 ⁴⁾	3 ⁴⁾	1 ⁴⁾	1 ⁴⁾	

◎符合環保署所公告之最新汽油汽車空氣污染物排放標準及機動車輛噪音管制標準。◎表列數值為標準值未含容許公差。◎本車型適用 E3 酒精汽油。◎本公司保留規格配備變更或停用的權利。◎圖中規格配備與實車不符, 以實車為準。◎TOYOTA 全車系自排車種配備ASL 自排防變換裝置。◎SRS 氣囊作動有條件限制, 相關限制請洽全職經銷商, 以了解車主使用手冊內相關說明。◎原裝進口主要指車輪的構成部分, 不會影響主機、引擎、剎車輔助系統、倒車雷達。*1 公告資料係依據歐盟 1999/100/EC 指令及其後續修正指令之標準測試程序測得。本標示之測試值係在實驗室內, 依規定的行車型態於車輪動力計上測得。實際道路行駛時, 因受天候、路況、載重、使用空調系統、駕駛習慣及車輛維護保養等因素影響, 其實際值可能與測試值有所差異。*2 年耗油量以年平均行駛15,000公里除以油耗測試值計算。*3 排氣量等級超過1,800c.c.至2,400c.c. *4 排氣量等級超過2,400c.c.至3,000c.c. *

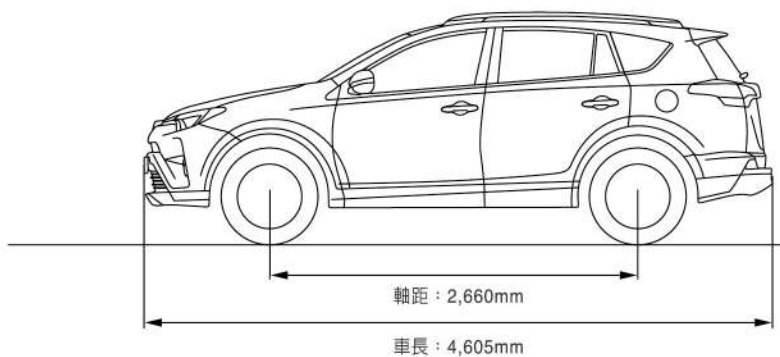
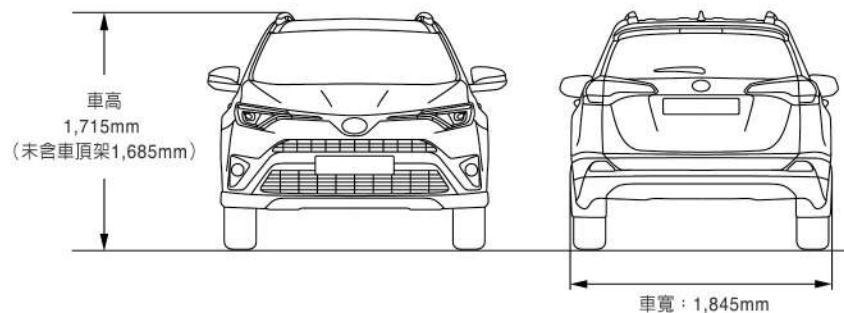

全方位的用車服務

全面啟動 超越顧客期望的服務

跳脫框架, 凌駕夢想! 和泰集團為了豐富您精彩的人車生活, 陸續成立了週邊相關事業, 以創新的服務、提供高品質商品, 滿足您全方位的需求、超越想像!



【我們懂車 更懂您】

恪遵「信守承諾, 服務優先」的經營理念, 守護您的人、車、家庭、生活與事業, 提供您最完善的產物保險服務。主要營運項目有: 火災保險、貨物運輸保險、汽車保險、工程保險、責任保險、傷害保險及健康保險等。您在乎的一切, 我們都將細心呵護。

www.hotains.com.tw



【國內車輛分期付款業務No.1】

提供新車/中古車分期付款、各式機械設備租賃/分期付款和應收帳款受讓等金融服務。彈性大、撥款快, 有效協助個人和法人客戶進行財富管理。

www.easypay.com.tw



【全國No.1租車網】

秉持「顧客為先, 專業為本」的經營理念, 提供全方位的車輛租賃服務, 領域涵蓋企業長期租車、短期商務/旅遊租車及專業接送/包車服務, 是您No.1的行動管家。

www.easyrent.com.tw

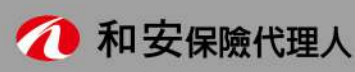

【全國保險代理人No.1】

以最專業的素養及最誠心的態度, 提供各項汽車保險、運輸保險、火災保險、責任保險、工程保險等產險服務, 與您共創安全貼心精緻的生活。

www.hoan.com.tw



【全國最大的專業汽車用品整合公司】

以創新、獨特的開發理念, 導入多樣化的商品, 透過全國TOYOTA經銷商的販售與貼心服務, 滿足車主更舒適、更便利的用車需求及樂趣。

www.ht-carmax.com.tw



【最安心信賴的中古車平台】

高價收購各品牌車輛, 讓您輕鬆換購新車, 收購過程制度化, 保障您的權益及交易過程的安全性。以日本原廠的標準精選優質車輛, 經原廠160項嚴格認證及整備, 確保每一部車輛均符合原廠品質要求。

www.toyota.com.tw/sh/



驅動城市 隨行生活 App

台灣車壇首創「行車生活 All in One」服務, 九大行車功能完整支援! 提供路況、加油、停車、大眾運輸動態/時刻表各類即時交通資訊, TOYOTA 車主更獨享愛車秘書服務, 立即免費下載, 讓您行車生活全面升級!



TOYOTA TAIWAN FB 粉絲專頁

第一手品牌與車款資訊、優惠活動曝光, 加入我們, 掌握 TOYOTA 最新動態!



TOYOTA TW YouTube 頻道

提供最新車訊、創新科技、品牌活動等精彩影片。訂閱頻道, 最新影片絕不漏接!



toyotatw Instagram 帳號

提供各種高質感美圖, 帶你發現 TOYOTA 精采多樣的生活風貌! 快來 follow 我們吧!