

# SIENTA

輕鬆5人座 / 享樂7人座



本型錄使用環保油墨與環保印刷  
降低生態衝擊並為地球環境盡心力

 和泰汽車股份有限公司  
網址: <http://www.toyota.com.tw>  
TOYOTA 顧客服務中心: 0800-221-345  
技術提供: 豐田自動車株式會社  
製造: 國瑞汽車股份有限公司



 TOYOTA TAIWAN   
TOYOTA 官網 <http://www.toyota.com.tw>

# Popular



1.8 尊爵 7 人座

# as We Are

## 品味獨具 · 引領風潮

天生獨特耀眼，讓人無法忽視，SIENTA 前衛創新的下保桿設計，由銳利的 LED Bi-Beam 頭燈組下方，以強烈的黑色型格襯飾串連霧燈、水箱護罩與前氣壩，一氣呵成。風格出眾，激發無限駕馭熱情。

# King of Space

## 樂玩大空間·精彩每一天

外型摩登耀眼，線條流暢俐落，新世代休旅空間王 SIENTA 讓您一次享有 SUV 的好視野、MPV 的好空間以及 2BOX 的好駕馭，座椅靈活、空間多變，運用不拘一格，不論是輕鬆 5 人座或享樂 7 人座，都能全方位滿足多姿多彩的生活需求，工作、休閒、玩樂樣樣行！



1.8 尊爵 7 人座專屬選配旗艦套件

It's

My Way

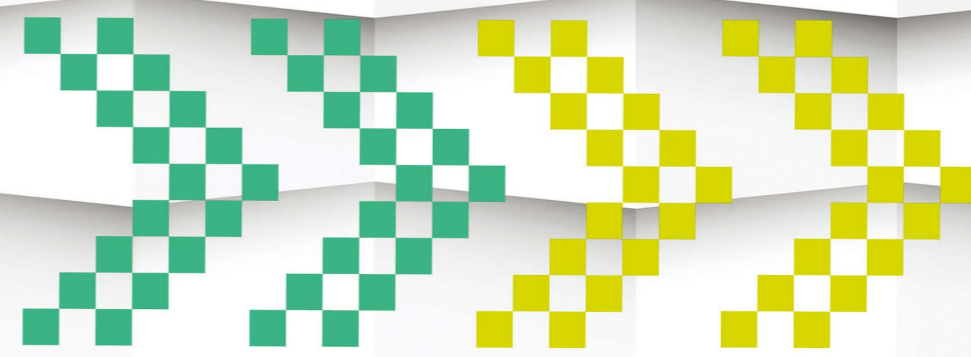

1.8 尊爵 7 人座



1.8 尊爵 7 人座

## 智圓行方 · 魅力不凡

方是性格，圓是智慧，兩者兼融，造就 SIENTA 迷人的獨特魅力。方正的車尾造型中巧取圓角，更顯精湛的工藝質感。由黑色襯飾勾勒出下保桿的 U 形前衛線條，讓 LED 尾燈更搶眼，整體車尾更加活潑動感，連背影都有態度。



**A LED Bi-Beam 頭燈**  
(1.8 尊爵 7 人座 以上)

LED Bi-Beam 頭燈，前衛科技感十足，整合遠 / 近光燈並搭配 LED 光條式定位燈，讓行車更安全，車頭造型更動感耀眼！



**B 車側後視鏡設計**

採用獨特的車側後視鏡設計，後視鏡由車門板向外延伸而出，減少前方視線死角，擁有更開闊的駕駛視野，完美提升行車安全！



**C LED 光條式尾燈**  
(1.8 尊爵 7 人座 以上)

高效節能、簡潔俐落的 LED 光條式尾燈。設計風格前衛動感，展現新世代的璀璨光采。



**D 鍍鉻車尾飾條**  
(1.8 豪華 5 人座 / 7 人座 以上)

獨特的鍍鉻車尾飾條，金屬質感為車尾造型增添豐富層次與立體風貌，閃耀年輕活力氣息。

# Tech-Friendly



1.8 尊爵 7 人座專屬選配旗艦套件

2,750 mm 超大軸距

## 先進設計 · 貼心為你

展開新生活版圖，迎接奔放多彩人生。電動滑門以手指一鍵按壓或 Smart Key 遙控均可開啟，即使停車空間狹小，上下車也不受限。貼心的低地板與輔助上下車扶手設計，方便長者與小孩乘坐，搭配自動吸附式車門功能，能輕鬆安全地關閉車門。

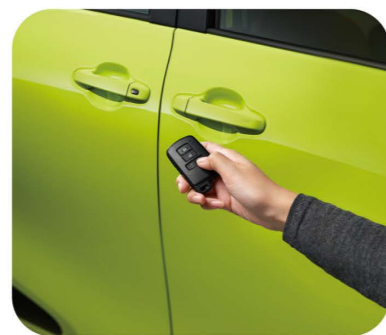

One Touch 滑門啟閉 / 駕駛座電動滑門控制按鍵 (1.8 豪華+7 人座以上)

可直接按壓門把上的開關鍵、拉動車門把手、Smart Key 遙控，或由駕駛座開關輕鬆啟閉電動滑門。

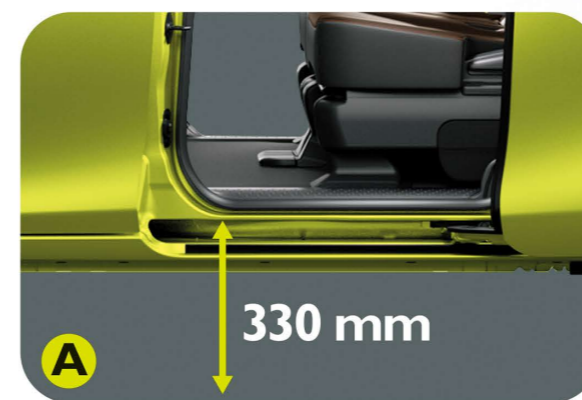

**A** 330 mm 乘車距地高，上下車輕鬆方便  
超貼心的低地板設計，距地高僅 330 mm，方便各年齡層乘員上下車。

**B** 後座平整化地板，乘坐超舒適  
平整化的後座地板，即使多人乘坐也能享有舒適的乘坐感受。



### 輔助扶手設計，助你一臂之力

三處體貼入微的輔助扶手設計，乘員上下車更加輕鬆便利。



# Drive Your Dream

## 極簡洗鍊・質感出眾

時尚簡約的中控台設計，滿佈貼心細節，車室內搭配銀色飾板，更增添洗鍊美感。以駕駛為中心，搭載懸浮式儀錶板降低視線移轉範圍，使行車資訊更加一覽無遺，讓駕駛在愉悅的安全感中，享受純粹操控之樂。



**立體雙環式自發光儀錶板**  
(1.8 尊爵 7 人座 以上)

科技感十足的立體雙環式自發光儀錶板，隨著引擎啟動呈現活潑的迎賓畫面，並提供油耗資訊及 ECO 節能狀態，讓所有行車資訊一目了然。



**簡約時尚中控台**  
(1.8 豪華 5 人座 / 7 人座 以上)

時尚優雅、簡約設計的中控台，輔以直覺式按鍵及旋鈕，操作輕鬆就手。搭配懸浮式排檔座，創造寬敞的視覺感受。

1.8 尊爵 7 人座



1.8 尊爵 7 人座

# 七人雅座 悠遊樂活

態度決定高度，格局決定大局。SIENTA 寬敞不妥協的高度與空間感，來自設計團隊的巧妙思維。每一位乘員都能享有充裕座位空間，讓每一趟旅程都滿載歡笑，從容愜意。



## Drive+ 隨行駕駛系統

高解析觸控式影音主機，內建藍牙功能模組，同時具備完善的擴充性，可整合行車記錄器 (DVR)、倒車雷達等周邊選購配備，打造更智慧的行車體驗。

## EPS 電動輔助方向盤 方向盤音響控制鍵 (1.8 尊爵 7 人座 以上) 定速巡航系統 (1.8 豪華 5 人座 / 7 人座 以上)



動感與握感兼具的三幅式 EPS 電動輔助方向盤，採用先進車速感應，操控自如；優雅從容地移動手指即可輕鬆控制定速巡航、音響、MID 多功能資訊顯示幕等功能。

## Push Start 引擎觸控啟動系統 Smart Entry 車門啟閉系統

按下 Push Start 即可發動引擎，輕鬆觸動想奔馳的熱血因子。而以高科技 Touch Sensor 感應的智慧型 Smart Entry，讓開門動作更從容瀟灑。



1.8 尊爵 7 人座

不論是選擇沉穩的黑色內裝，或細緻的米色內裝，皆搭配鮮明的橘色線條點綴(1.8 豪華 5 人座 / 7 人座 以上)，讓車室氛圍更活潑奔放，年輕有活力！

# Free Your Life



· 此為示意圖

將第三排座椅收入第二排座椅下方，並將第二排座椅前滾翻折立起，即可擁有最大化平整空間，滿足您豐富精采的休閒、工作生活，載貨、載物都靈活方便。

## 運用靈活·變化隨我

愛怎麼變，就怎麼變！SIENTA 豐富多變的座椅及空間機能，滿足多采多姿的生活需求。

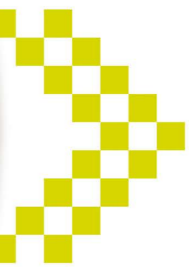

將其中一個第三排座椅收至第二排座椅下方，即可享有置放長物的好空間。購物或載運 DIY 家具，都可輕鬆收納，盡情享受生活樂趣。

· 此為示意圖

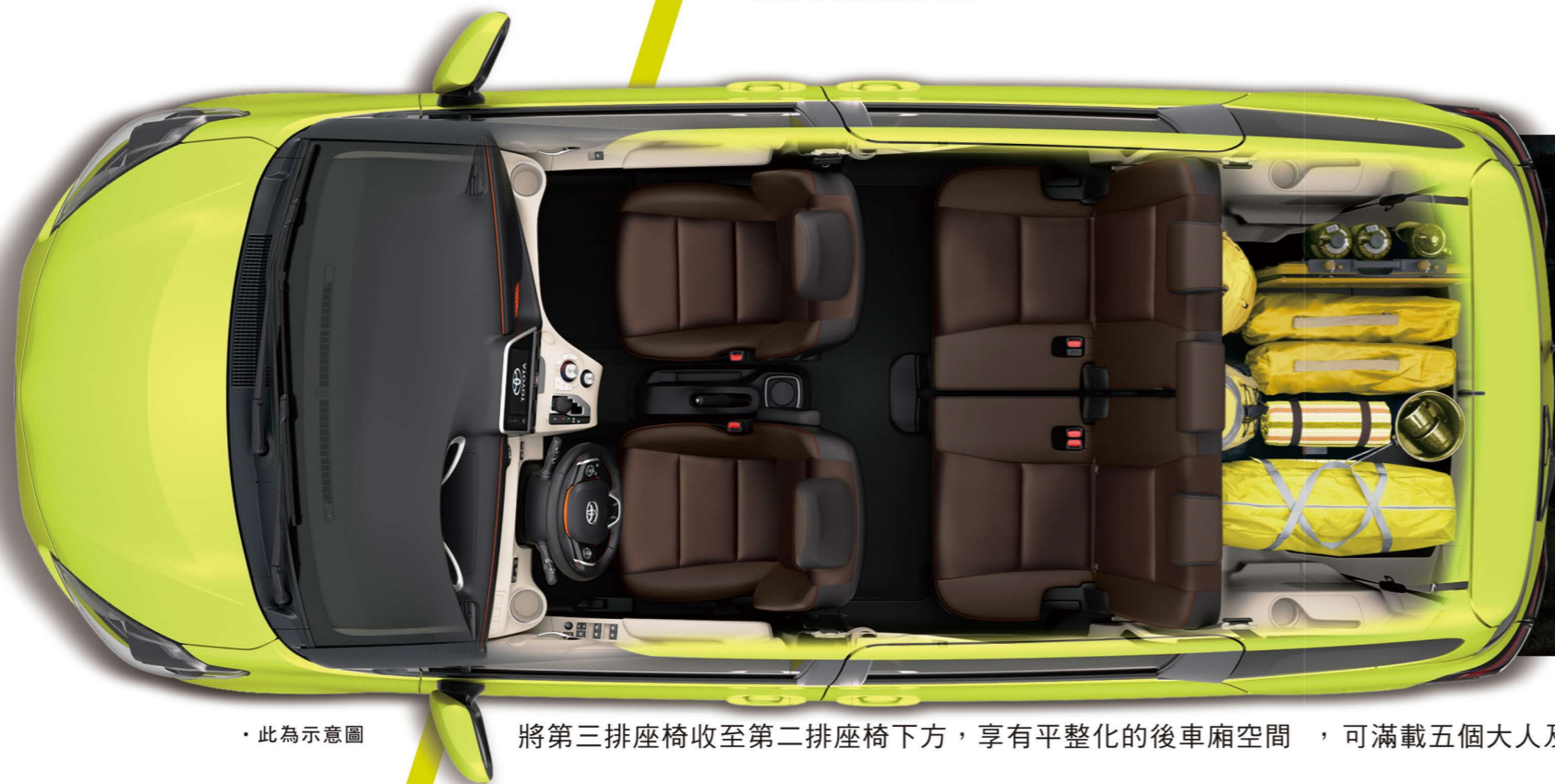

· 此為示意圖

將第三排座椅收至第二排座椅下方，享有平整化的後車廂空間，可滿載五個大人及露營用具，享受自然無壓的好時光。





1.8 尊爵 7 人座



第二排座椅：  
可 36 度傾斜的椅背設計 (7 人座專屬)，搭配可前後滑動調整的座椅，不管任何身型都能找到最舒適的座位。



第三排座椅：  
特殊座椅設計讓第三排擁有更好足部伸展空間，創造優異的腿部支撐性，大幅提升乘坐舒適度。

# Smart Design

## 處處巧思 · 聰明舒適

高效彈性空間，創新應用樂趣無限！SIENTA 不僅擁有充裕頭部空間，更設計最完美的座椅佈局。可直覺式操作的座椅變化，平整後車廂創造超乎想像的載物容量，搭配超大開口與 505 mm 超低距地高，方便行李及物品上下搬放，處處充滿設計巧思。

### 下潛式座椅收折三步驟

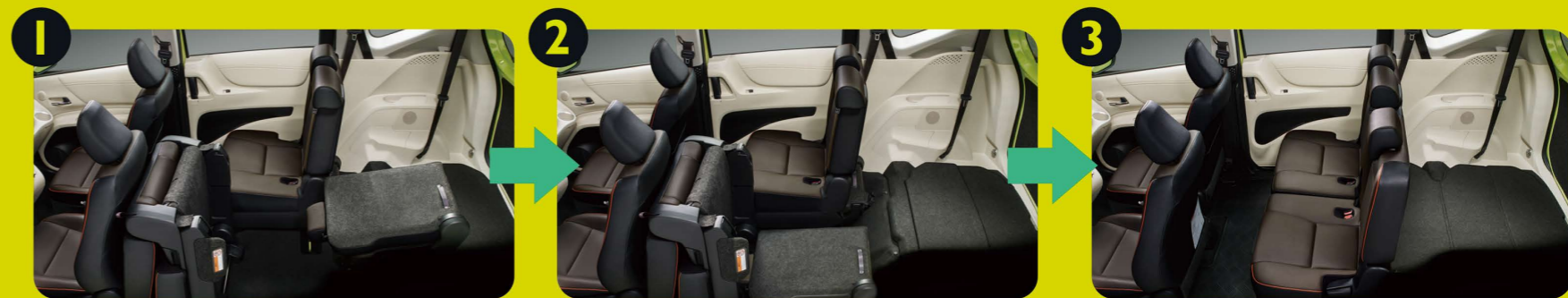

1. 透過拉桿輕鬆將第二排座椅翻滾收折，並將第三排座椅傾倒。
2. 將傾倒後的第三排座椅完整收納至第二排座椅下。
3. 下潛式座椅設計讓第二排座椅復位後，擁有超大後車廂及平坦的載物空間。

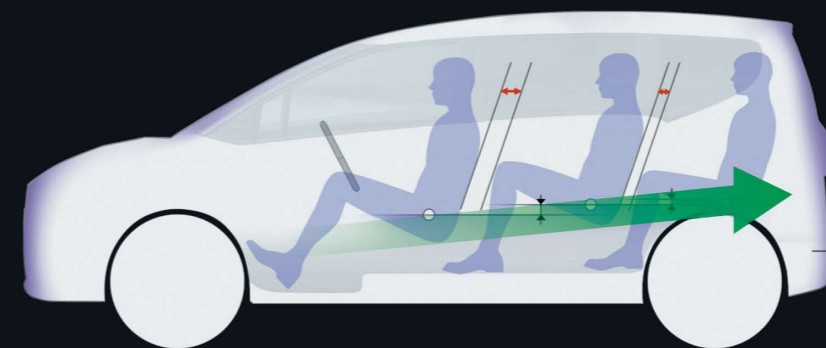

### 劇院式座椅配置

座椅逐排增高，除了提供最佳視野與足部空間，更保有充裕頭部空間，乘坐舒適無拘束。

# Being Your Own Boss



1.8 尊爵 5 人座

## 五人滿座 · 盡情追夢

彈性運用的第二排座椅，提供出遊時最佳的五人乘坐空間；將第二排座椅收疊，更可享受最大容量的後車廂，加上充裕的後車廂高度，可應用無窮，實踐屬於自己的理想生活。



行李箱置物盒 (5 人座專屬)

實用專屬分格置物盒，方便收納各式中小型物品或圓形易滾動的物件。

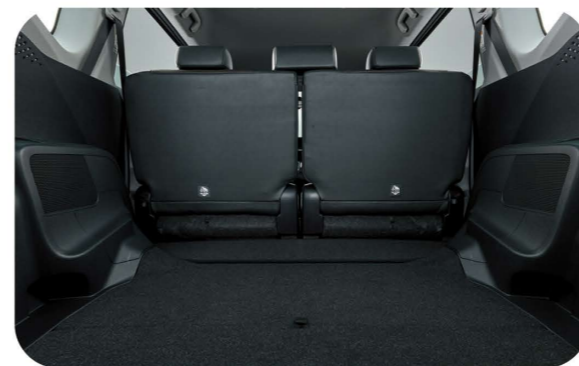

平整化地板套件

後車廂地板平整化套件設計，置放物品更為便利，全方位滿足各種載物需求。



輕鬆 5 人座 靈活多變的收折方式，創造絕佳空間運用，載物空間超乎想像。

# Readily Available

## 極致貼心 · 禮遇嘉賓



1 上開式手套箱



2 開放式置物空間



3 下手套箱



4 駕駛座置杯架



5 副駕駛座置杯架



6 駕駛座卡片夾  
(1.5 經典 5 人座、1.8 豪華 5 人座、  
1.8 豪華 7 人座)



7 中控台側方置物盒



8 中控台翻轉式置物掛勾



9 前座車門置杯架 / 雜誌架



10 前座車門置物格



11 前座中央置物格



12 後座中央置杯架



13 前乘客座椅背地圖袋  
(1.8 豪華 5 人座 / 7 人座 以上)



14 後座車門置杯架 / 置物格



15 第三排雙側置物格



16 第三排雙側置杯架 (7 人座專屬)  
置物格 (7 人座專屬)

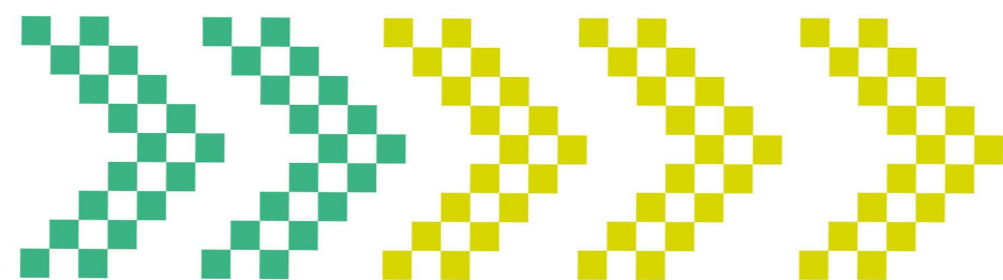

· 此為示意圖

# Power of Vitality



1.8 尊爵 7 人座

## 樂在駕馭，活力無比

SIENTA 具有 Dual VVT-i 2ZR-FAE (1.8L) 及 Dual VVT-i 2NR-FE (1.5L) 環保引擎的選擇，搭配 Super CVT-i 無段變速系統，怠速運轉平穩寧靜，高速輸出順暢有力，引擎保持在最佳運轉狀態，具備極佳油耗與加速性。啟動熱情，享受平快輕順，靈敏流暢的駕馭樂趣。

最小迴轉半徑  
**5.3m** (15吋鋁圈)  
**5.7m** (16吋鋁圈)



### 全新 Dual VVT-i 2ZR-FAE 引擎 (1.8L)

搭載 Dual VVT-i 引擎，進、排氣皆由高科技 VVT-i 精準控制。全新導入 Valvematic 可變正時汽門揚程系統，引擎壓縮比更加提升，構造輕量化，達到優異的燃油效率。  
\* 詳細說明請見 P33 規格表。

最大馬力：140 ps / 6,200 rpm  
 最大扭力：17.5 kg-m / 4,000 rpm

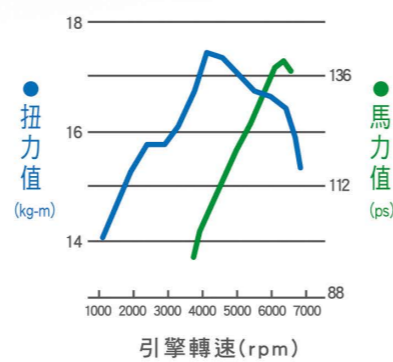

### 全新 Dual VVT-i 2NR-FE 引擎 (1.5L)

更環保、節能，能精確控制進、排氣，使引擎保持在最佳運轉狀態，取得加速性與絕佳油耗的完美平衡，創造一級能源效率的優異表現。  
\* 詳細說明請見 P33 規格表。

最大馬力：107ps / 6,000 rpm  
 最大扭力：14.3 kg-m / 4,200 rpm

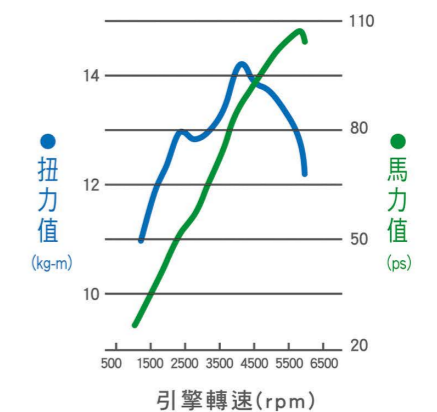

**智能防護駕駛系統** | 因應各種駕駛路況，啟動相對應的駕駛輔助系統，讓行車更加順暢安全。

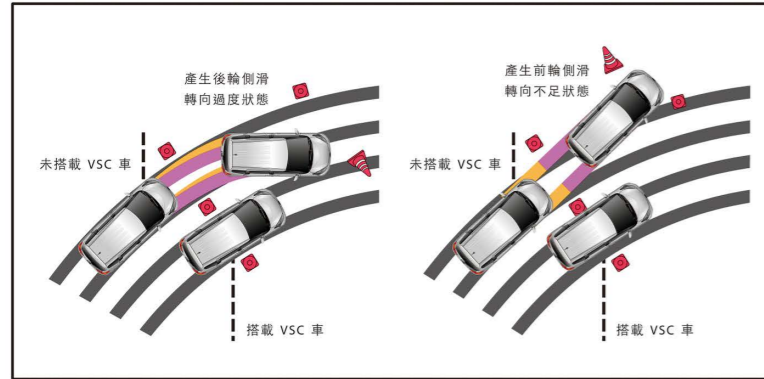

### VSC 車輛穩定控制系統

(1.8 豪華 5 人座 / 7 人座 以上)

主動保持車子行進的穩定與安全，在感知器偵測到車輛轉向過度或不足時，能適時降低引擎的動力輸出並輔助煞車作動，讓車子過彎更順暢。

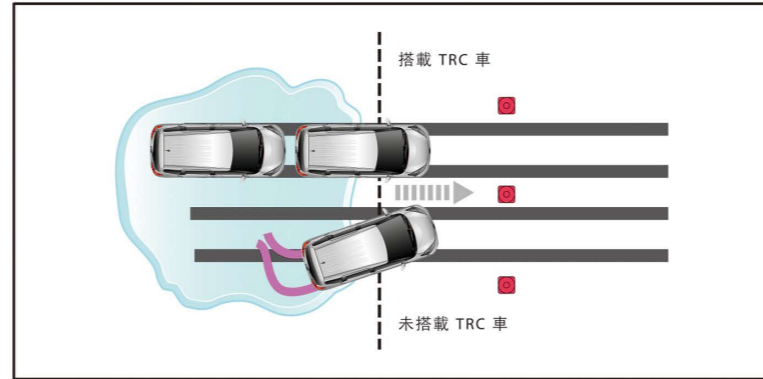

### TRC 循跡防滑控制系統

(1.8 豪華 5 人座 / 7 人座 以上)

透過系統控制，有效抑制車輛於濕滑路面起步或加速時，可能發生的輪胎打滑。

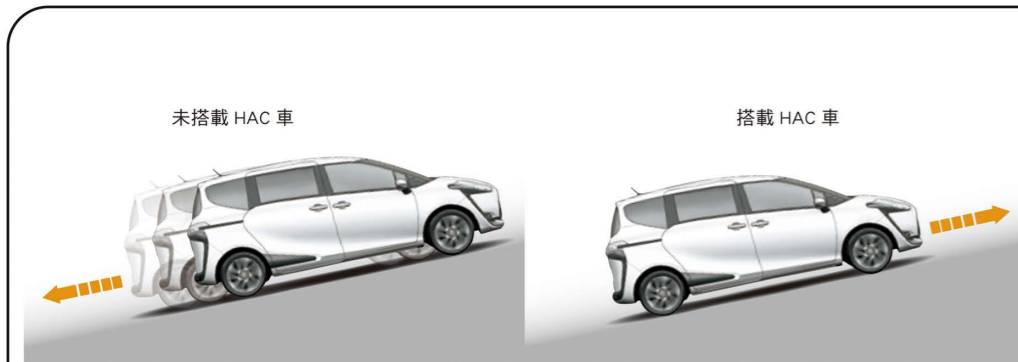

### HAC 上坡起步輔助系統

(1.8 豪華 5 人座 / 7 人座 以上)

當車輛行駛於上坡道起步時，系統將驅動煞車輔助駕駛進行操控，減低車輛於上坡發生下滑的情形。



### DSC 檔位誤入動力限制系統

(1.8 豪華 5 人座 / 7 人座 以上)

可適時減低引擎動力輸出以降低車輛速度，避免車輛發生非預期加速以降低危險發生，同時在儀錶板顯示警告訊息。

### 智能安全警示系統

透過先進科技偵測車況，提供輔助或警示，即時提醒駕駛，有效降低意外發生的機率。

### TPMS 胎壓偵測警示系統

以電腦精密監測輪胎壓力，當任一輪胎胎壓不足時，儀錶板將顯示胎壓警示，讓行車更加安全有保障。

**智能輔助煞車系統** | 綜合判斷駕駛情境，將煞車系統維持最有效率作動。

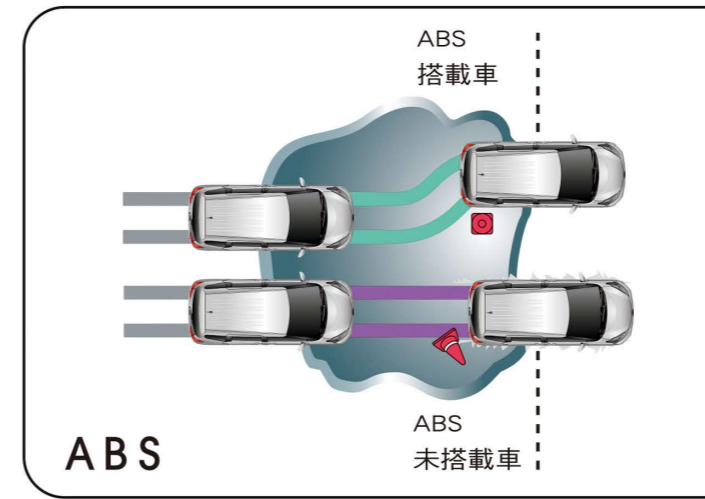

ABS

### ABS 防鎖定煞車系統

主動防止車輪在緊急煞車時鎖死，避免車輛失控。

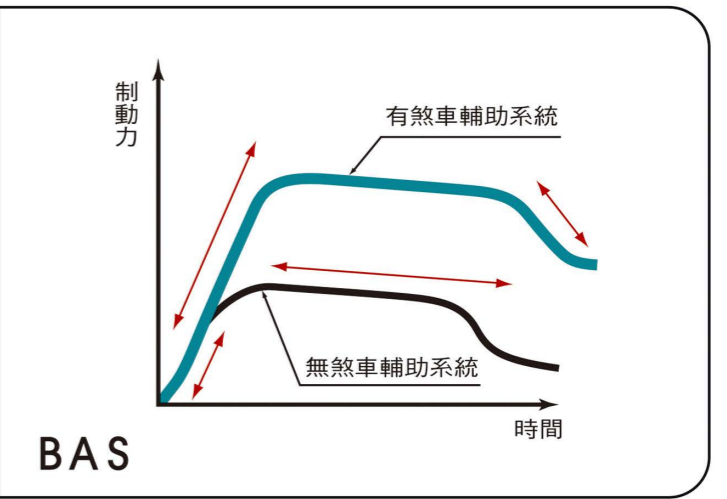

BAS

### BAS 煞車輔助系統

根據踩踏煞車踏板力道及速度主動判斷情況緊急與否，提供最強大的制動力。

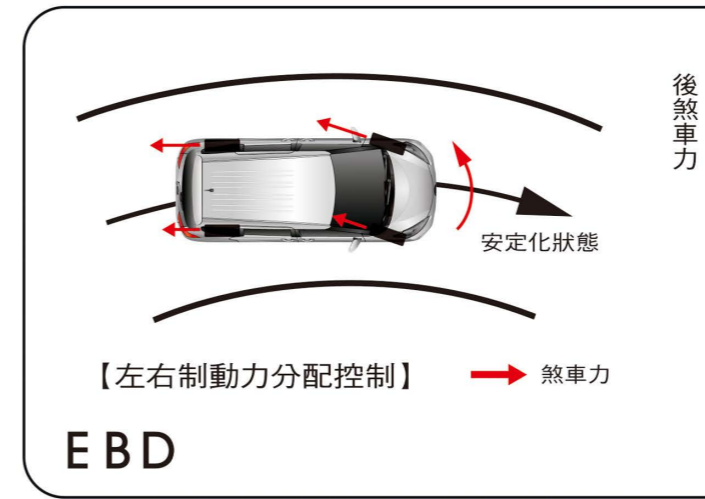

EBD

### EBD 電子煞車力道分配系統

因應不同行駛狀況，將前後左右的煞車制動力作適當分配，保障車體、駕駛與乘員的最大安全。

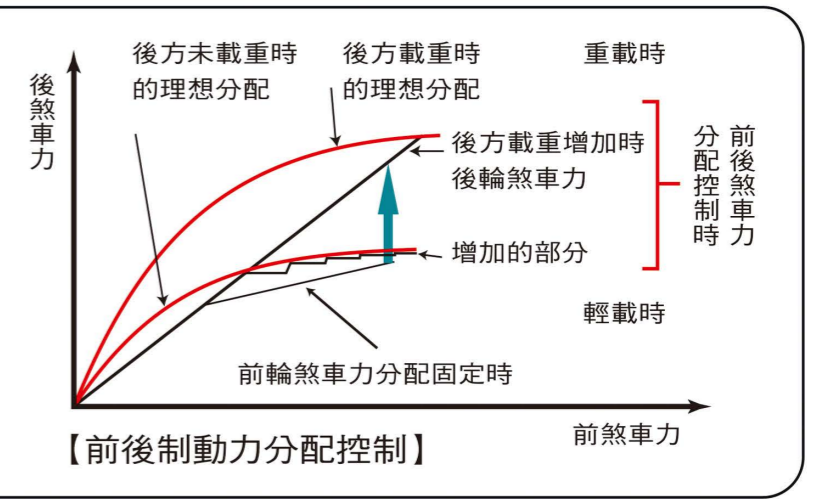

### BOS 煞車優先系統

在油門作動狀況下，只要駕駛者踩下煞車踏板，行車電腦會啟動煞車優先系統，自動降低動力輸出，使車輛減速。



### 倒車影像輔助系統

(1.8 尊爵 7 人座 專屬選配旗艦套件)

倒車影像輔助系統附有雙模式導引輔助線，讓駕駛停車時更為便利和安全。



### 停車輔助雷達

(1.8 尊爵 7 人座 專屬選配旗艦套件)

配備四支雷達，當車輛接近障礙時能夠透過聲音與圖像警示，即時警示駕駛者避免車輛碰撞。



### 6 SRS 氣囊

搭載包含雙前座 SRS 氣囊、雙前座椅側 SRS 氣囊、車側簾式 SRS 氣囊，以最嚴密的安全防護機制，讓您和心愛的家人與朋友一同出遊時，可以享有安心無虞的旅程。

- \* 1. SRS 氣囊作動有條件限制，相關限制請洽全台各經銷商，以了解車主手冊內相關說明。
- \* 2. 此為示意圖，請以實車為準。

(1.8 豪華 7 人座以上)

### GOA

Global Outstanding Assessment

### 高剛性車體

大量採用高張力鋼板的車體結構，搭配能有效吸收並分散前方撞擊能量的潰縮式前懸設計，可降低車室變形程度，保護乘客安全。

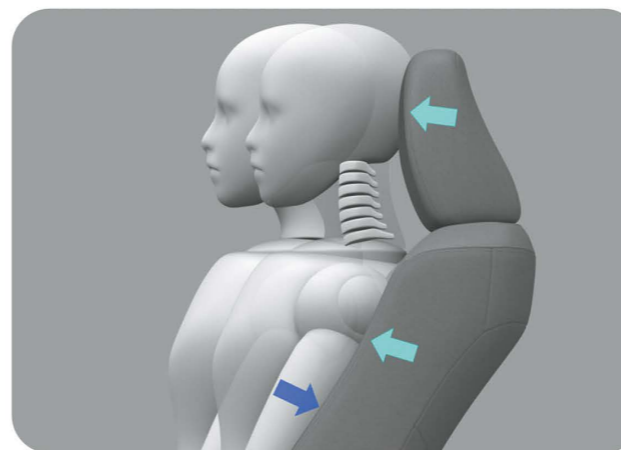
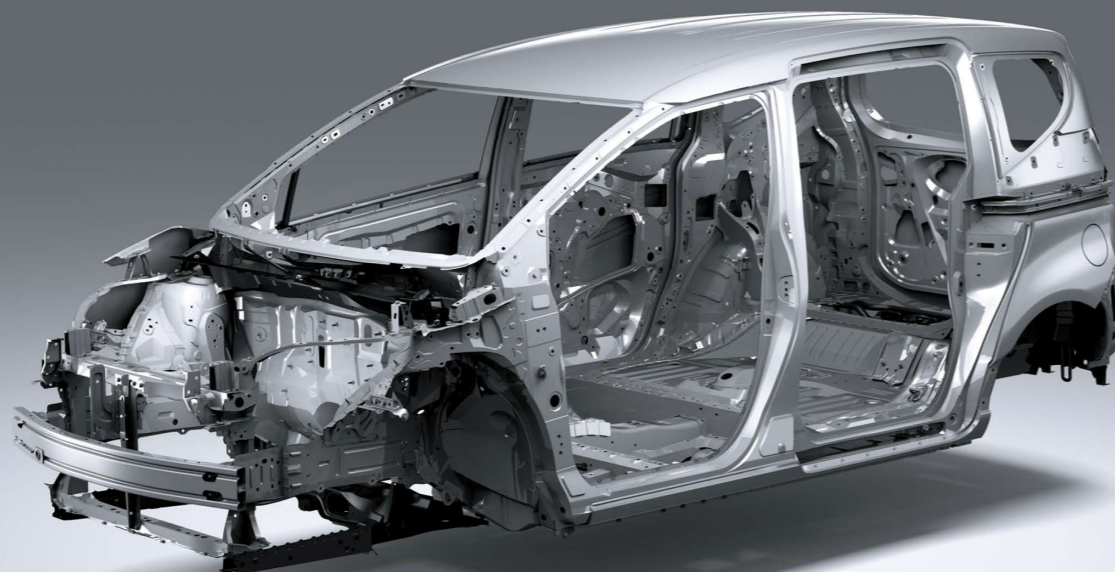

### WIL 頸椎傷害緩和前座椅

當身體受到重大撞擊時，前座椅及頭枕能立即緩衝身體及頸部的衝擊力，並支撐頸部，緩和撞擊的力道及降低傷害程度。



### ISO-FIX 兒童座椅固定裝置

後座配備 ISO-FIX 系統之卡扣，可輕鬆簡便地將兒童座椅正確安裝妥當，提供寶貝安心信賴的保護。



### 行人衝擊緩和車體

於前保桿、引擎蓋及防護板，設置吸震結構，緩和衝撞力道，大幅減低行人遭衝擊時可能產生的傷害。

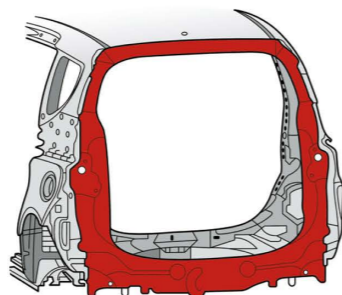

### 尾門強化結構

透過尾門車身剛性強化；使車體於車輛行駛中更加穩定不扭曲，提升行駛安全及操控穩定性，保障乘客安全。

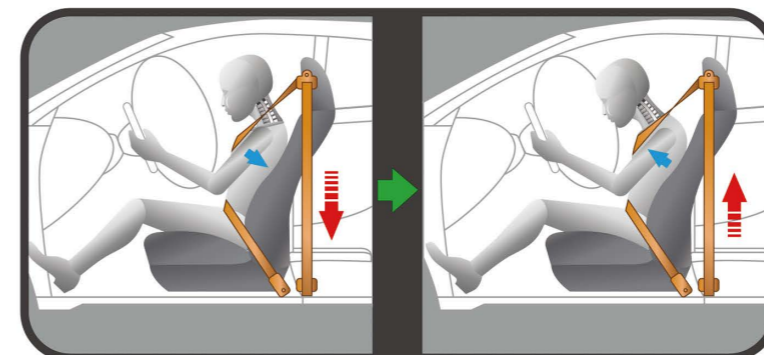

### 雙前座束力限制預縮式安全帶

當氣囊充氣時，安全帶會迅速往後預縮，將乘客固定於座位上，減輕往前位移造成的傷害。束力限制功能可在預縮後適度放鬆，減少安全帶對胸腔的壓迫。

# Trendy Style



## 魅力風尚 · 新潮隨型

自信靚化，釋放無盡魅力！ SIENTA 魅力風尚版，時尚曜黑進氣壩，襯以高質感前視鍍鉻飾條，創造線條堆疊層次，瞬間將視覺收束在 Keen Look 俐落外觀上，搭配炫魅 LED 日行燈，以及曜黑車側後視鏡，讓 SIENTA 前視外觀煥然一新。個性化後擾流尾翼流暢有型，展現 SIENTA 魅力風尚版之獨到魅力，領先風尚。

1.8 尊爵 7 人座魅力風尚版專屬選配套件

## 魅力風尚版專屬套件



### 高質感前視鍍鉻飾條+時尚曜黑進氣壩

曜黑進氣壩設計，襯以高質感前視鍍鉻飾條，創造線條堆疊層次，將視覺焦點收束於 Keen Look 外觀上，讓 SIENTA 魅力風尚版更加動感俐落有型。



### 炫魅 LED 日行燈

嶄新燦亮的 LED 日行燈與前霧燈，兼具安全性與時尚感。



### 曜黑車側後視鏡

嶄新的曜黑車側後視鏡，質感高雅、時尚有型，讓整體外觀更具個性化魅力。



### 個性化後擾流尾翼

流暢動感有個性的尾翼設計，讓車尾線條更加動感帥氣，同時為高速行駛或過彎時提供最佳的穩定性。

# Exclusive Feature

來自 TOYOTA 原廠的品質保證，為您提供多樣貼心行車配件，兼具外觀風格的強化及安全便利的專屬選配，讓愛車全面提升一次到位。

## 專屬配備



恆溫空調 (1.8 豪華 5 人座 / 7 人座 以上)



後座出風口 (7 人座專屬)



15 吋鋁圈

16 吋鋁圈

## 正廠選配用品



DVR 行車記錄器



HUD 抬頭顯示器



防水腳踏墊



毛毯腳踏墊



LED 門檻踏板



雪貂白



極光銀



雲河灰



檀木黑



樂活綠



炫魅紅

# Exterior Color



米色內裝 (1.8 豪華 5 人座 / 7 人座 以上)



黑色內裝



## 主要配備表

乘員人數		5人座			7人座		
		1.5L	1.8L		1.8L		
			經典	豪華 / 豪華 <sup>+</sup>	尊爵	豪華 / 豪華 <sup>+</sup>	尊爵
外觀	15吋鋁合金輪圈	●	●	—	●	—	
	16吋鋁合金輪圈	—	—	●	—	●	
	鍍鉻車尾飾條	—	●	●	●	●	
	雙側滑門(附自動吸附功能)	●	●	●	●	●	
	電動滑門(附防夾功能)	—	— / ●(右側單邊)	●(右側單邊)	— / ●(左右雙側)	●(左右雙側)	
內裝	鍍鉻車門內把手	—	—	●	—	●	
	行李廂平整化套件	●	●	●	●(折疊式兩用套件)	●(折疊式兩用套件)	
	車室腳踏墊	●	●	●	●(防水腳踏墊)	●(防水腳踏墊)	
	高質感車縫線設計皮質扶手	—	●	●	●	●	
	駕駛座扶手	—	●	●	●	●	
	遮陽板/化妝鏡	●	●	●	●	●	
	DC 12V 插座	●	●	●	●	●	
	室內照明	前地圖燈/室內燈	●	●	●	●	●
		行李廂照明燈	●	●	●	●	●
	方向盤/排檔桿	三幅式軟質方向盤/排檔桿	●	●	—	●	—
		三幅式真皮方向盤/排檔桿	—	—	●	—	●
		上下調整方向盤	●	●	●	●	●
		方向盤控制鍵-音響及行車資訊	—	—	●	—	●
		鋸齒式排檔座	●	●(鍍鉻)	●(鍍鉻)	●(鍍鉻)	●(鍍鉻)
	置物空間	上開式手套箱	●	●	●	●	●
		下手套箱	●	●	●	●	●
		雙前座置杯架	●	●	●(霧銀飾條)	●	●(霧銀飾條)
		雙前門置杯架	●	●	●	●	●
		前乘客座椅背地圖袋	—	●	●	●	●
		中控台翻轉式置物掛勾	●	●	●	●	●
		駕駛座卡片夾	●	● / —	—	● / —	—
		後座中央置杯架	●	●	●	●	●
		第二排車門置杯架	●	●	●	●	●
		第三排雙側置物格	●	●	●	●	●
		第三排雙側置杯架	—	—	—	●	●
		行李廂置物盒	●	●	●	—	—
		儀錶板	4.2吋全彩 TFT MID 多功能資訊顯示幕	—	—	●	—
自發光儀錶板	—		—	●	—	●	
空調/影音	智慧型恆溫空調系統	手動	●	●	●	●	
	吸頂式後座出風口	—	—	—	●	●	
	Drive+ 隨行駕駛系統	●	●	●	●	●	
	藍牙無線系統(通訊/音樂)	●	●	●	●	●	
	音響揚聲器	4具	4具	6具	4具	6具	
座椅	高質感舒適皮質座椅	●	—	—	—	—	
	豪華精緻皮質座椅	—	●	●	●	●	
	第二排5/5分離翻折式收折座椅	●	●	●	●	●	
	第三排5/5分離下潛式收折座椅	—	—	—	●(高質感舒適皮質座椅)	●(高質感舒適皮質座椅)	

## 主要配備表

乘員人數		5人座			7人座			
		1.5L	1.8L		1.8L			
			經典	豪華 / 豪華 <sup>+</sup>	尊爵	豪華 / 豪華 <sup>+</sup>	尊爵	
極致安全防護系統	智能駕駛防護系統	VSC 車輛穩定控制系統	—	●	●	●	●	
		TRC 循跡防滑控制系統	—	●	●	●	●	
		HAC 上坡起步輔助系統	—	●	●	●	●	
		DSC 檔位誤入動力限制系統	—	●	●	●	●	
	智能煞車輔助系統	ABS 防鎖死煞車系統	●	●	●	●	●	
		EBD 電子煞車力道分配系統	●	●	●	●	●	
		BAS 煞車輔助系統	●	●	●	●	●	
	智能安全系統	BOS 煞車優先系統	●	●	●	●	●	
		TPMS 胎壓偵測警示系統	●	●	●	●	●	
		倒車輔助雷達	—	●	●	●	●	
		被動安全	雙前座 SRS 氣囊	●	●	●	●	●
			雙前座椅側 SRS 氣囊	—	●	●	●	●
		車側簾式 SRS 氣囊	—	—	—	●	●	
		雙前座束力限制預縮式安全帶	●	●	●	●	●	
	第二排後座三點式 ELR 安全帶	●	●	●	●	●		
	第三排後座三點式 ELR 安全帶	—	—	—	●	●		
ISO-FIX 兒童座椅固定裝置	●	●	●	●	●			
科技	LED Bi-Beam 頭燈(附自動水平調整)	—	—	●	—	●		
	投射式鹵素頭燈(附手動水平調整)	●	●	—	●	—		
	光感應頭尾燈自動啟閉系統	—	—	●	—	●		
	LED 光條式定位燈	—	—	●	—	●		
	LED 尾燈	●	●	●(光條式)	●	●(光條式)		
	前霧燈/後霧燈	●/●	●/●	●/●	●/●	●/●		
	電動摺疊後視鏡附轉向指示燈	手動	●	●	●	●		
	Smart Entry 車門啟閉系統	●	●	●	●	●		
	Push Start 引擎觸控啟動系統	●	●	●	●	●		
	定速巡航系統	—	●	●	●	●		
後車門兒童安全鎖	●	●	●	●	●			
引擎室隔音棉	—	●	●	●	●			
晶片防盜系統	●	●	●	●	●			
間歇微調式雨刷	●	●	●	●	●			

\*1.8L 尊爵 5人座 為受訂生產。

### 1.8L 魅力風尚版 專屬選配套件

- 高質感前視鍍鉻飾條
- 時尚曜黑進氣壩
- 炫魅 LED 日行燈
- 曜黑車側後視鏡
- 個性化後擾流尾翼

\*魅力風尚版套件限定選擇黑色內裝。

### 7人座尊爵專屬選配 旗艦套件(受訂生產)<sup>\*1</sup>

- HUD 抬頭顯示器
- 前擋風玻璃附遮音膜夾層
- 停車輔助雷達(4具)<sup>\*2</sup>
- 倒車影像輔助系統

\*1 旗艦套件與魅力風尚版套件無法同時選配。

\*2 選擇升級旗艦套件不具備倒車輔助雷達，以停車輔助雷達搭配倒車影像輔助系統取代。

# 主要規格表

乘員人數		5人座			7人座		
		1.5L	1.8L		1.8L		
項目		經典	豪華/豪華 <sup>+</sup>	尊爵	豪華/豪華 <sup>+</sup>	尊爵	
		尺寸	全長	4,235			
全寬	1,695						
全高	1,675						
軸距	2,750						
車重	1,285		1,315	1,330	1,350	1,365	
最小迴轉半徑	5.3		5.3	5.7	5.3	5.7	
引擎	型式		2ZR-FAE 直列四汽缸 DOHC 16 汽門 Dual VVT-i 雙連續可變汽門正時控制系統				
	排氣量	1,496					
	缸徑×衝程	72.5×90.6					
	壓縮比	11.5 : 1					
	最大馬力	107 / 6,000					
	最大扭力	14.3 / 4,200					
	油箱容量	42					
	系統結構	轉向系統	EPS 電動輔助方向盤				
		變速箱系統	Super CVT-i 無段變速系統				
		懸吊系統	前	獨立麥花臣式 附防傾平衡桿			
後			扭力桿式拖曳臂懸吊 附防傾平衡桿				
煞車系統		四輪碟煞 附智能輔助煞車系統 ( ABS+BAS+EBD+BOS )					
輪胎規格	185 / 60R15	195 / 50R16	185 / 60R15	195 / 50R16			
油耗值	測試值 (平均油耗) <sup>*1</sup>	16.8	14.7	14.8			
	年耗油量 <sup>*2</sup>	893	1,020	1,014			
	車輛類別	小客貨兩用車				小客車	
	能源效率等級 <sup>*3</sup>	1	1	2			

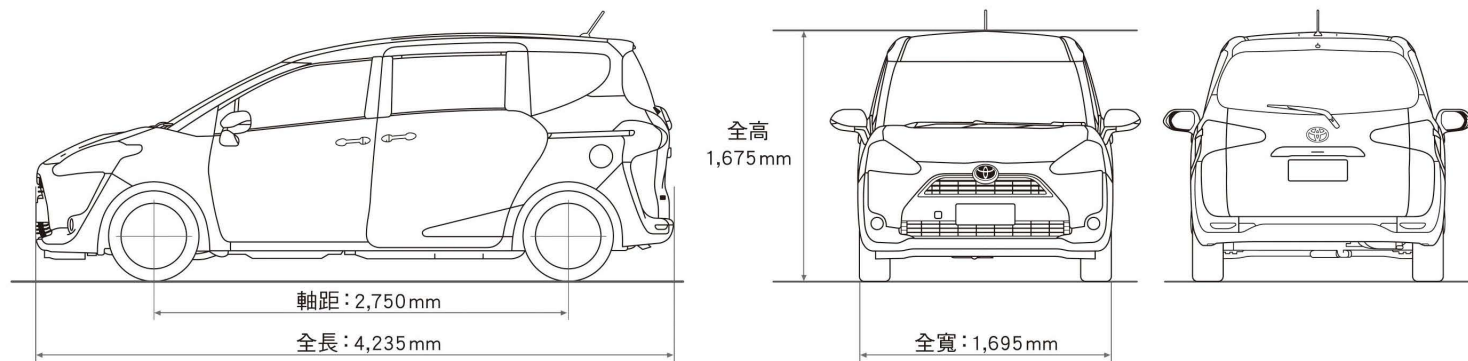

◎表列數值為標準值未含容許公差。◎TOYOTA 全車系自排車種配備 ASL 自排防暴衝裝置。◎本公司保留規格配備變更或停用的權利。◎圖中規格配備若與實車不符，以實車為準。◎SRS 氣囊作動有條件限制，相關限制請洽全省各經銷商，以了解車主使用手冊內相關說明。\*1 公告資料係依據歐盟 1999/100/EC 指令及其後續修正指令之標準測試程序測得。本標示之測試值係在實驗室內，依規定的行車型態於車體動力計上測得。實際道路行駛時，因受天候、路況、載重、使用空調系統、駕駛習慣及車輛維護保養等因素影響，其實際值可能與測試值有所差異。\*2 年耗油量以年平均行駛 15,000 公里除以油耗測試值計算。\*3 排氣量等級超過 1,200 c.c. 至 1,800c.c.。



全方位的用車服務 |

# 全面啟動 超越顧客期望的服務

跳脫框架，凌駕夢想！和泰集團為了豐富您精彩的人車生活，陸續成立了週邊相關事業，以創新的服務、提供高品質商品，滿足您全方位的需求、超越想像！

我們懂車 更懂您

[www.hotains.com.tw](http://www.hotains.com.tw)



格遵「信守承諾，服務優先」的經營理念，守護您的人、車、家庭、生活與事業，提供您最完善的產物保險服務。主要營運項目有：火災保險、貨物運輸保險、汽車保險、工程保險、責任保險、傷害保險及健康保險等。您在乎的一切，我們都將細心呵護。

國內車輛分期付款業務 No.1

[www.easypay.com.tw](http://www.easypay.com.tw)



提供新車 / 中古車分期付款、各式機械設備租賃 / 分期付款和應收帳款受讓等金融服務。彈性大、審核快，提供個人和法人客戶量身訂作的金融服務。

全國 No.1 租車網

[www.easyrent.com.tw](http://www.easyrent.com.tw)



秉持『顧客為先，專業為本』的經營理念，提供全方位的車輛租賃服務，領域涵蓋企業長期租車，短期租車(汽車、貨車)、機車租賃(一般及大型重機)及 iRent 24 小時自助租車，專業接送與包車服務，是您 No.1 的行動管家。

全國保險代理人 No.1

[www.hoan.com.tw](http://www.hoan.com.tw)



以最專業的素養及最誠心的態度，提供各項汽車保險、運輸保險、火災保險、責任保險、工程保險等產險服務，與您共創安全貼心精緻的生活。

全國最大的專業汽車用品整合公司

[www.ht-carmax.com.tw](http://www.ht-carmax.com.tw)



以創新、獨特的開發理念，導入多樣化的商品，透過全國 TOYOTA 經銷商的販售與貼心服務，滿足車主更舒適、更便利的用車需求及樂趣。



驅動城市 App  
行車生活 All in One  
台灣車壇首創「行車生活 All in One」服務，九大行車功能完整支援！提供路況、加油、停車、大眾運輸動態/時刻表各類即時交通資訊，TOYOTA 車主更獨享愛車秘書服務，立即免費下載，讓您的行車生活全面升級！



TOYOTA TW LINE官方帳號  
歡迎成為TOYOTA的LINE好友，享有最即時的車主服務，知道你怕吵，我們會維持完美的距離，不會一直煩你... 需要我們的時候，TOYOTA一直都在。



TOYOTA TW YouTube 頻道  
提供最新車訊、創新科技、品牌活動等精彩影片。訂閱頻道，最新影片絕不漏接！



TOYOTA TAIWAN FB 粉絲專頁  
第一手品牌與車款資訊、優惠活動曝光，加入我們，掌握 TOYOTA 最新動態！



toyotatw Instagram 帳號  
提供各種高質美圖，帶你發現TOYOTA 精采多樣的生活風貌！快來follow 我們吧！



一車一樹  
讓愛啟動  
現在，只要入主TOYOTA新車，和泰汽車與經銷商就為您任沿海種下一棵樹，減碳抗暖化，守護海岸線！