



代理商:  和泰汽車股份有限公司 顧客服務中心 0800-221-345 (02)5599-7299



 TOYOTA TAIWAN |  TOYOTA 官網 <http://www.toyota.com.tw>

型錄編號 GR Supra 2024-09-27

絕美 / 更撩人



3.0 T Premium AT

Supra承襲一貫的洗鍊本質，將極簡曲線，化為動感的设计語彙。

銳利LED頭燈與窄艙體造型，創造更強烈的速度感與侵略感；以完美細節，震懾人心，以卓越氣勢，掠奪眾人目光。



獨立單體式6LED頭燈組



19吋鍛造鋁圈

源自賽道的完美設計

緊緻的車尾肌肉線條

勾勒出獨具張力的運動風格

加上F1式樣下擾流燈組設計

塑造熱血沸騰的跑格氛圍

每個角度，挑逗血液裡躍動的慾望

無可挑剔，魅力天成



3.0 T Premium AT



TOYOTA GR SUPRA/GAZOO Racing專屬徽飾



LED尾燈組



F1式樣下擾流燈組設計

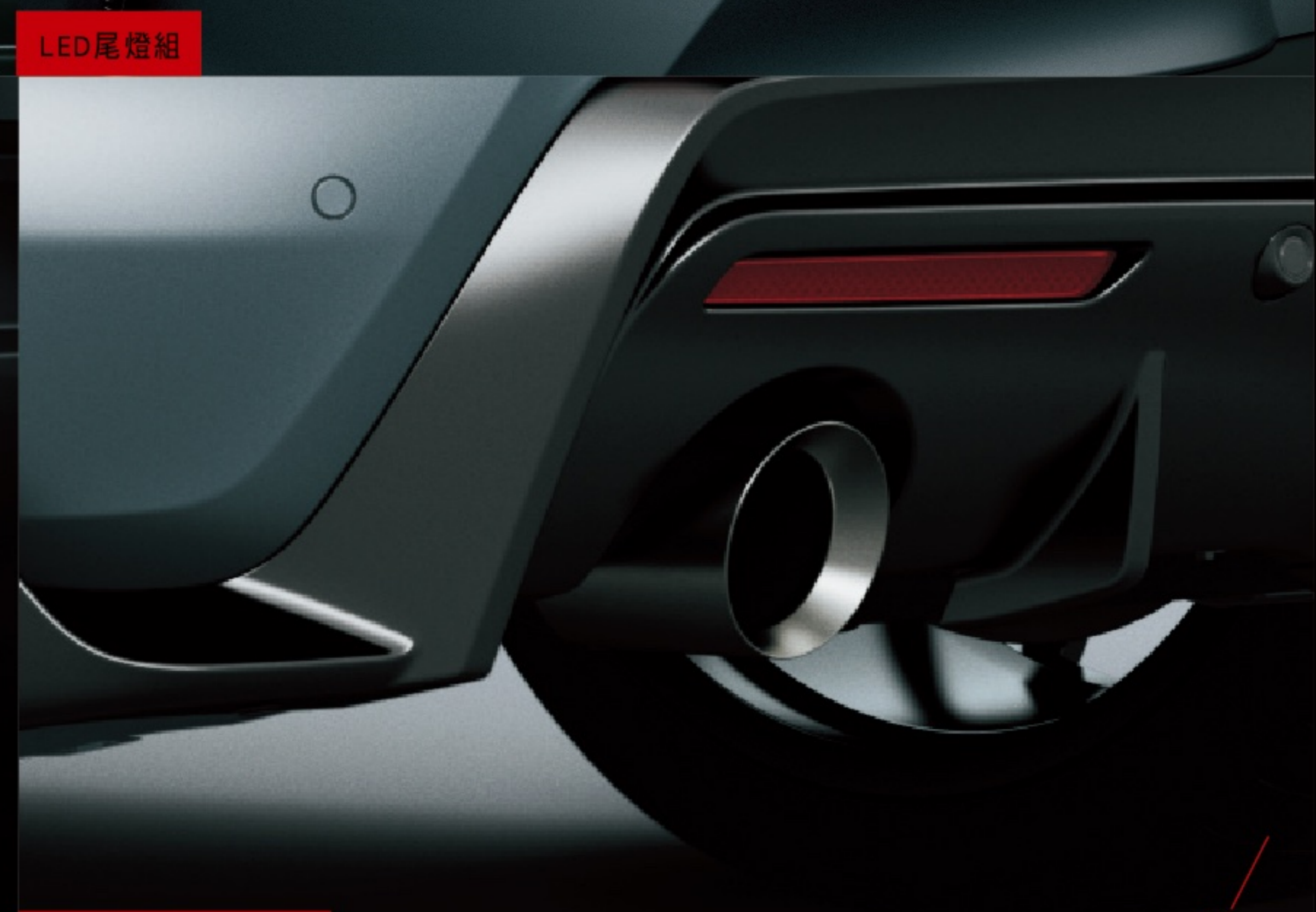

運動化雙出排氣尾管

最大馬力 340 ps
最大扭力 51 kg-m
平均油耗 12.8 km/l*

3.0L 直列六汽缸渦輪增壓引擎

Supra車系經典六汽缸引擎，搭配11:1高壓縮比及51kg-m高扭力輸出，提供強大的動力傳輸及靈敏反應，同時提供340匹馬力的極致加速性能及穩定動力輸出，帶來前所未有的駕駛感受。

實力，來自4.3秒的爆發力

什麼樣的力量，才叫極致？

雙渦流增壓引擎，提升低轉速效率

踩下油門瞬間，就能感受野獸般的強悍衝動

展現無可匹敵的傲人實力

*靜止加速至時速100公里只需4.3秒，係指3.0T Premium AT車款之動力表現。

*公告資料係依據歐盟1999 / 100 / EC指令及其後續修正指令之標準測試程序測得，詳細說明請見規格表。

八速手自排變速箱

全新變速邏輯調校，搭配優化齒輪比，提升動力輸出效率及穩定度，並提供更加快速的換檔反應，動力隨傳隨到。

六速手排變速箱

輕量化六速手排變速箱，不僅降低車重，更打造熱血的駕駛體驗。同時搭載iMT智能換檔科技，讓換檔更順暢、加速更敏捷。

換檔撥片(3.0T Premium AT)

撥片設計讓換檔更便利，於激烈操駕時，可提供更快速直覺的操作，提升駕駛體驗。

電子式後軸限滑差速器

根據車輛狀態，最佳化左右驅動輪動力分配，提供絕佳循跡性。於Sport模式下，提供更佳的過彎指向性。

人車合一 / 新境界



3.0 T Premium AT

所有的尖端技術與流暢的操控性

只為了駕馭向前時，創造人與車之間的共鳴

帶你領略純粹的奔馳樂趣

獨立前麥花臣懸吊

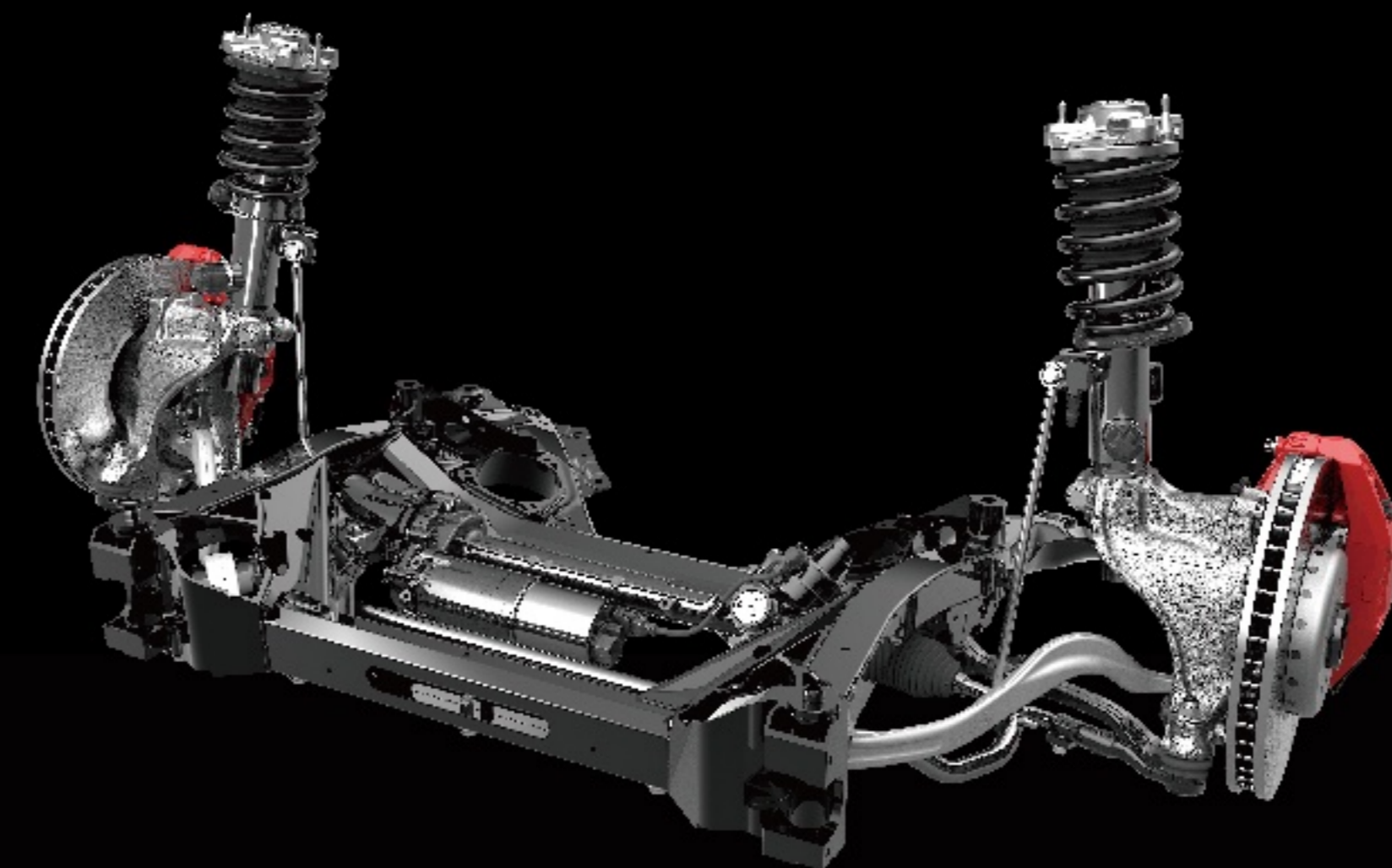

前懸吊雙支點結構提供即時路感回饋，並強化過彎時指向性及極限。

獨立後多連桿懸吊

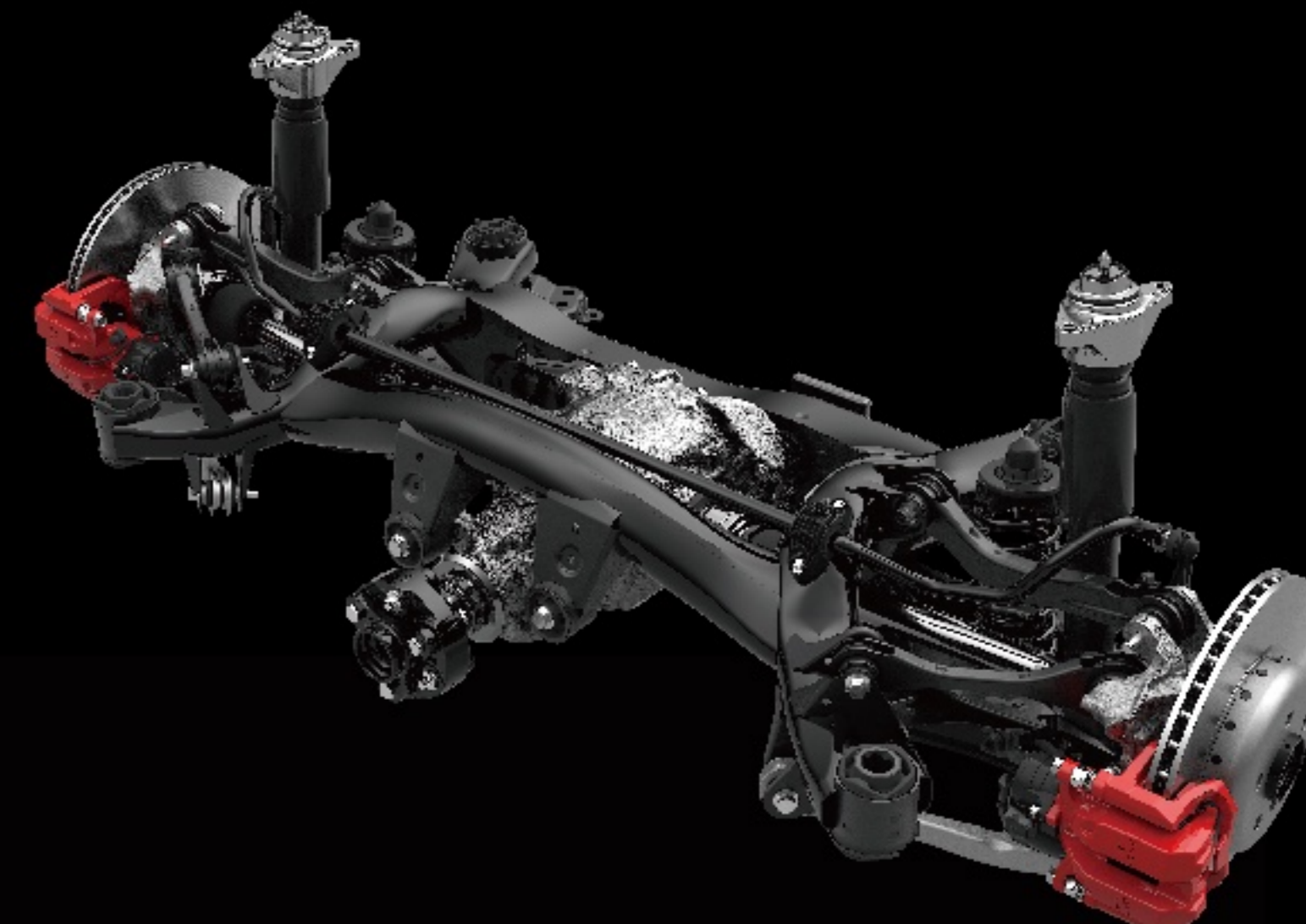

後懸吊藉由五連桿結構設計，提升後軸穩定度並增加胎面循跡性。

AVS可變阻尼避震系統

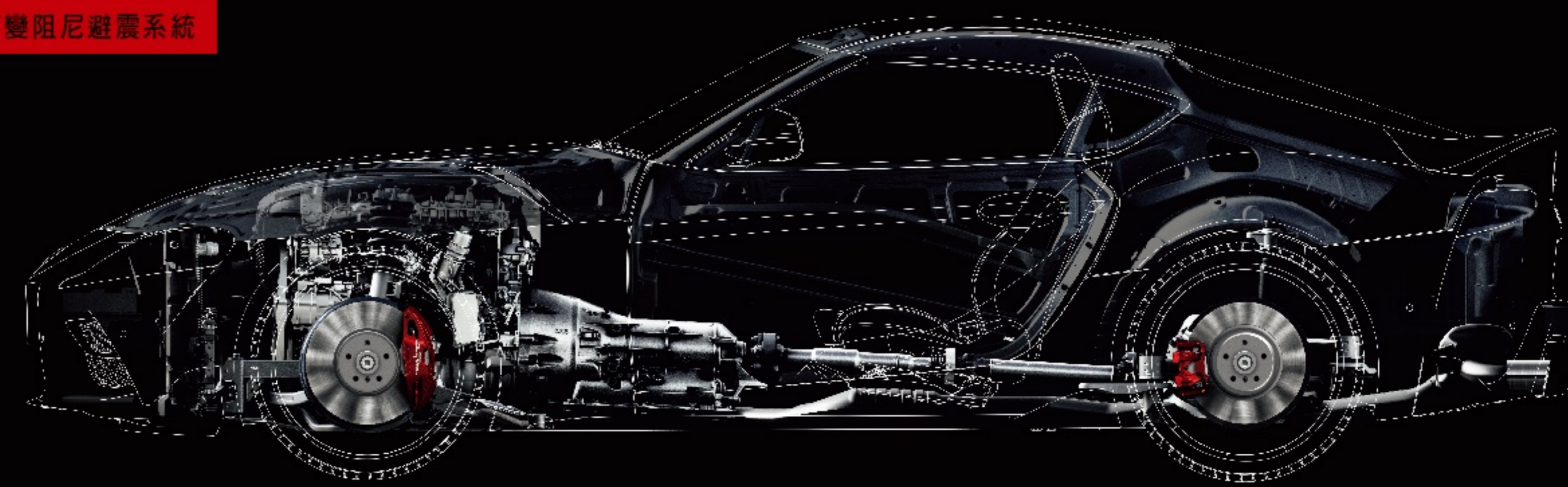

透過偵測操控方式及路況，能主動調整避震器設定，有效提升操駕指向性及車身穩定性，同時根據駕駛模式(Normal/Sport)，提供不同阻尼力道，確保乘坐舒適度。



3.0 T Premium AT

野性內在 / 獨樹鋒芒

全然包覆的運動化座艙、開闊的空間設計

移植自專業賽車內裝靈感，以講究細節的精緻工藝

打造嶄新的駕馭體驗，觸動潛藏熱血跑魂

3.0 T Premium AT

Alcantara® 真皮跑車座椅

電動8向座椅調整(附4向腰靠調整)

3.0 T Premium AT

JBL 12具揚聲器立體環繞音效系統



動靜之間 / 瞬息掌握

奔馳快感，來自對前方路況的即時洞察

高科技數位儀錶與智慧影音主機

以直覺式操控體驗

滿足你的駕馭渴望

3.0 T Premium MT



8.8吋數位儀錶板/全彩HUD抬頭顯示器

全彩HUD抬頭顯示器，提供導航、車速等資訊，行車路況輕鬆掌握。

*因導航情境不同，儀錶板及全彩HUD抬頭顯示器將顯示不同資訊。



8.8吋Supra Command影音系統

8.8吋主機搭配觸控面板旋鈕，並支援無線 Apple CarPlay¹，使用更輕鬆便利。

全車搭載最高29項 主被動安全防護系統

TOYOTA SUPRA SAFETY

- ◆ ACC 全速域主動式車距維持定速系統* (含Stop & Go)
- ◆ PCS 預警式防護系統
- ◆ LDA 車道偏離警示系統
- ◆ AHB 智慧型遠光燈自動切換系統

智能安全警示系統

- ◆ BSM 盲點偵測警示系統
- ◆ RCTA 後方車側警示系統
- ◆ 停車輔助系統(12具雷達/附倒車煞車輔助*)
- ◆ 倒車影像輔助系統(附動態導引輔助線)

7 SRS氣囊

- ◆ 雙前座SRS氣囊
- ◆ 雙前座椅側SRS氣囊
- ◆ 車側簾式SRS氣囊
- ◆ 駕駛座膝部SRS氣囊



*29項主被動安全防護系統為3.0 T Premium AT所搭載。

¹詳細QR SUPRA安全配備請掃描QR CODE，或參閱規格配備表。各項安全配備之動作均有條件限制，相關限制請洽全台經銷商，以了解車主手冊內相關說明。

*ACC全速域主動式車距維持定速系統可設定車速30-160km/h間定速巡航，並於駕駛設定之車速範圍內視前車行駛速度自動增、減速或停止。

*ACC全速域主動式車距維持定速系統(含Stop & Go)與停車輔助系統(附倒車煞車輔助)為3.0 T Premium AT所搭載。

項目	3.0T Premium MT	3.0T Premium AT	
外觀	輪圈	19吋鍛造鋁合金霧黑輪圈	
	頭燈	獨立單體式LED (附自動水平調整)	
	日行燈	●(LED)	●(LED)
	後霧燈	●(LED)	●(LED)
	尾燈	●(LED)	●(LED)
	後視鏡	電動收折 (附電熱除霧 / 記憶功能 / 自動防眩)	
座椅	前座椅材質 / 型式	Alcantara® 與真皮跑車座椅	
	前座椅電動調整	駕駛座：八向調整 (附四向電動腰靠 / 記憶功能) 副駕駛座：八向調整 (附四向電動腰靠)	
內裝	HUD抬頭顯示器	●	●
	方向盤調整	四向手動	
	方向盤型式	三幅式真皮	
	方向盤控制鍵	音響 / 電話 / 聲控 / 定速	音響 / 電話 / 聲控 / ACC
	方向盤換檔撥片	—	●
裝	儀錶板	8.8吋全彩數位式	
	照明燈	雙前座化妝鏡 / 手套箱 / 前車門禮儀燈	
	電動窗	雙門電動窗 (附One Touch及防夾功能)	
	空調系統	智慧型雙區獨立恆溫	
空調與音響	前座音響主機	8.8吋Supra Command影音	
	衛星導航系統	●	●
	主機連結功能	USB / 藍牙	
	Apple CarPlay / Android Auto	●(無線) / —	●(無線) / —
	音響揚聲器數量	JBL 12具	
科	Smart Entry 車門啟閉系統	●	●
	Push Start 引擎啟閉系統	●	●
	定速巡航系統	●	●
	頭尾燈自動啟閉系統	●	●
技	車內後視鏡	●(自動防眩)	●(自動防眩)
	防盜功能	●(附晶片防盜功能)	●(附晶片防盜功能)
	EPB 電子駐車煞車系統	●	●
	駕駛模式	SPORT / NORMAL	

項目	3.0T Premium MT	3.0T Premium AT	
主動安全系統	Toyota Supra Safety系統	●	●
	ACC主動式車距維持定速系統	—	●(全速域 / Stop&Go)
	PCS預警式防護系統	預警式防護警示 / 煞車力道輔助 / 主動煞車輔助 (附行人、自行車手偵測)	
	LDA車道偏離警示系統	車道偏離警示 / 轉向輔助	
	AHB智慧型遠光燈自動切換系統	●	●
	ABS防鎖死煞車系統	●	●
智輔能助煞車系統	BAS煞車輔助系統	●	●
	EBD電子煞車力道分配系統	●	●
	BOS煞車優先系統	●	●
智駕能防系統	VSC車輛穩定控制系統	●	●
	TRC循跡防滑控制系統	●	●
	ACA主動過彎輔助系統	●	●
	HAC上坡起步輔助系統	●	●
	SLD速限控制系統	●	●
智警能示安全系統	EBS緊急煞車警示系統	●	●
	BSM盲點偵測警示系統	●	●
	RCTA後方車側警示系統	●	●
	RECW後方追撞警示系統	●	●
	TPMS胎壓偵測警示系統	●	●
	RVC倒車影像輔助系統	●	●
	停車輔助雷達	12具 (含6具倒車雷達)	12具 (含6具倒車雷達 / 附倒車煞車輔助)
被動安全	雙前座SRS氣囊	●	●
	雙前座椅側SRS氣囊	●	●
	車側簾式SRS氣囊	●	●
	駕駛座膝部SRS氣囊	●	●
	GOA高剛性安全車體	●	●
束力限制預縮式安全帶	雙前座		

規配表編號：GR Supra 202303 A版

2022/07起生產之GR Supra車輛規格配備,請以此規配表 (GR Supra 202303 A版) 為主。

項目	3.0T Premium MT	3.0T Premium AT		
尺寸	全長	mm	4,379	
	全寬	mm	1,854	
	全高	mm	1,292	
	軸距	mm	2,470	
	車重	空重;kg	1,525	1,545
	最小迴轉半徑	m	5.2	
引擎	引擎型式	B58 直列六汽缸渦輪增壓 DOHC 24 汽門		
	進氣	電子控制連續可變汽門正時 / 揚程控制系統		
	排氣	電子控制連續可變汽門正時控制系統		
	排氣量	c.c.	2,998	
	壓縮比		11 : 1	
最大馬力	ps / rpm	340 / 5,000-6,500		
最大扭力	kg-m / rpm	51 / 1,600-4,500		
油箱容量	ℓ	52		
系統結構	轉向系統	EPS電動輔助		
	傳動系統	後輪驅動 附電子式後軸限滑差速器		
	變速系統	六速手排	八速手自排	
	前懸吊系統	獨立麥花臣式 附防傾平衡桿		
	後懸吊系統	獨立多連桿式 附防傾平衡桿		
	懸吊控制系統	AVS可變阻尼避震系統		
煞車系統	四輪碟煞 附智能輔助煞車系統 (ABS+EBD+BAS+BOS) 前：Brembo® 對向式四活塞卡鉗 後：浮動式單活塞卡鉗			
油耗值	輪胎規格	前：255 / 35 R19 後：275 / 35 R19		
	平均油耗 ^{*1}	km/ℓ	11.6	12.8
	年耗油量 ^{*2}	ℓ	1,293	1,172
能源效率等級 ^{*3}	3			

◎ 製造商：Magna Steyr。◎ 表列數值為標準值未含容許公差。◎ 本車型可適用 E5, E10, E25 酒精汽油。◎ TOYOTA 全車系自排車種配備 ASL 自排防暴衝裝置。◎ 本公司保留規格配備變更或停用的權利。◎ 圖中規格配備若與實車不符，以實車為準。◎ 所有主、被動安全配備作動均有條件限制，相關限制請洽全國經銷商了解車主手冊內相關說明。◎ SRS 氣囊作動有條件限制，相關限制請洽全省各經銷商，以了解車主使用手冊內相關說明。◎ 原車進口主要指車輛的構成部分。*1 前述平均油耗為測試值，油耗公佈係依據歐盟 1999/100/EC 指令及其後修正指令之標準測試程序測得。本標示之測試值係在實驗室內，依規定的行車型態於車輛動力計上測得。實際道路行駛時，因受天候、路況、載重、使用空調系統、駕駛習慣及車輛維護保養等因素影響，其實際值可能與測試值有所差異。*2 年油耗量以年平均行駛 15,000 公里除以油耗測試值計算。*3 排氣量等級超過 2,400c.c. 至 3,000c.c.。◎ 保固詳細內容和條件請見 TOYOTA 官網及車主手冊。

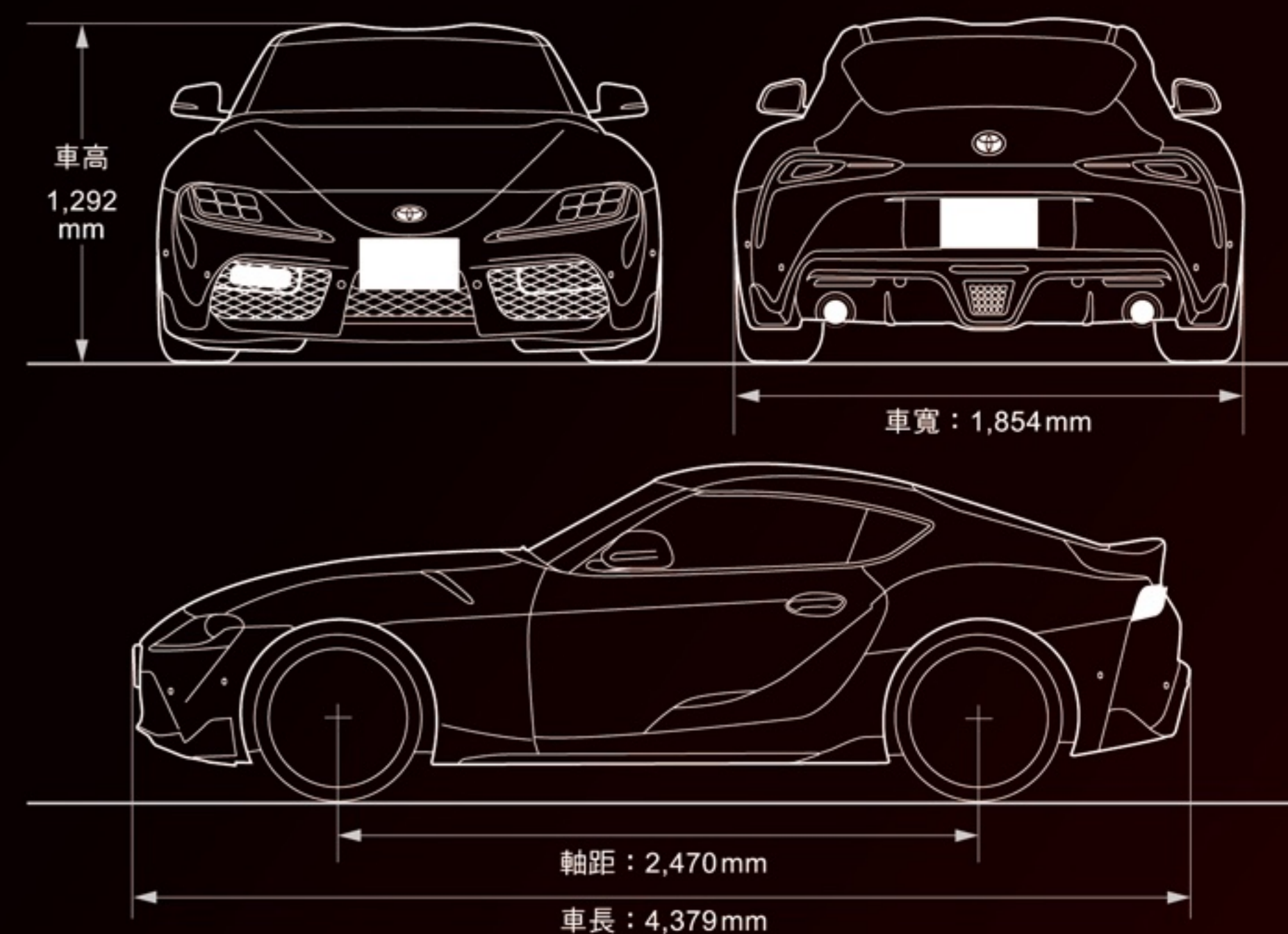

2022/07起生產之GR Supra車輛配備或規格有更動，將更新於此QR CODE引導之TOYOTA 官網頁面，請以該官網頁面刊載之規格內容為主，恕不個別另行通知。

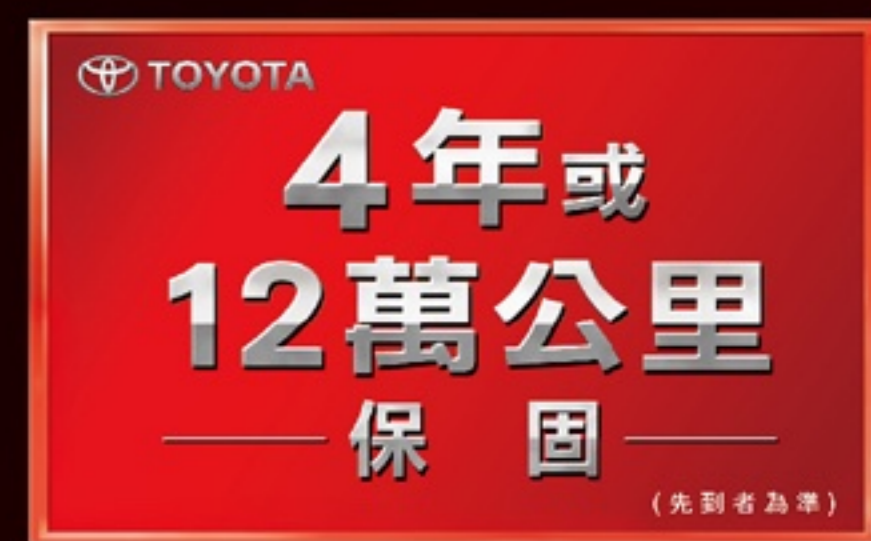

車色



晝光白 D01



炫馳藍 D13



礦石灰 D14



湛夜黑 D04



赤焰橘 D19



耀眼紅 D05



消光白 D12



消光灰 D08

*選購消光白/消光灰需另加價，實際售價以TOYOTA官網為準。

內裝色



紅黑內裝



黑內裝



和泰集團

全方位的用車服務

全面啟動 超越顧客期望的服務

跳脫框架，凌駕夢想！和泰集團為了豐富您精彩的人車生活，陸續成立了週邊相關事業，以創新的服務、提供高品質商品，滿足您全方位的需求、超越想像！

和泰產險

【我們懂車 更懂您】

恪遵「信守承諾，服務優先」的經營理念，守護您的人、車、家庭、生活與事業，提供您最完善的產物保險服務。主要營運項目有：火災保險、貨物運輸保險、汽車保險、工程保險、責任保險、傷害保險及健康保險等。您在乎的一切，我們都將細心呵護。

www.hotains.com.tw

和潤企業

【國內車輛分期付款業務 No.1】

提供新車 / 中古車分期付款、各式機械設備租賃 / 分期付款和應收帳款受讓等金融服務。彈性大、審核快，提供個人和法人客戶量身訂作的金融服務。

www.easypay.com.tw

和運租車

【全國 No.1 租車網】

秉持「顧客為先，專業為本」的經營理念，提供全方位的車輛租賃服務，領域涵蓋企業長期租車，短期租車(汽車、貨車)、機車租賃(一般及大型重機)及 iRent 24 小時自助租車，專業接送與包車服務，是您 No.1 的行動管家。

www.easyrent.com.tw

和安保險代理人

【全國保險代理人 No.1】

以最專業的素養及最誠心的態度，提供各項汽車保險、運輸保險、火災保險、責任保險、工程保險等產險服務，與您共創安全貼心精緻的生活。

www.hoan.com.tw



【全國最大的專業汽車用品整合公司】

以創新、獨特的開發理念，導入多樣化的商品，透過全國 TOYOTA 經銷商的販售與貼心服務，滿足車主更舒適、更便利的用車需求及樂趣。

www.carmax.com.tw

TOYOTA 智慧購
立即獲得最新購車影音資訊
數百位雲端銷售顧問在線任您諮詢！
掃描下載APP
TOYOTA 智慧購 iOS/Android 適用



My Toyota APP (原驅動城市)

My Toyota



掃描下載APP
iOS/Android 適用



TOYOTA
智能客服



YouTube
TOYOTA TW



Facebook
TOYOTA TAIWAN



Instagram
toyotatw



一車一樹



現在只要入主TOYOTA新車，和泰汽車與經銷商就為你在台灣沿海種下一棵樹，減碳抗暖化，守護海岸線。