

日本進口

ALL NEW  
RAV4



▶ RAV4



▶ RAV4 ADVENTURE



▶ RAV4 GR SPORT

# 征服 不止疆土 更是時代

以全新姿態制衡潮流，存在就足以彰顯氣勢  
啟動，就是征途的開始



旗艦



旗艦

## 銳利於形 穩重於心

每一道稜線，都是自信的宣言

大膽探索，安穩掌控，王者格局就此開拓





MID中央儀錶控制鍵



TSS 智慧駕駛輔助系統 (DRCC/LTA) 設定鍵



EPB 電子駐車煞車系統 / Auto Hold 自動定車煞車系統



投射式HUD抬頭顯示器(旗艦、GR SPORT 4WD)



SOS緊急求救呼叫按鈕



E-Mirror電子式車內後視鏡  
(旗艦、ADVENTURE 4WD、GR SPORT 4WD)



12.3吋全彩數位式儀錶板



雙Qi無線充電座(旗艦)



前座中央兩組  
Type-C USB充電孔  
(旗艦版升級兩組45W,其他等級為15W)



後座兩組15W  
Type-C USB充電孔  
(尊爵+以上)

\*衛星導航系統為尊爵+以上等級之標準配備。\*各項主、被動安全配備(含SRS氣囊及ASL自排防暴衝裝置等)均有作動條件限制,相關內容請洽各地經銷商,以了解車主使用手冊相關說明。



源自 TOYOTA 日本原廠的全新設計，以細膩工藝展現 RAV4 純正日本進口的魅力。無論是可獨立調整的雙區恆溫空調、通風與加熱座椅，或是支援藍牙的多媒體影音系統，每一項細節都貼心滿足駕乘需求。從導航設定、駕駛輔助到多重駕駛模式，皆能依個人偏好自訂，展現專屬於你的駕馭風格。





前座加熱 + 通風座椅 / 後座加熱座椅 (旗艦)



後座出風口



駕駛座 2 組記憶功能 (旗艦)



雙前座 8 向電動座椅 (旗艦、GR SPORT 4WD)





平整化車室空間



行李廂寬敞大容量

旗艦

\*物品放置僅為參考示意，實際放置應符合相關交通法令。



足踢感應式電動尾門 (旗艦、ADVENTURE 4WD、GR SPORT 4WD)



多功能尾門握把 / 掛勾 (原車無附掛燈, 僅供示意)



行李廂遮物簾 (尊爵+以上)

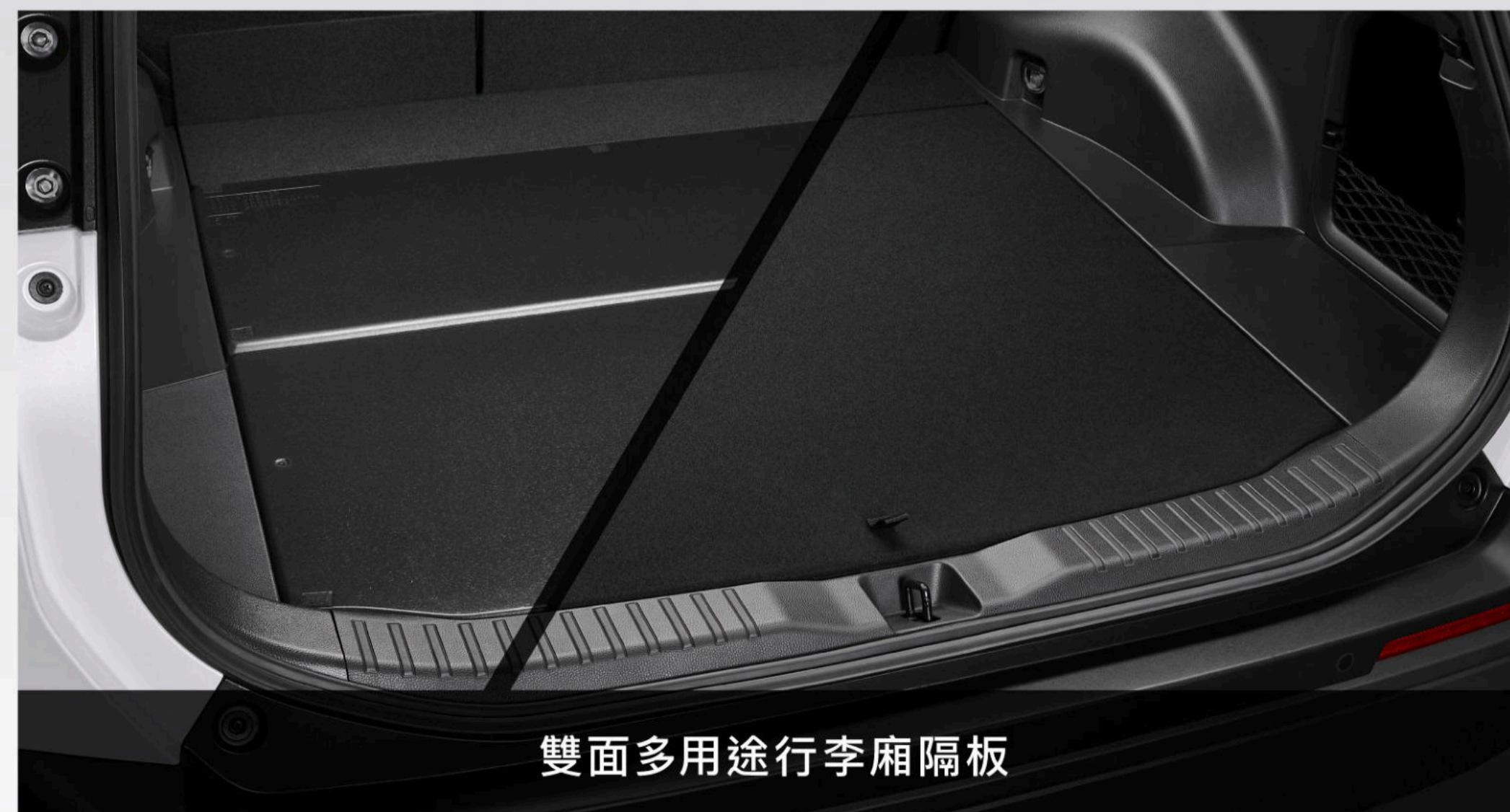

雙面多用途行李廂隔板

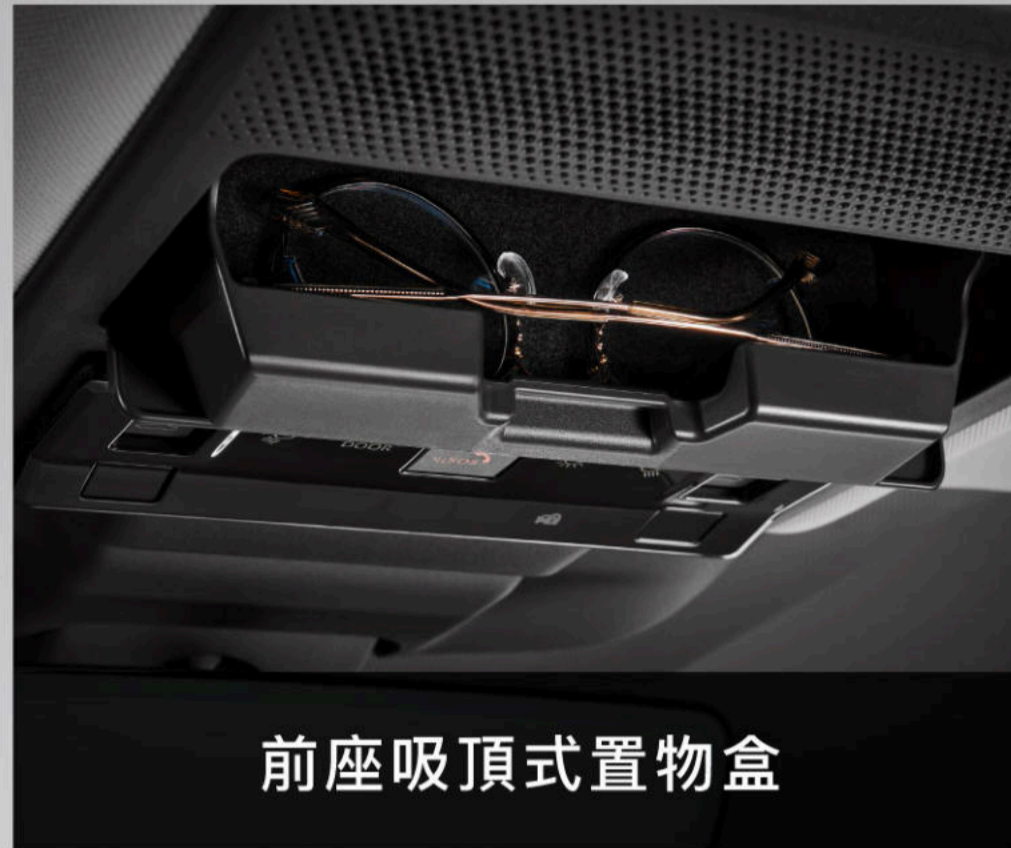

前座吸頂式置物盒



前座中央置杯架



副駕駛座前方置物盤



副駕駛座前方手套箱



雙面使用中央扶手附置物盤



前座側邊置物格



後座側邊置物格



副駕駛座後方置物袋



後座中央扶手附置杯架

# TOYOTA Connect

## 智能聯網系統

[▶ 瞭解更多](#)[▶ 下載IOS APP](#)[▶ 下載Android APP](#)

TOYOTA Connect 智能聯網系統，讓車主透過專屬App即可遠端輕鬆操作遙控功能、掌握愛車狀態，以及擁有借車模式與行駛報告記錄功能，並支援緊急求助等多項智慧服務，滿足日常駕駛的多元情境與需求，打造更便捷、安全的智慧駕馭體驗。



遠端遙控



緊急求助



借車模式



愛車狀態



行駛報告



尋找愛車



加油日誌



愛車總覽



愛車守護

\*「TOYOTA Connect智能聯網系統」提供四年聯網服務，惟服務期間須在4G訊號正常地區，並於TOYOTA智能聯網系統APP完成會員註冊及車輛綁定。

\*「TOYOTA Connect智能聯網系統」實際功能依照各等級之設定而有規格、外觀等差異（圖示僅為示意）。

# TOYOTA Connect

## 智能聯網系統



### 遠端控車門鎖

即使您已遠離愛車，也能透過APP即時掌握車門狀態。無論是忘記上鎖，或需臨時解鎖供家人取物，只需APP一鍵遠端操作，即可完成上鎖或解鎖。隨時隨地守護車內物品安全，靈活掌控用車權限，讓您無後顧之憂。



### 遠端車窗 / 天窗啟閉

即時應對天氣變化。不必擔心忘記關上車窗時，突如其來的降雨。透過APP，您可隨時查看並遠端關閉車窗或天窗，即時防護車內環境。或在上車前提前開啟車窗以通風換氣，確保每次進入座艙都舒適宜人。



### 遠端閃燈 / 鳴笛

在大型停車場中快速尋車。找不到愛車不再是困擾。只需透過APP遠端遙控，啟動警示燈閃爍或短促鳴笛，即可輕鬆鎖定車輛的精確位置。無論身處擁擠的大型商場或光線不足的地下停車場，都能迅速為您指引方向，提升尋車效率與安心感。



### 遠端啟動空調

透過APP，您可預先啟動空調並設定理想溫度。無論炎夏高溫、或寒冬冰冷，上車前即可享受提前預冷/預熱後的舒適座艙。系統設計為自動運行一段時間後關閉，有效避免不必要的能源浪費，讓每一次乘車體驗都愜意無比。



\*「TOYOTA Connect智能聯網系統」提供四年聯網服務，惟服務期間須在4G訊號正常地區，並於TOYOTA智能聯網系統APP完成會員註冊及車輛綁定。

\*「TOYOTA Connect智能聯網系統」實際功能依照各等級之設定而有規格、外觀等差異（圖示僅為示意）。

# TOYOTA Connect

## 智能聯網系統



### 全方位狀態監控

您可隨時掌握車輛各項即時資訊，包含精確胎壓數值、以及車門、車窗、車燈與天窗等所有開關狀態。若車輛熄火後偵測到車門未鎖或車窗未關，系統將主動推播提醒通知。一旦車輛觸發警報，也會即刻傳送通知至您的手機，協助您在第一時間確認並維護愛車安全。



### 多模式借車管理

當您將愛車交予他人使用時，可透過APP選擇「家人守護」、「出借管理」或「代客泊車」模式，若車輛超出設定的行駛範圍即會立即發送通知。同時也可開啟駕駛行為監控，即可實現遠端掌握愛車狀況，包含行駛時間、里程、引擎發動/熄火狀態以及是否有危險駕駛等。



### 智慧行駛報告

每次行駛結束，系統會自動生成完整的行駛報告，詳列行駛軌跡、距離、時間、平均油耗與車速等關鍵數據。並根據您的用車紀錄，生成月度與年度統計圖表，協助您輕鬆回顧行駛表現，優化駕駛習慣，讓數據管理更輕鬆。



### 自動碰撞通知

若車輛發生嚴重碰撞，自動碰撞通知功能會即時偵測並發送事故資訊與精確GPS座標。即使駕駛與乘客因故無法操作，緊急聯絡中心也能在第一時間接收訊號，主動啟動救援流程。為您的每一次旅程，提供最即時且最可靠的安心保障。

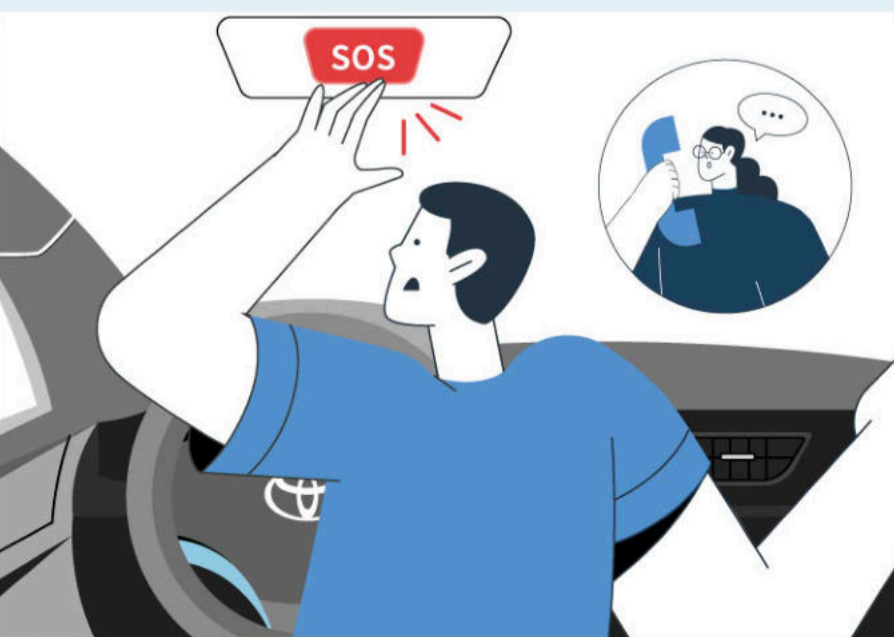

### SOS 緊急求救呼叫

遭遇意外或突發狀況時，您只需輕按駕駛座上方的SOS按鍵。系統會將精確GPS座標與車輛狀態資訊即時傳送至緊急聯絡中心，由專屬服務專員立即接手處理。無論何時何地都能掌握您的求救需求，使救援在最短時間內抵達。

\*「TOYOTA Connect智能聯網系統」提供四年聯網服務，惟服務期間須在4G訊號正常地區，並於TOYOTA智能聯網系統APP完成會員註冊及車輛綁定。

\*「TOYOTA Connect智能聯網系統」實際功能依照各等級之設定而有規格、外觀等差異（圖示僅為示意）。

## 永續行動 始於移動

廣泛應用於多款車型，不斷降低排放，為推動環境永續發展貢獻力量。

## 成熟技術 安穩前行

持續改良與升級，技術日益成熟且可靠性高，在市場上贏得了良好聲譽。

## 強勁動力 一觸即發

持續增強電動馬達，進而實現了更高的系統輸出功率，提供更強勁的加速性能。



## 高效節能 聰明節省

透過引擎與電動馬達的協同運作，實現了更高的熱效率和輸出功率，顯著提升燃油效率。

# BEYOND ZERO

## 領航油電時代 驅動無限未來

1997年，TOYOTA成功開啟了HYBRID車款的歷史，也將油電技術分享給其他汽車品牌。  
全球至今已銷售超過2,100萬輛HYBRID車款，獲得超過2,100萬車主對我們的信賴。

全新第五代



## SELF-CHARGING HYBRID

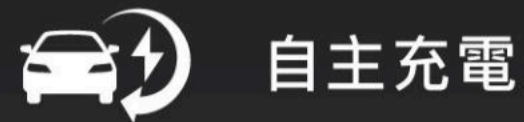

自主充電

透過引擎或煞車時的減速動能回收自動充電，減少能源浪費，為下一代延續多一份美好。



智慧駕駛

透過PCU動力控制模組，依照駕駛對動力的需求，可自動分配電動馬達和引擎的動力輸出值，達到最佳動力輸出模式，駕駛無須改變用車習慣，即可同時享受汽油引擎及電動馬達之綜效優勢。



加速快感

搭載汽油引擎與高扭力的電動馬達，賦予順暢的加速性，在任何行駛狀態下皆能感到奔馳的樂趣。



靜謐舒適

純電模式行駛時可享受寧靜駕乘感；一般行駛時，電動馬達與引擎平順切換，提供順暢舒適的駕乘體驗。



節能環保

行駛間能有效率地運用引擎及電動馬達，將二氧化碳排放量降至最低，創造絕佳油耗。

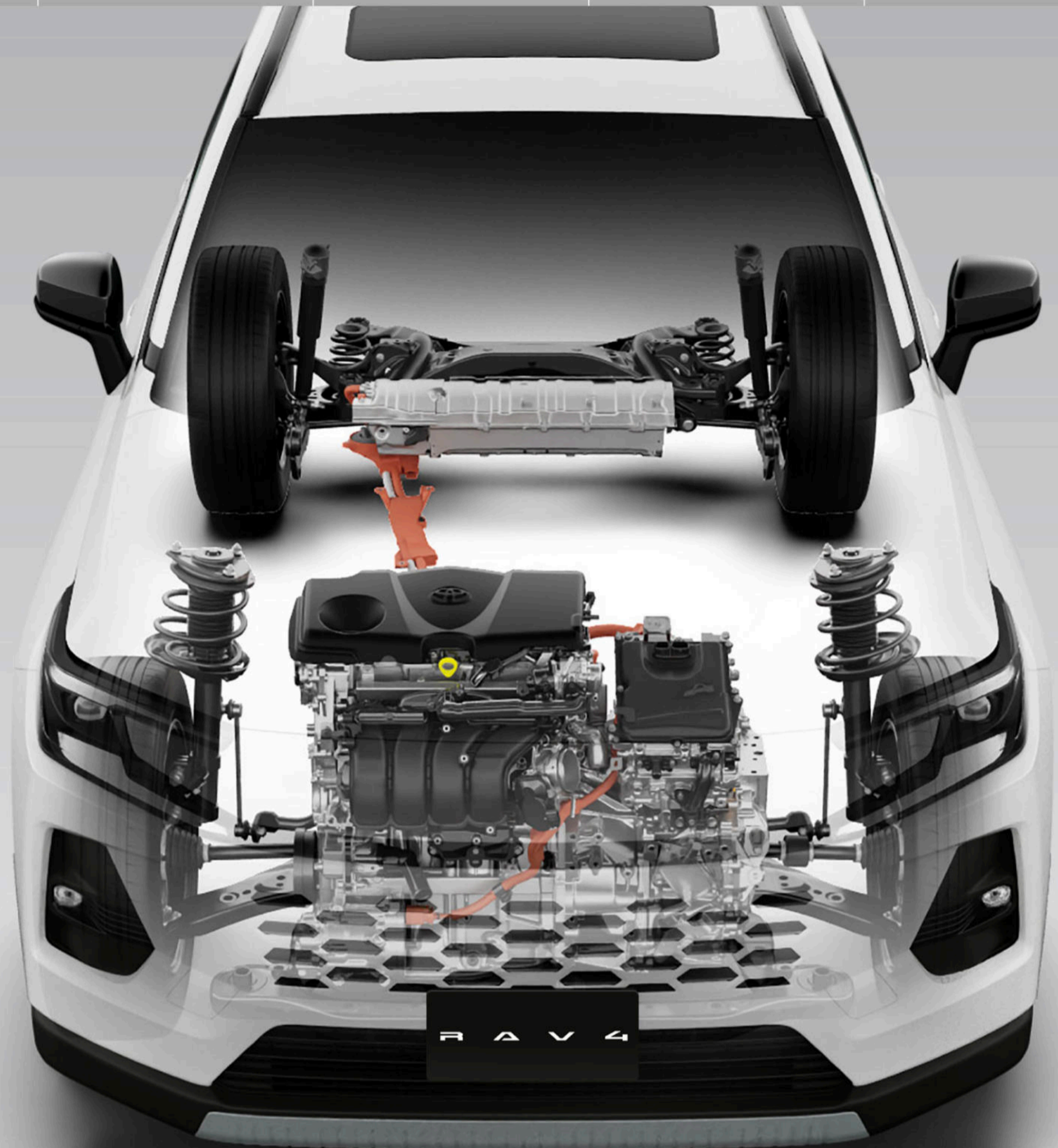

\*此為示意圖，實際車型與作動以實車為主

平均油耗

**24.0** km/l

豪華、尊爵、尊爵+、旗艦

節能標章

一級能源效率，展現頂尖節能表現

\*此平均油耗為測試值，油耗公告資料係依據歐盟1999/100/EC指令及後續修正指令之標準測試程序測得。本標示之測試值係在實驗室內，依規定的行車型態於車體動力計上測得。實際道路行駛時，因受天候、路況、載重、使用空調系統、駕駛習慣及車輛維護保養等因素影響，其實際值可能與測試值有所差異。詳情請參閱經濟部能源署網站。

先到者為準

\*HEV非屬《使用牌照稅法》規定之「完全以電能為動力之機動車輛」，亦非《汽車燃料使用費徵收及分配辦法》規定之「電動汽車」，故應依相關法令申領非電能自用或營業小客車牌，並繳納使用牌照稅、汽車燃料使用費等費用。

HYBRID  
電池保固 **8年** 或 **16萬**





旗艦



## 新世代 2.5L Dynamic Force 引擎

先進 2.5L Dynamic Force 引擎，採用優化 VVT-iE 電子式可變汽門正時控制系統、D-4S 雙噴射供油系統，同時提升活塞耐磨性，與進氣閥座的進氣流量，以尖端科技創造優異燃油經濟性與卓越動能表現！

# TNGA

Toyota New Global Architecture

## TOYOTA新世代造車工藝 探索全新駕馭快感

▶ 探索更多TNGA



高剛性車體



操控樂趣高



低重心設計



駕馭視野佳



高性能懸吊



多重駕駛模式

您可以自由選擇最適合您的駕駛模式。根據不同情況，您可以從多種駕駛模式中選擇最適合的運行方式。與當前情境和心情相符的駕駛體驗，將進一步增添駕駛的樂趣，並顯示專屬風格供您辨識選擇駕駛模式。

(ECO/NORMAL/SPORT/CUSTOM/TRAIL/SNOW)  
TRAIL、SNOW 僅限4WD車型



前獨立麥花臣、後獨立雙A臂懸吊系統

後獨立懸吊源自於飛機起落架，其結構能有效處理過彎時的負載，帶來安穩的駕駛感受及乘坐舒適性。



駕駛模式切換鍵、  
純電行駛模式設定鍵



AUTO LSD 電子式  
自動限滑差速控制系統  
(豪華、尊爵、尊爵+、旗艦)



迴轉半徑

**5.68m**

(豪華、尊爵、尊爵+、旗艦)

\*數值為標準值，未含容許公差。

# TOYOTA 極致安全防護系統

## 全車搭載最高46項

### 主被動安全防護系統

Toyota  
Safety  
Sense

## 主動安全防護系統

## TOYOTA SAFETY SENSE 4.0

### PCS預警式防護系統

#### ■ 預警式防護警示系統 全天候作動

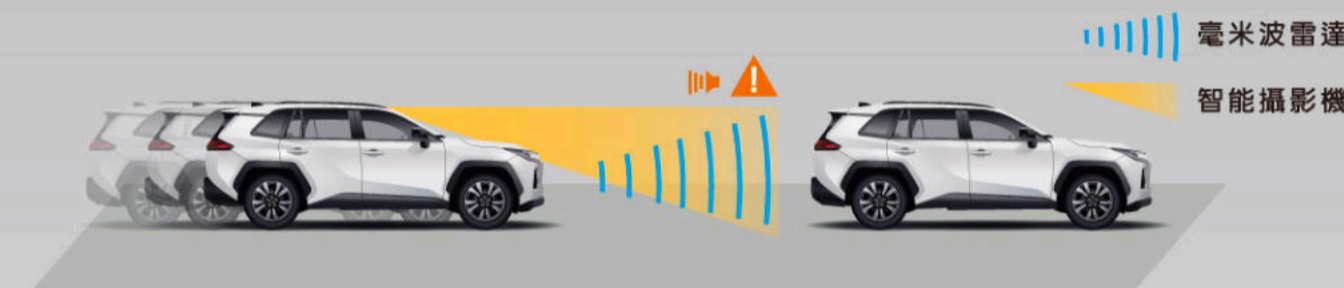

透過毫米波雷達與智能攝影機協同偵測前方車輛、摩托車、行人及自行車手，能依據前方路況，即時於多功能資訊幕顯示警示訊息，並發出警示音，提醒駕駛採取反應。

#### ■ 主動煞車輔助功能

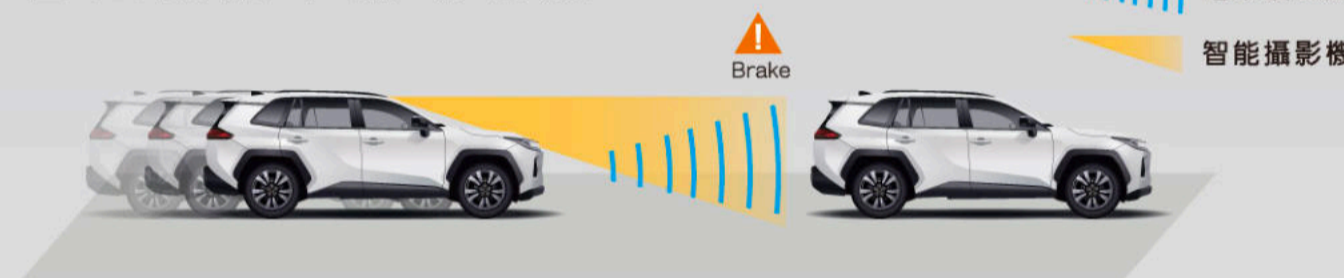

當判定極有可能與前方車輛、摩托車、行人、自行車手發生碰撞風險，必要時系統將自動啟動煞車，避免事故發生或降低意外造成的傷害。

#### ■ 低速誤加速抑制輔助功能

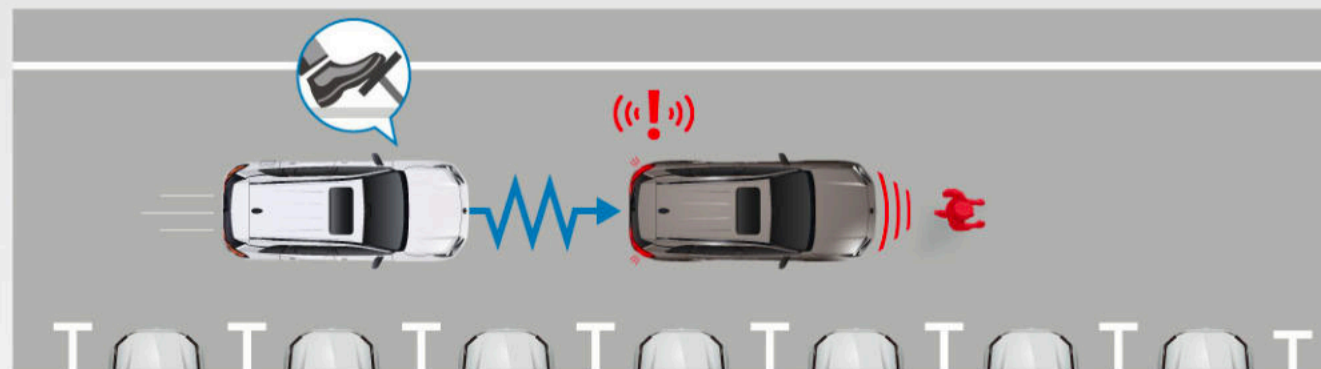

在低速行駛狀態下，當系統偵測駕駛者用力踩下加速踏板，且車輛前方存在障礙物時，系統將主動抑制加速輸出，以降低發生碰撞的風險。同時，透過多功能資訊顯示提供警告訊息，並搭配警示音提醒駕駛者注意。

#### ■ 煞車力道輔助功能



當碰撞風險增加時，系統將加大駕駛緊急煞車時的煞車輔助力道，協助縮短煞停的距離。

#### ■ 緊急閃避轉向輔助系統



當判定極有可能與前方車輛、摩托車、行人及自行車手發生碰撞風險，且原車道有足夠的閃避空間，在駕駛主動操控方向盤閃避時，系統會於方向盤施予輔助力道，輔助駕駛閃避行人，並避免偏離原車道造成無預警的碰撞。

#### ■ 交叉路口轉向輔助功能

在十字路口時，透過毫米波雷達與智能攝影機協同偵測前方的車輛、摩托車、行人和自行車，系統會提醒駕駛並且在必要時進行自動煞車輔助。

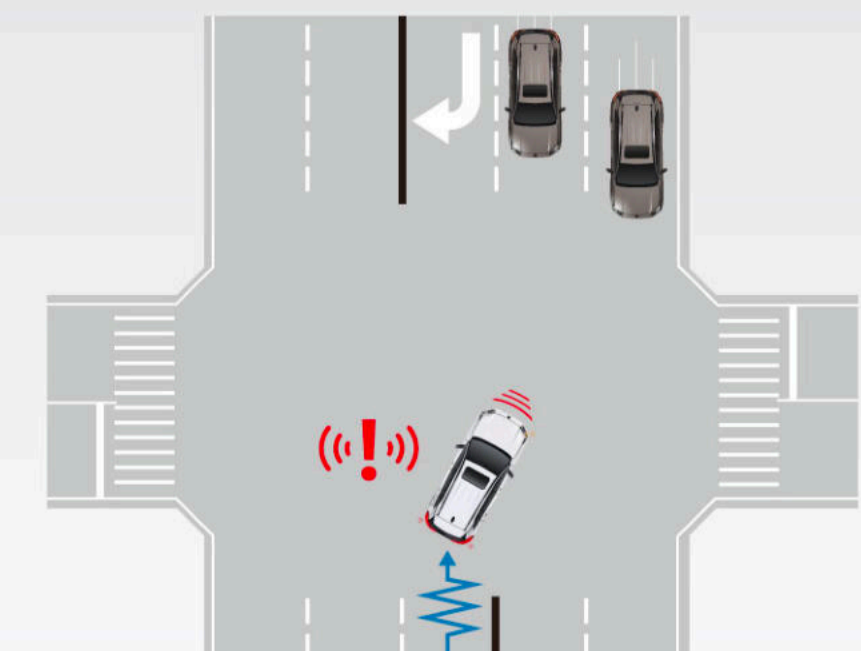

\*46項主被動安全配備為ADVENTURE 4WD、GR SPORT 4WD車型所搭載。\*Toyota Safety Sense之作動限制條件請點此，或洽全台經銷商，以了解車主手冊內相關說明。\*各項安全配備之作動均有條件限制，相關限制請洽全台經銷商，以了解車主手冊內相關說明。\*安全系統圖片皆為示意圖，圖中規格配備若與實車不符，請以實車為準。

## DRCC全速域主動式車距維持定速系統 (含Stop&Go)

### ■ 定速控制

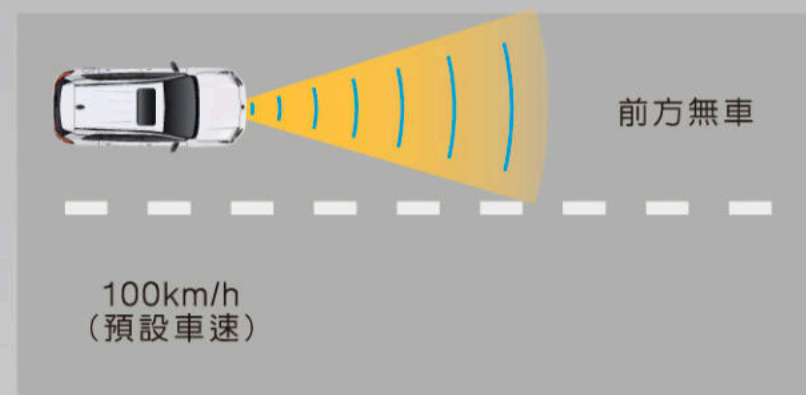

### ■ 減速控制

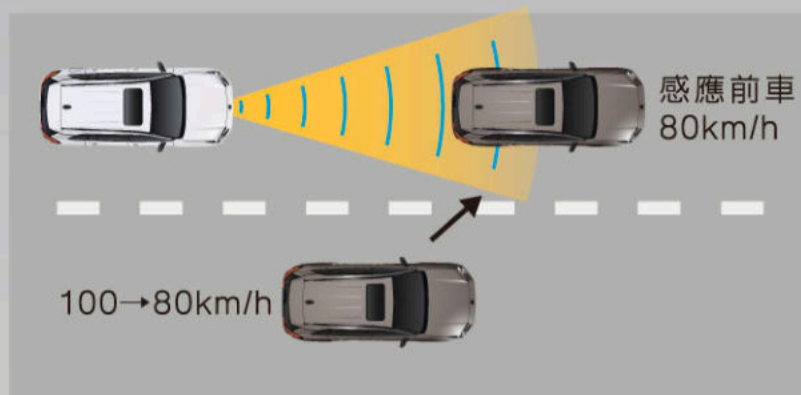

### ■ 追蹤控制

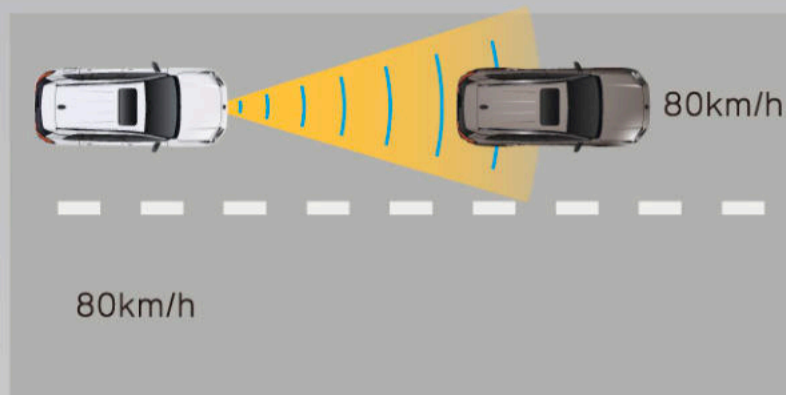

### ■ 加速控制

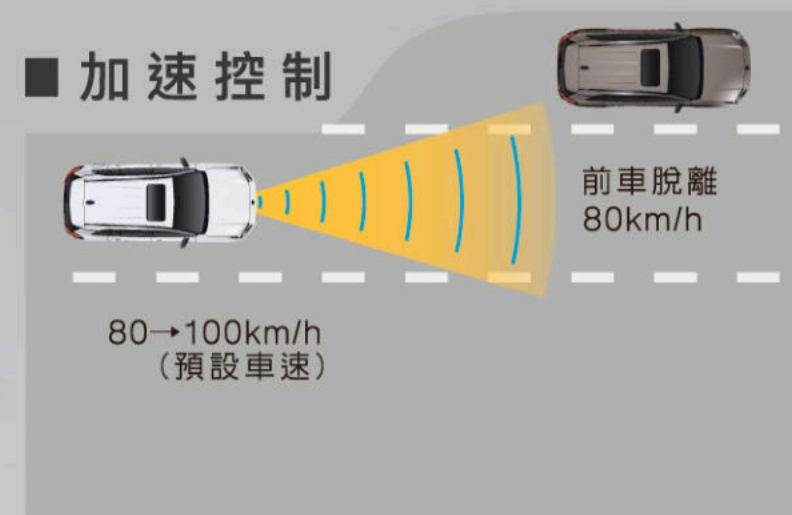

### ■ 前車煞車

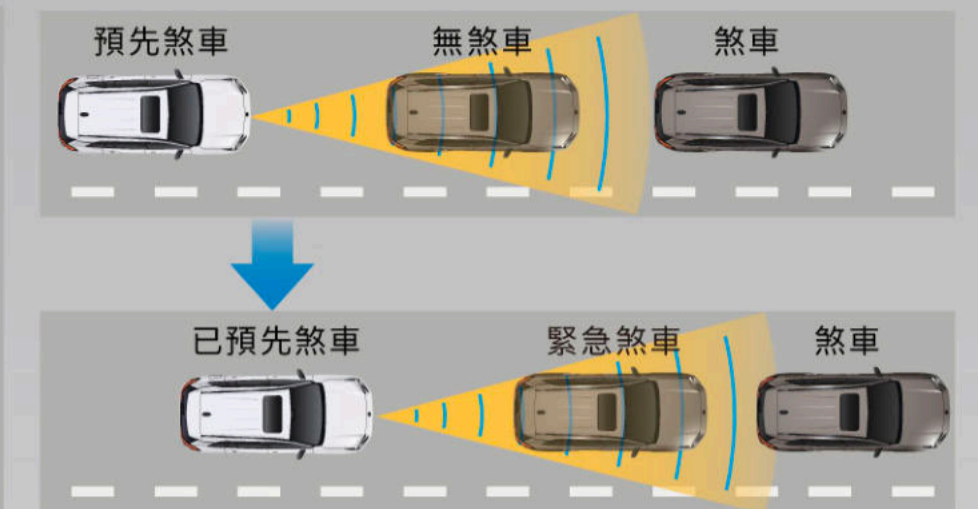

啟動DRCC全速域主動式車距維持定速系統後，系統將以毫米波雷達及智能攝影機偵測前方車輛速度，並自動加速、減速或停止，以及跟隨前車暫停後再起步，駕駛無需長時間踩踏油門，當偵測到前車減速而前車反應較慢時，系統會讓本車相較於前車更早且更平順地減速，即使前車尚未減速，也能預先反應，協助駕駛避免潛在風險，增加巡航的便利性及安全性。開啟 Eco-Mode 節能模式後，可協助駕駛實現更優異的節能表現。

\*DRCC全速域主動式車距維持定速系統可設定車速30-180km/h間定速巡航，並於駕駛設定之車速範圍內視前車行駛速度自動加速、減速或停止。

## LTA車道循跡輔助系統

### ■ 車道偏離警示功能

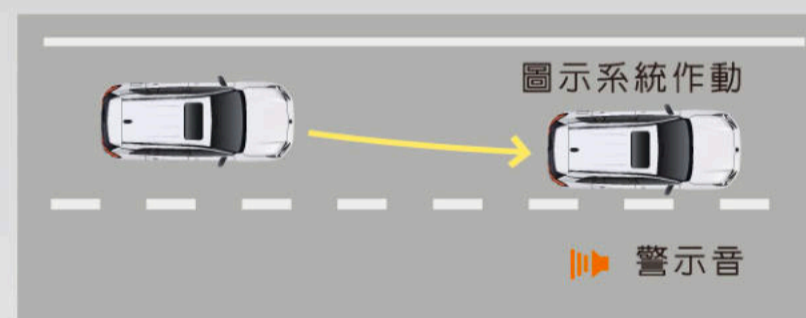

### 車道偏離檢測



### 警示



### ■ 車道偏離修正輔助功能

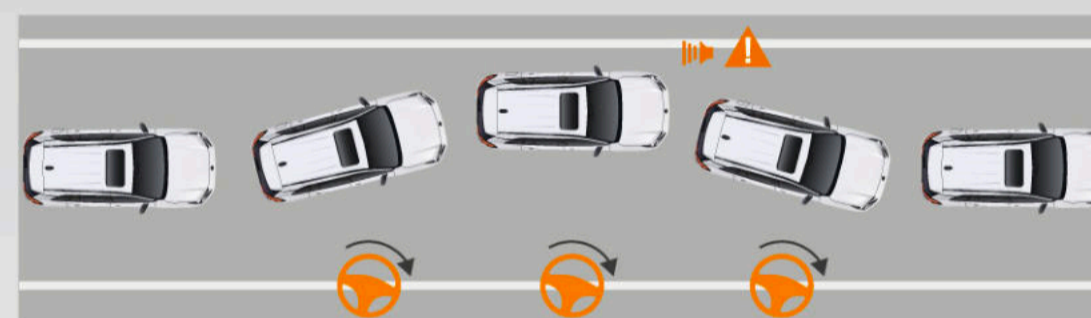

### ■ 車道循跡輔助功能

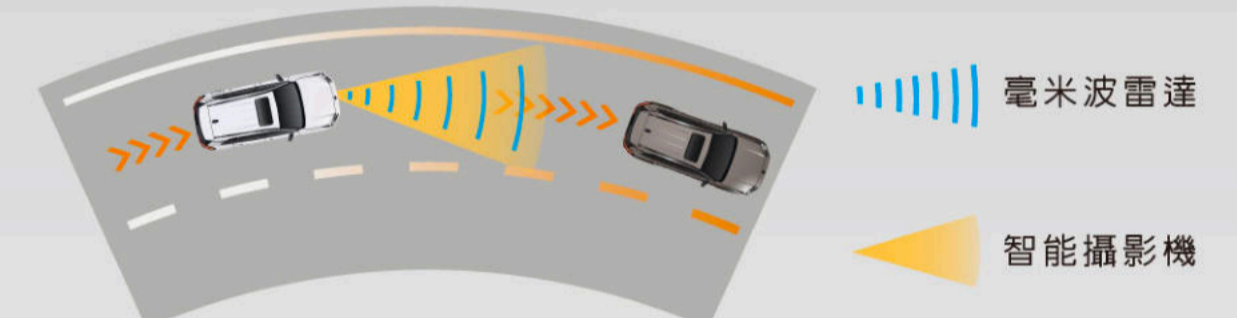

後視鏡前方智能攝影機可偵測路面分隔線，於時速50公里以上而未打方向燈、且系統判斷偏離車道時，多功能資訊顯示幕會顯示警示訊息，並響起警示音以提醒駕駛。

當系統判斷車輛可能偏離車道時，系統會於方向盤施予反向回饋力道，修正行車路線，協助車輛維持行駛在車道內。

搭配DRCC全速域主動式車距維持定速系統作動時，車道循跡輔助功能可將車輛行駛路線維持於車道中心，在容易疲憊的長程旅途中降低意外發生的可能性。

■ 車輛搖晃警示功能 當車輛在車道中搖晃，警示音會響起，且警示圖示會顯示在多功能資訊顯示幕以提醒駕駛，降低長程駕駛意外發生的可能性。

## RSA速限辨識輔助系統

透過攝影機辨識道路速限，通知駕駛目前行駛路段的交通速限。

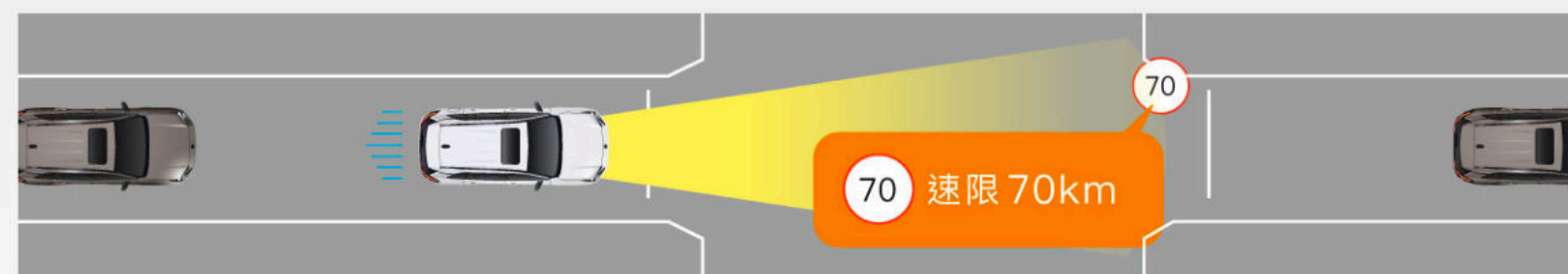

\*安全系統圖片皆為示意圖，圖中規格配備若與實車不符，請以實車為主。\*各項安全系統之作動均有其限制條件，相關限制請洽全台經銷商，以了解車主手冊內相關說明。

## 主動安全防護系統

## TOYOTA SAFETY SENSE 4.0

智能安全警示系統 ▶ 透過先進科技偵測車況，提供輔助或警示，即時提醒駕駛。

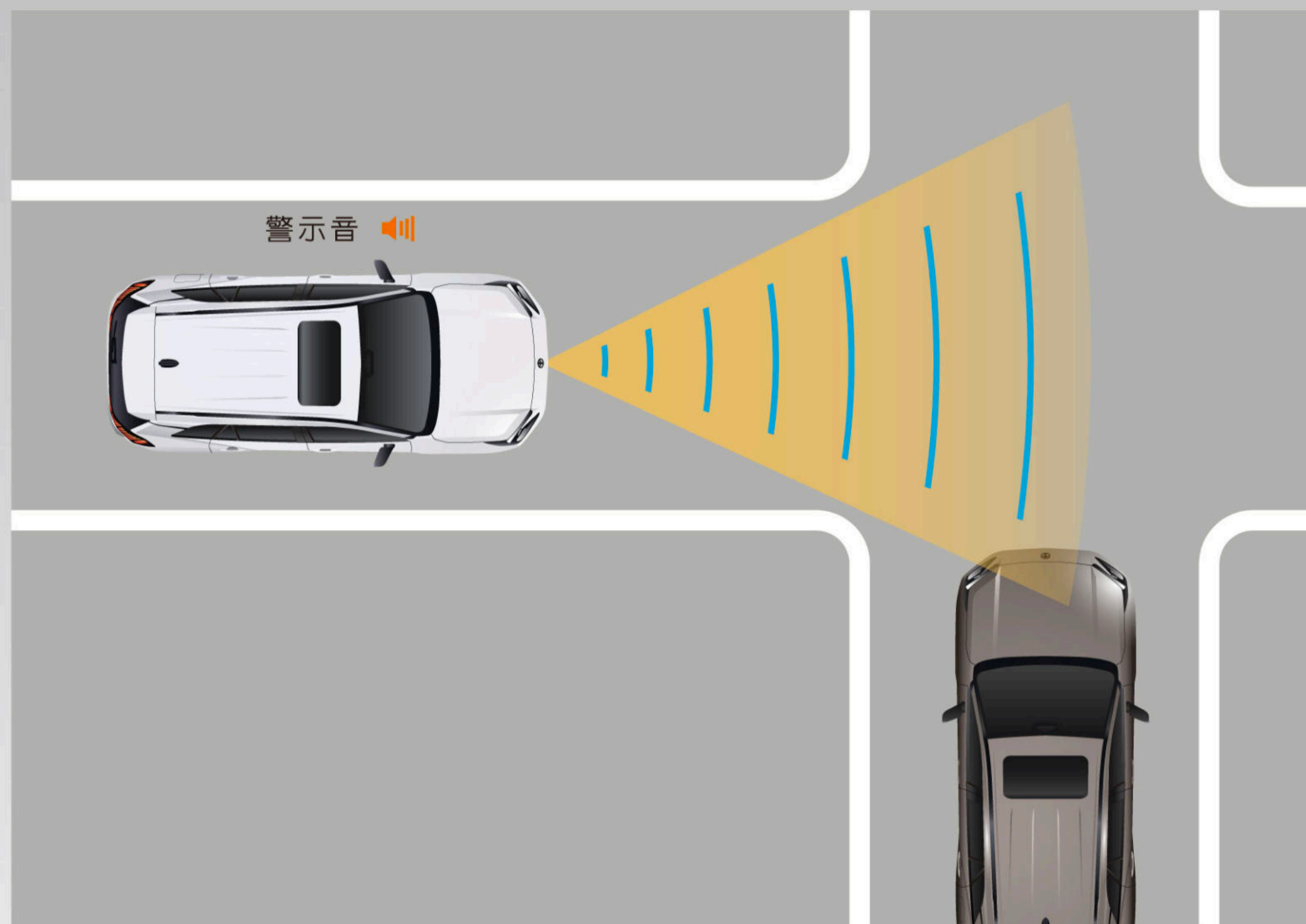

## FCTA 前方橫向來車警示系統

當駕駛在時速15公里以下低速行駛時，此系統可偵測由左右兩側接近的車輛，並發出警示音提醒駕駛注意。當駕駛即將起步而有橫向車輛接近時，系統會於多功能資訊顯示幕上顯示警示訊息並發出警示音。(尊爵以上)



## DMC 駕駛疲勞監測系統

利用攝影機即時偵測駕駛注意力狀態，當駕駛注意力不集中時主動發出警示音，確保行車安全，並主動提醒休息。(尊爵以上)

旗艦

## 主動安全防護系統

智能防護駕駛系統 ▶ 因應各種駕駛路況，啟動相對應的駕駛輔助系統，讓行車更加順暢安全。

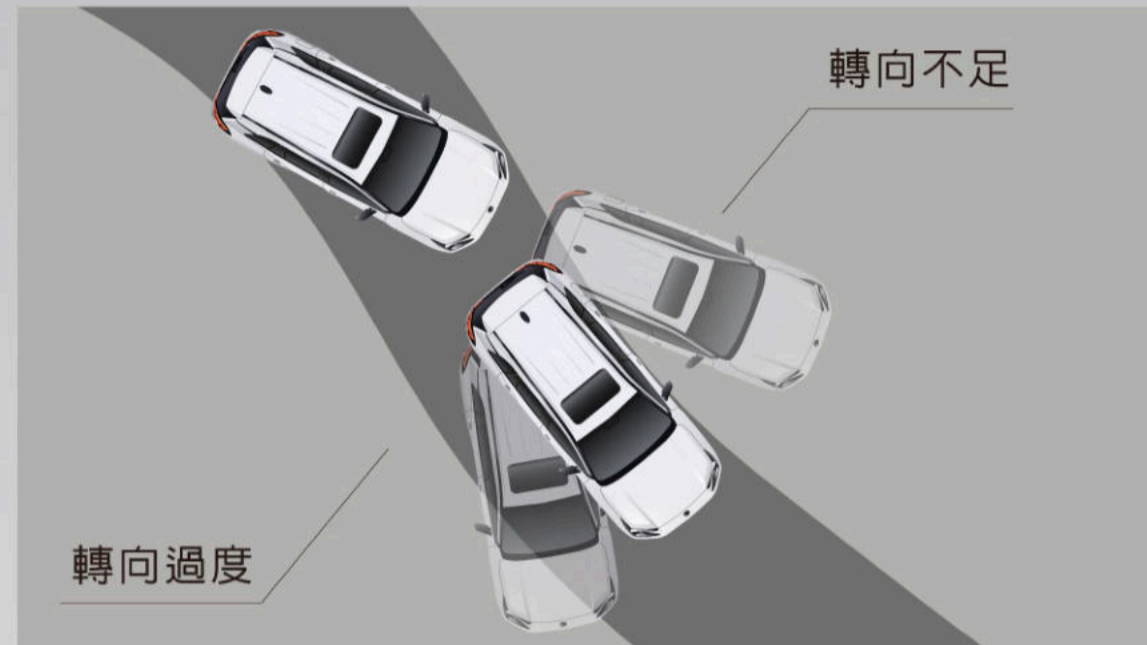

### VSC 車輛穩定控制系統

當車輛偏離路面、轉向過度或不足時，VSC將調整動力輸出，再透過EPS電子式動力輔助方向盤修正方向盤角度，主動掌握行車安全。

### TRC 循跡防滑控制系統

透過系統控制，有效抑制車輛於濕滑路面起步或加速時，可能發生的輪胎打滑。

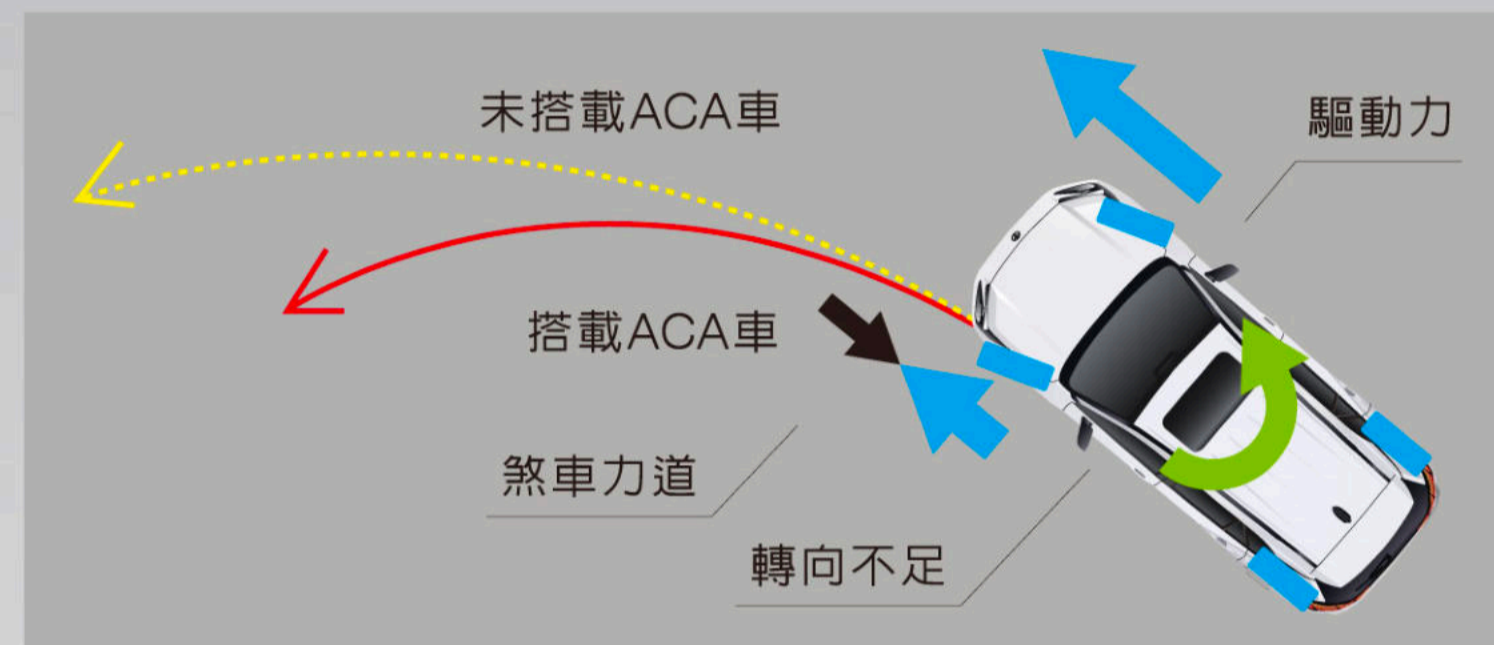

### ACA 主動過彎輔助系統

當車輛以加速的方式過彎，造成轉向不足時，ACA將控制內側輪胎煞車力道，避免車輛飄移至外側，以達到出色的過彎性能。

### DSC 檔位誤入動力限制系統

可適時減低引擎動力輸出以降低車輛速度，避免車輛發生非預期加速以降低危險發生，同時在儀錶板顯示警告訊息。



### HAC 上坡起步輔助控制系統

當車輛行駛於上坡道起步時，系統將驅動煞車輔助駕駛進行操控，減低車輛於上坡發生下滑的情形。

### PKSB 防碰撞輔助系統

在停車或低速行進的情況下，透過雷達偵測前、後方靜止障礙物，即時於多功能資訊幕顯示警示訊息並發出警示音。當系統判斷極有可能與前、後方靜止障礙物發生碰撞時，將主動降低引擎出力，並主動煞車。

# 主動安全防護系統

智能輔助煞車系統 ▶ 綜合判斷駕駛情境，將煞車系統維持最有效率作動。

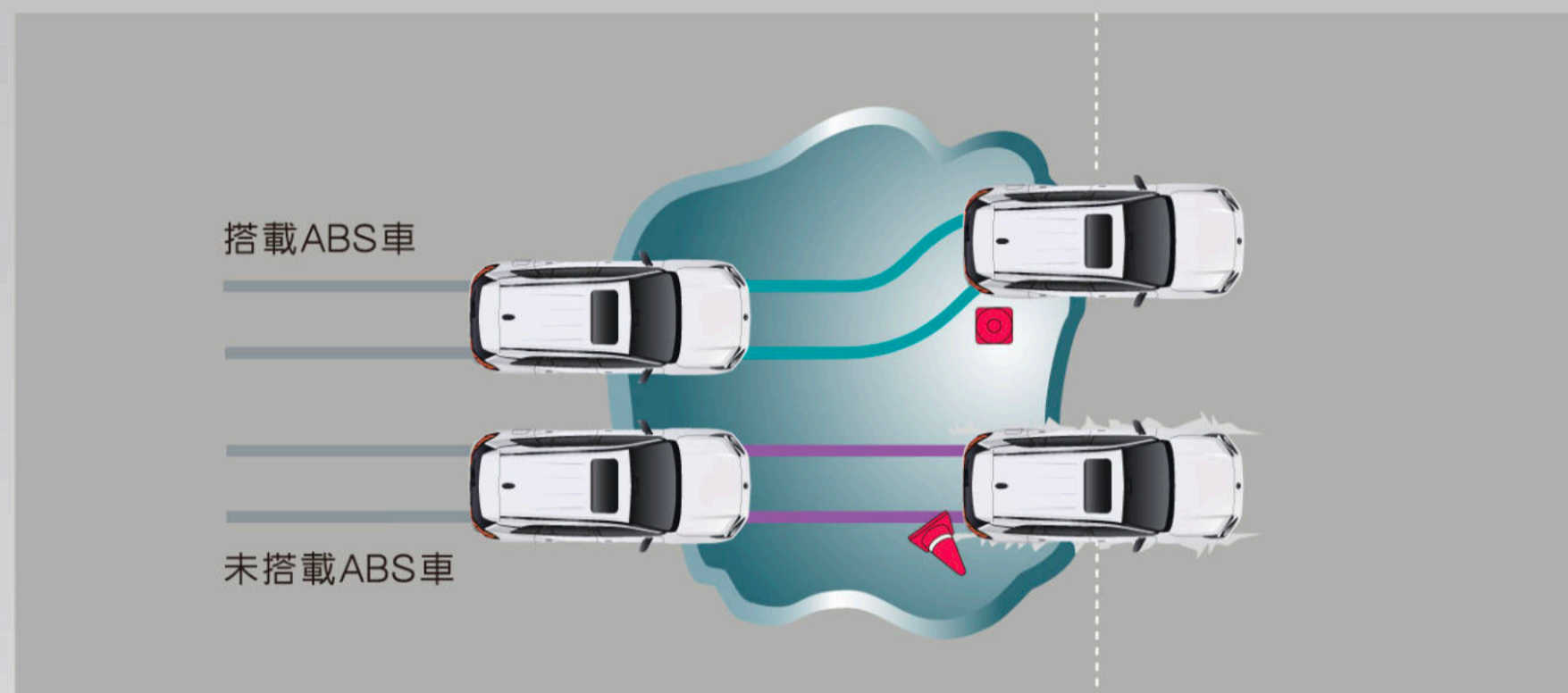

## ABS防鎖定煞車系統

主動防止車輪在緊急煞車時鎖死，避免車輛失控。

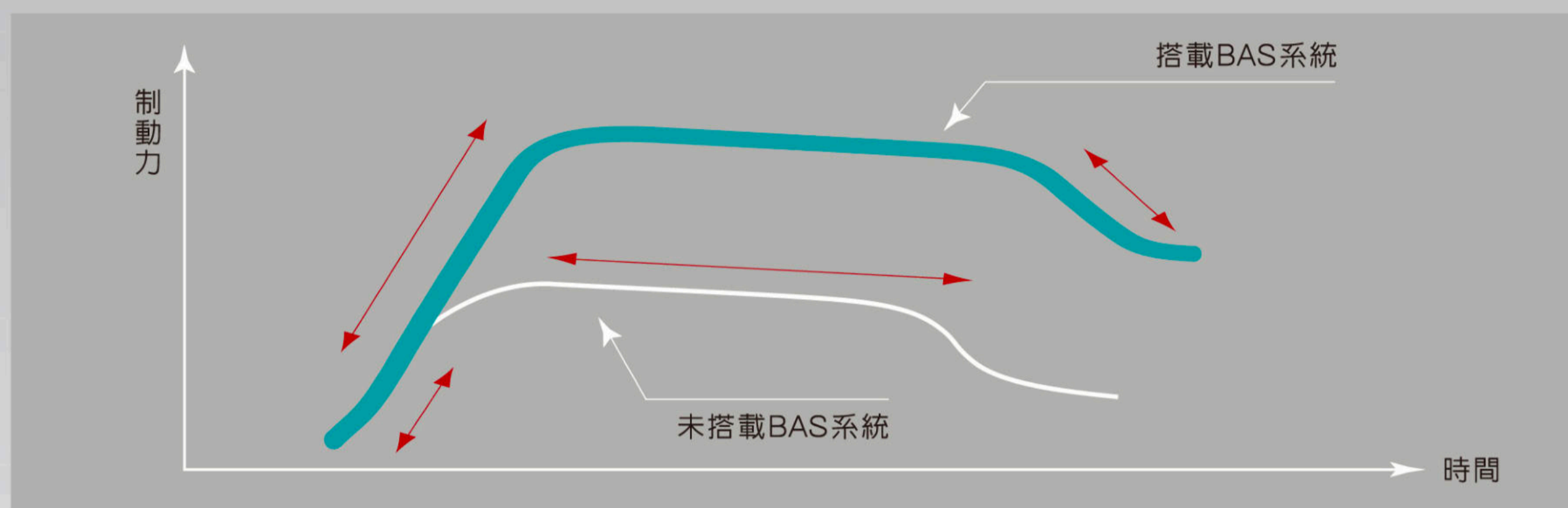

## BAS煞車輔助系統

根據踩煞車踏板力道及速度主動判斷情況緊急與否，提供最強大的制動力。

## BOS煞車優先系統

在油門作動狀況下，駕駛者踩下煞車踏板，行車電腦會啟動煞車優先系統，自動降低動力輸出，使車輛減速。

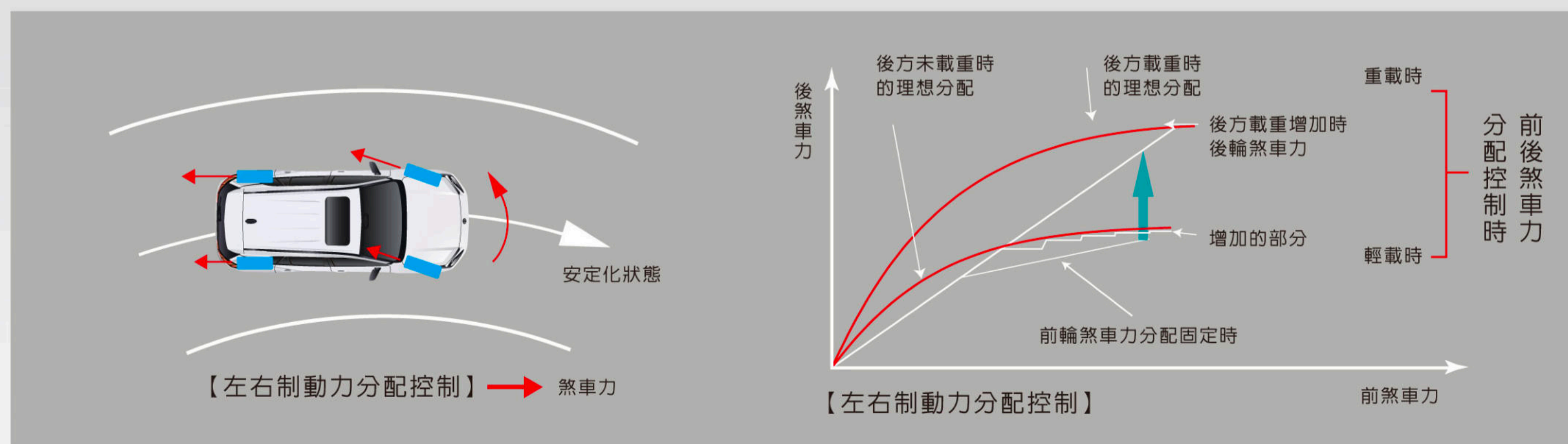

## EBD電子煞車力道分配系統

在因應不同行駛狀況，將前後左右的煞車制動力作適當分配，保障車體、駕駛與乘員的最大安全。

\*安全系統圖片皆為示意圖，圖中規格配備若與實車不符，請以實車為主。\*各項安全系統之作動均有其限制條件，相關限制請洽全台經銷商，以了解車主手冊內相關說明。



## 主動安全防護系統

智能安全警示系統 ▶ 透過先進科技偵測車況，提供輔助或警示，即時提醒駕駛。

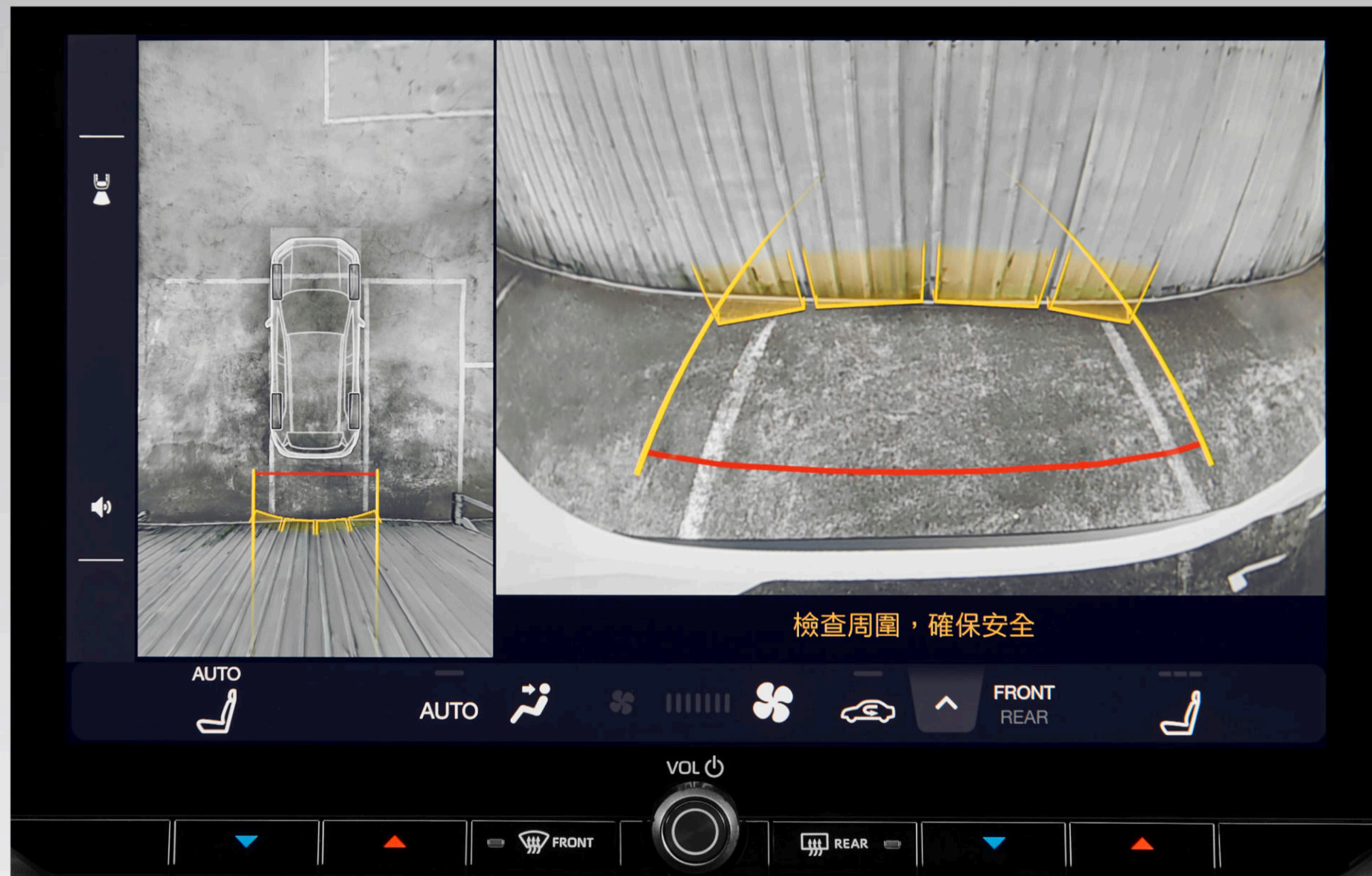

### PVM 環景影像輔助系統

運用車頭、車側及車尾的攝影機融合出360度的即時影像，以俯瞰的視角顯示車身四周的狀況，並可自由切換視角，讓您掌握車輛周圍的視野。(尊爵以上)

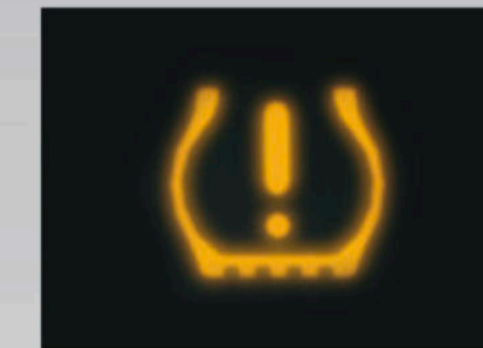

### TPMS 胎壓偵測警示系統

以電腦精密監測輪胎壓力，當任一輪胎胎壓不足時，儀錶板將顯示胎壓警示提示駕駛，讓行車更加安全有保障。

### EBS 緊急煞車警示系統

電腦判斷煞車作動為緊急煞車時便會自動啟動，快速閃爍煞車燈以警示後方來車，為後方車輛爭取更多反應時間。

### AVAS 車輛接近警示行人系統

當車速低於時速25公里或倒車時，系統會自動發出聲響提醒行人，避免車輛以電力行駛於巷弄間時，發生行人未察覺而遭受碰撞的意外。

### RCTA 後方車側警示系統

透過雷達偵測車身後方死角，當駕駛倒車時，一旦有車輛接近偵測區，系統將發出聲響並藉由後視鏡顯示警示符號，提升倒車時的安全。

## 被動安全防護系統



7 SRS 氣囊



### GOA 高剛性車體

車身結構運用熱沖壓工藝，最高採用1,470MPa等級超高強度鋼材，搭配能有效吸收並分散前方撞擊能量的潰縮式前懸設計，可降低車室變形程度，保護乘客安全。

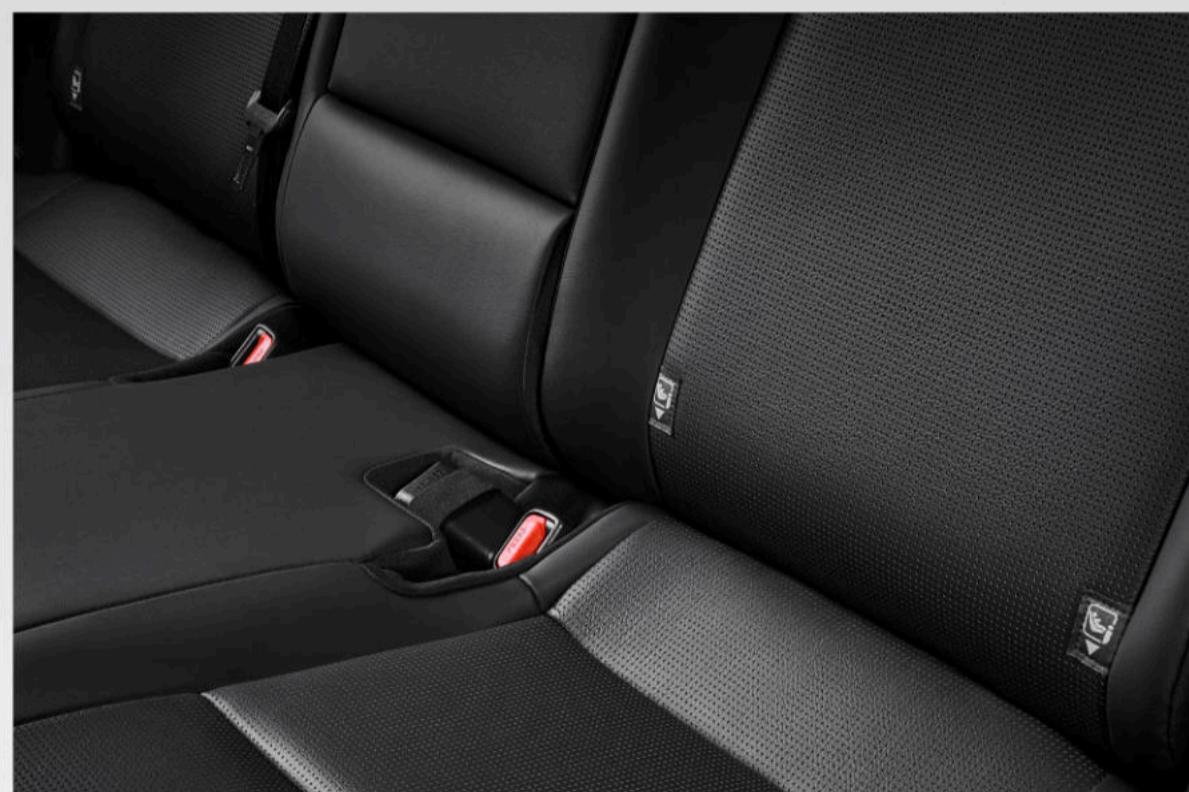

### ISO-FIX 兒童安全座椅固定裝置

後座配備 ISO-FIX 系統之卡扣，可輕鬆簡便地將兒童安全座椅正確安裝妥當，提供寶貝安心信賴的保護。

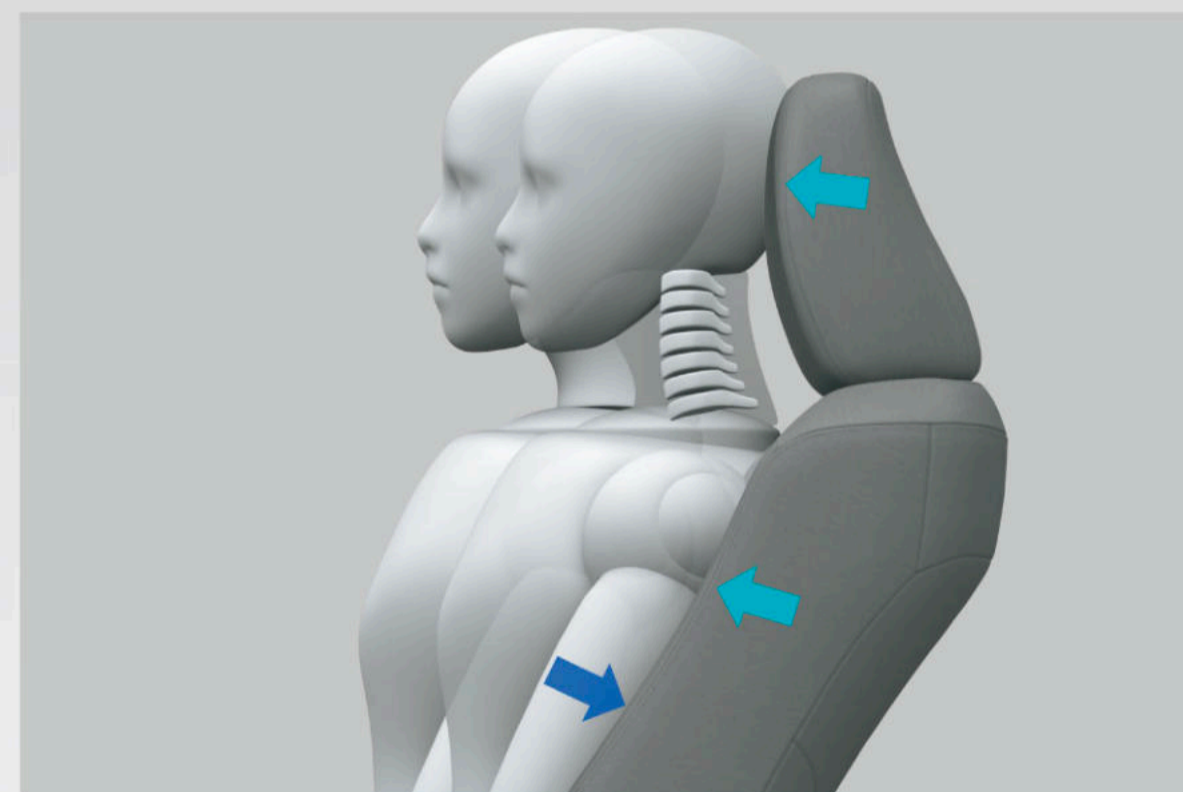

### 主動式 WIL 頸椎傷害緩和前座椅

當身體受到重大撞擊時，前座椅及頭枕能立即緩衝身體及頸部的衝擊力，並支撐頸部，緩和撞擊的力道及降低傷害程度。

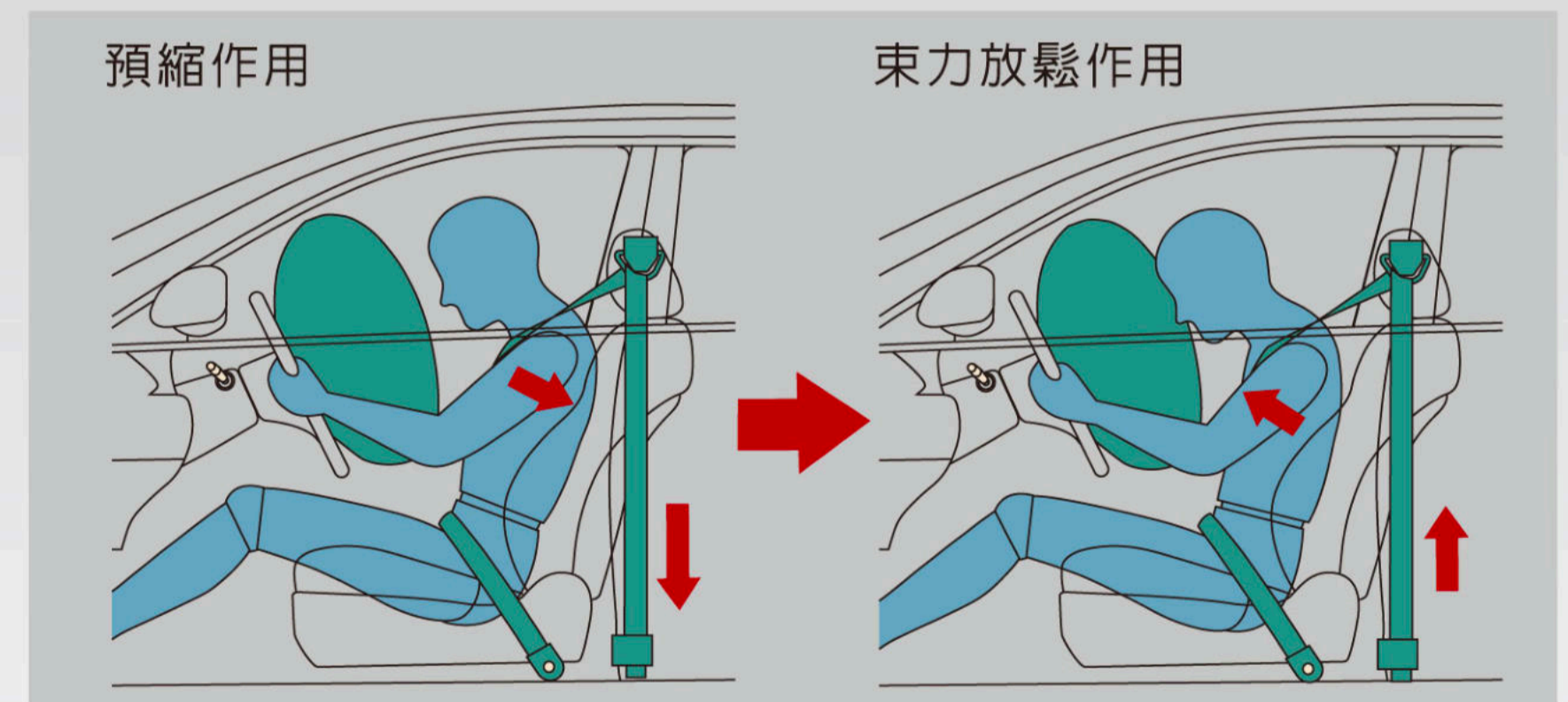

### 束力限制預縮式安全帶 (雙前座 / 左右後座)

當氣囊充氣時，安全帶會迅速往後預縮，將乘客固定於座位上，減輕往前位移造成的傷害。束力限制功能可在預縮後適度放鬆，減少安全帶對胸腔的壓迫。



ADVENTURE 4WD

## 冒險 無須妥協

當規矩劃出界線，冒險者將打破疆界  
泥濘、山嶺、荒野皆為舞台，讓野性全面甦醒



ADVENTURE 4WD

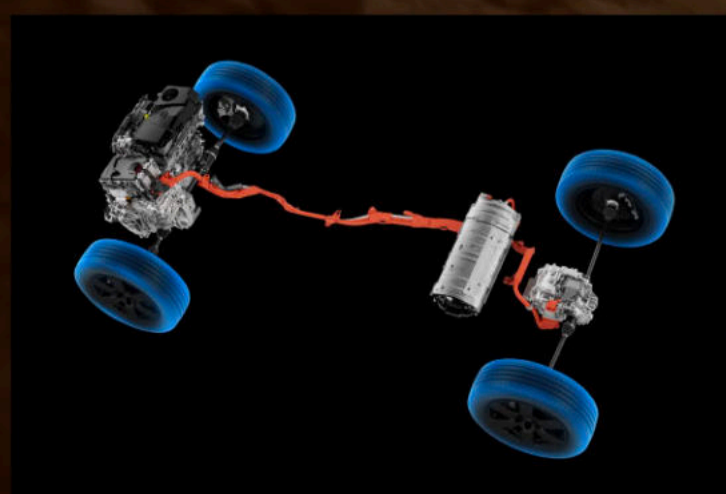

### E-Four 4WD 電子式四輪傳動系統 (ADVENTURE 4WD、GR SPORT 4WD)

E-Four 4WD 電子式四輪傳動系統，兼顧 SUV 所需的四輪驅動性能與燃油效率表現，於行駛濕地、泥濘或碎石路等易打滑路面時，由傳動系統最佳化分配四輪驅動力，提升整體循跡性與穩定度。此外，透過全新 ECB 電子控制煞車系統，協助將驅動力移轉至具備抓地力的車輪，使車輛維持穩定行進，強化脫困能力與路況適應性。



ADVENTURE 專屬造型 (霧黑水箱罩飾板 / 霧銀前後下護板 / ADVENTURE 專屬銘板)



越野型橋式車頂架



18吋六幅式霧黑鋁圈 / 霧黑厚覆式輪拱飾板



ADVENTURE 專屬越野塗裝

ADVENTURE 4WD

## 引領速度 是唯一態度

當引擎咆哮的瞬間，世界開始後退  
極致操控，掌握節奏，掀起純粹駕馭快感



GR SPORT 4WD

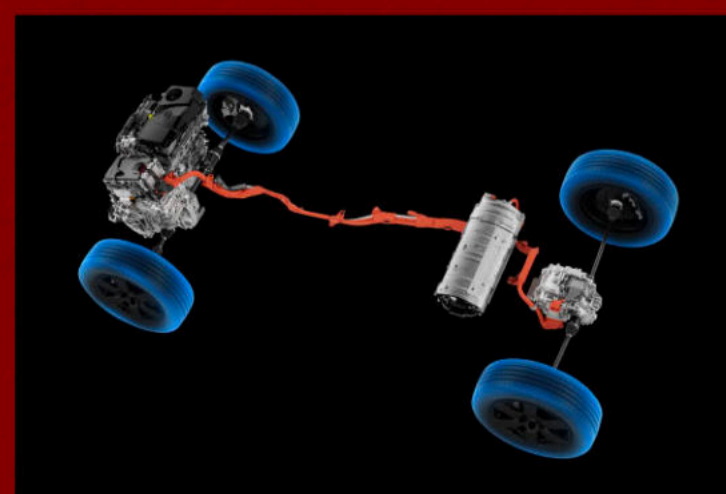

#### E-Four 4WD 電子式四輪傳動系統 (ADVENTURE 4WD、GR SPORT 4WD)

E-Four 4WD 電子式四輪傳動系統，於激烈操駕或連續彎道行駛時，系統可即時控制前後輪驅動力分配，協助抑制輪胎打滑，提升操駕靈敏度。搭配全新 ECB 電子控制煞車系統，於高速過彎或濕滑路況下可即時介入煞車控制，穩定車身姿態並提升橫向支撐感，使車輛保有清晰的回饋與高度安定感，展現 GR SPORT 車型的駕馭穩定性。





GR SPORT 專屬車頭造型 (蜂巢式馭黑水箱護罩 / GR 專屬銘板)



馭黑雙色車頂



馭黑後下護板



馭黑空力運動尾翼



性能阻尼桿



GR SPORT 運動化懸吊



20吋輕量化雙肋五幅式雙色切削鋁圈 / 馭黑加寬輪拱飾板

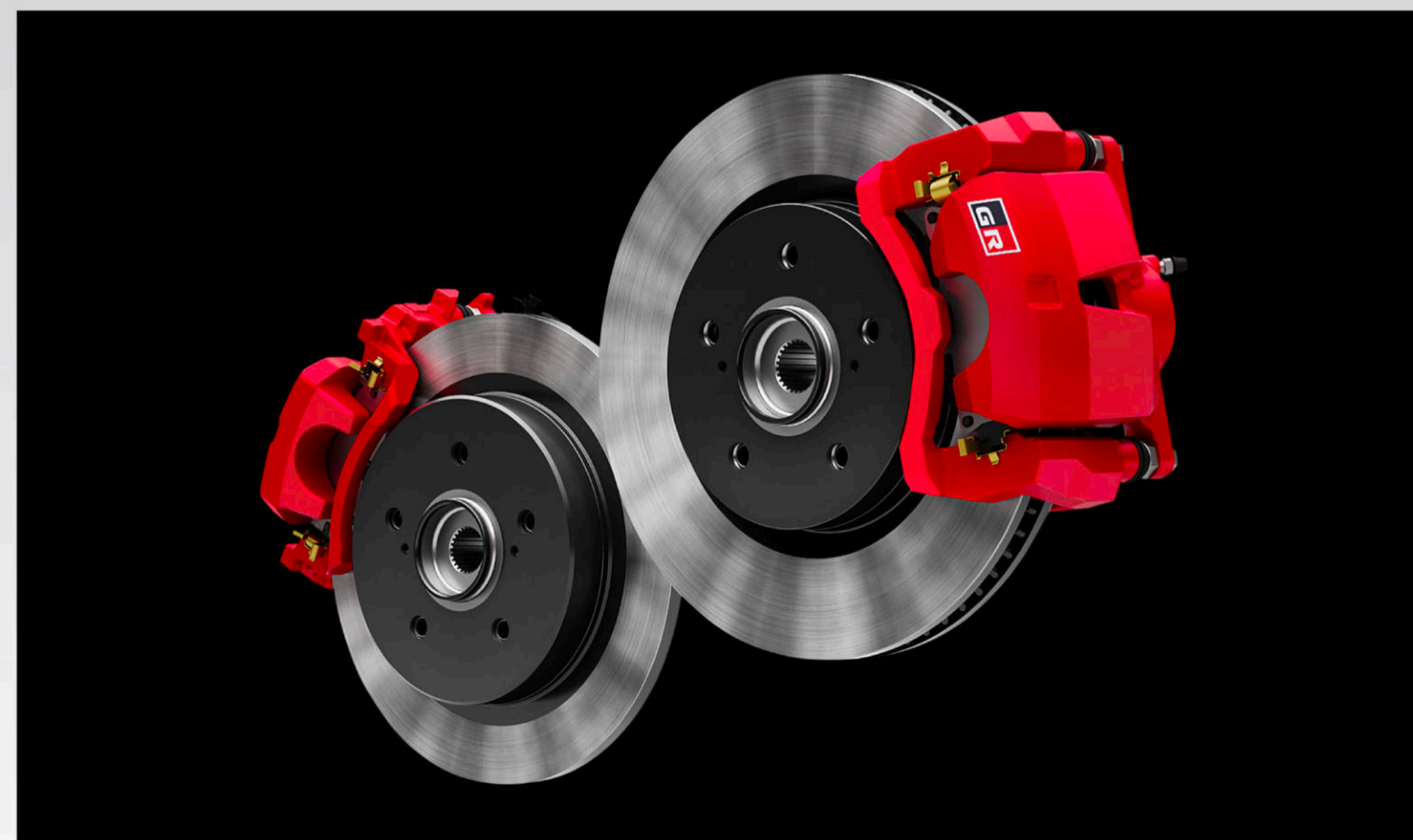

GR SPORT 專屬紅色塗裝卡鉗



GR SPORT 4WD



前座頭枕附 GR 刺繡



方向盤 GR 銘板

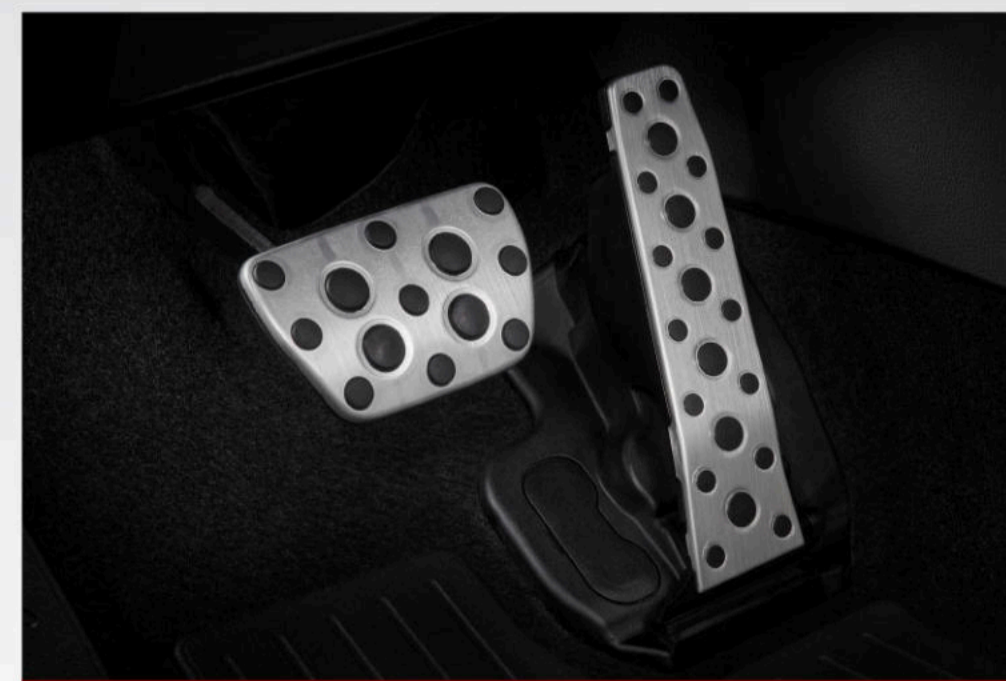

鋁合金油門、煞車踏板

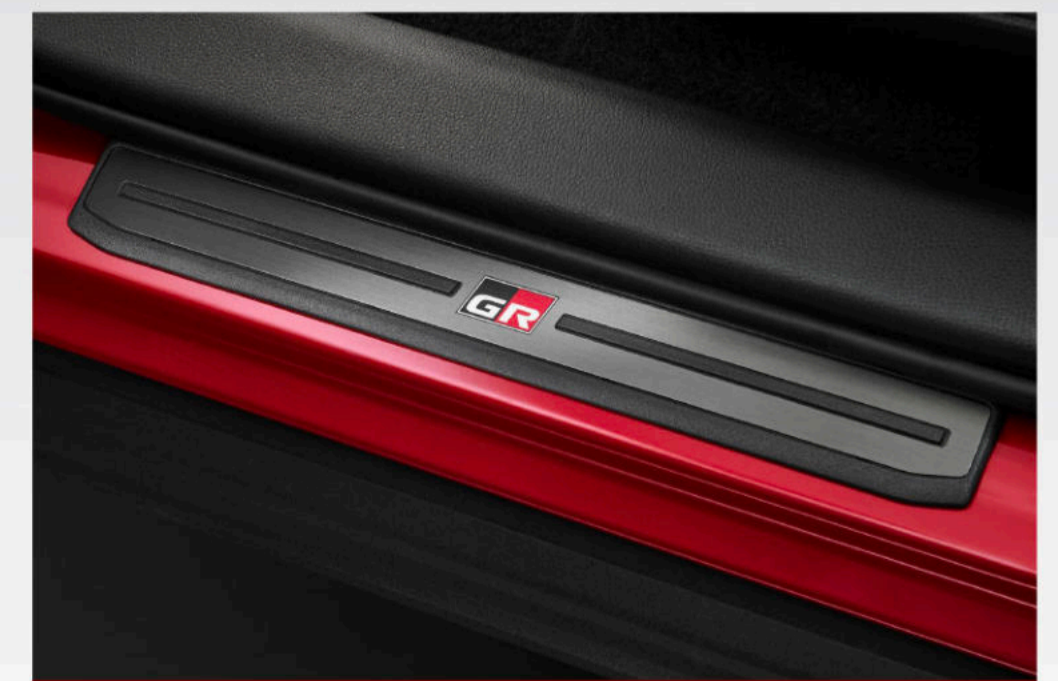

GR SPORT 專屬門檻踏板

▶ 了解車室配備

▶ 了解 TOYOTA Connect

▶ 了解動力性能

▶ 了解安全

# RAV4 車色



鉑鑽白



尊爵黑



綻曜藍



霧岩灰



月光鈦

## RAV4 ADVENTURE 車色



雪貂白



霧岩灰



尊爵黑



野境綠

## RAV4 GR SPORT 車色 (馭黑雙色車頂)



鉑鑽白



霧岩灰



晶燦紅

# 座椅



抗磨布質座椅 (豪華)



豪華皮質座椅 (尊爵、尊爵+)



高級皮質座椅 (旗艦)

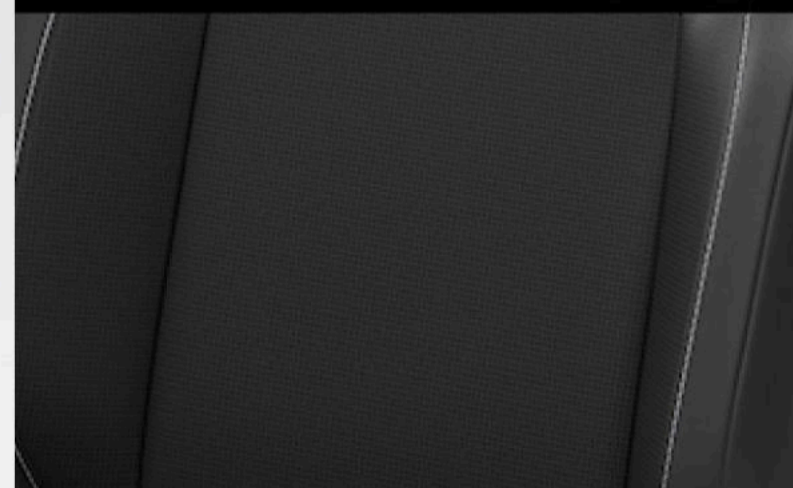

ADVENTURE 豪華皮質座椅



GR SPORT BRIN NAUB®  
透氣類麂皮與豪華座椅



## RAV4 規格表

RAV4

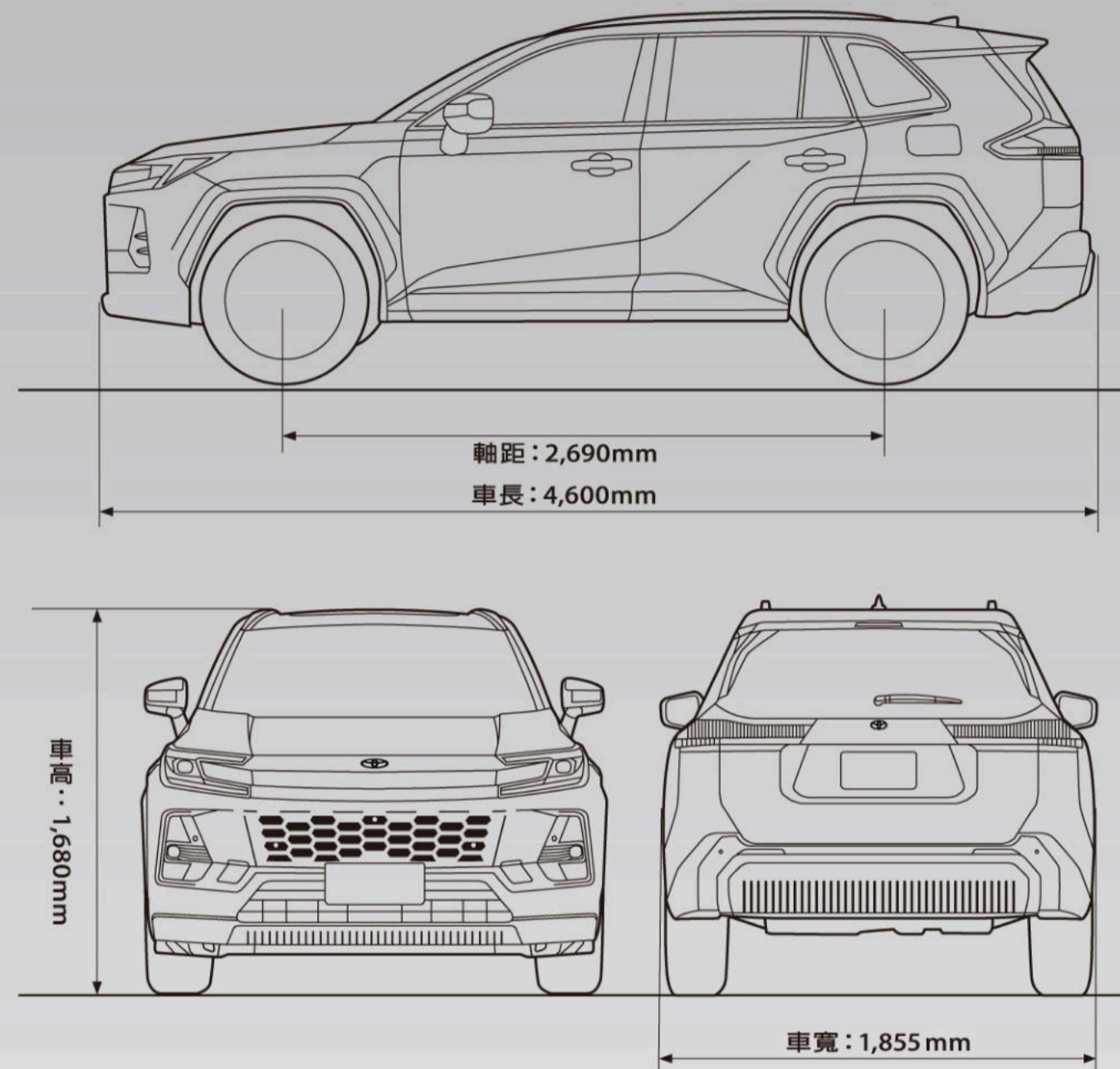

RAV4 ADVENTURE 4WD

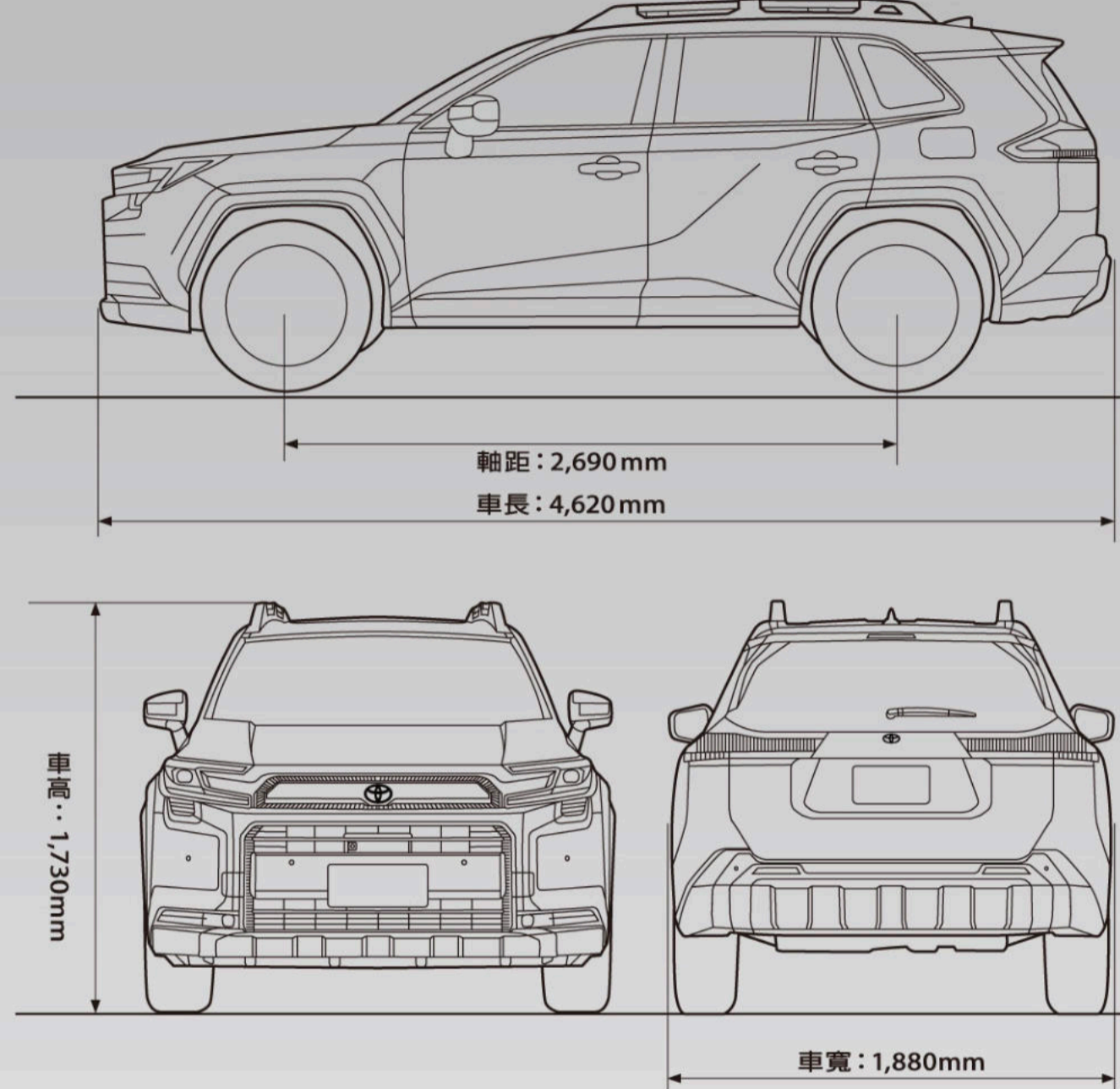

RAV4 GR SPORT 4WD

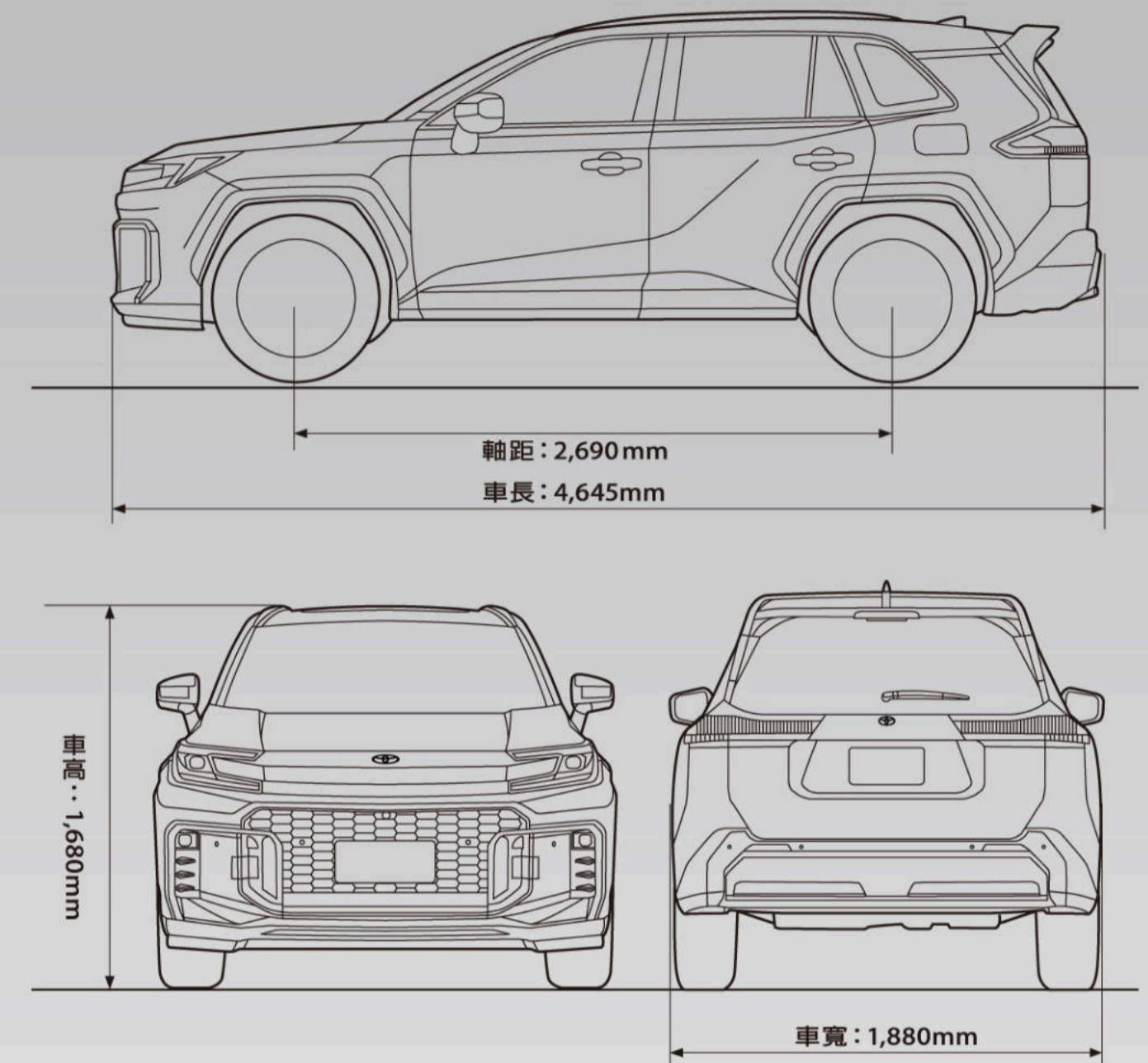

◎表列數值為標準值未含容許公差。

◎本車型適用E3酒精汽油。

◎本公司保留規格配備變更或停用之權利。

◎圖中規格配備與實車不符，以實車為準。

◎TOYOTA全車系自排車種配備ASL自排防暴衝裝置。

◎SRS氣囊作動有條件限制，相關限制請洽全國經銷商，以了解車主使用手冊內相關說明。

◎日本進口主要指車輛的構成部分，不含E-mirror電子式車內後視鏡。

\*1 後述最大/綜效馬力及最大扭矩為原廠提供之實驗室測試數值；惟實際道路行駛時，因受路況、載重、風阻、輪胎狀況及車輛維護保養等因素影響，實際數值可能有所差異。

\*2 前述平均油耗為測試值，油耗公告資料係依據歐盟1999/100/EC指令及後續修正指令之標準測試程序測得。本標示之測試值係在實驗室內，依規定的行車型態於車體動力計上測得。實際道路行駛時，因受天候、路況、載重、使用空調系統、駕駛習慣及車輛維護保養等因素影響，其實際值可能與測試值有所差異。詳情請參閱經濟部能源署網站。

\*3 年耗油量以年平均行駛15,000公里除以油耗測試值計算。

\*4 排氣量等級超過2,400c.c.至3,000c.c.。



TOYOTA  
EXPERIENCE

歡迎預約試乘



啟動中古車質的時代

高價收購  
您的愛車

有TOYOTA作保證 交易過程0風險

TOYOTA

4年或  
12萬公里  
保固

(先到者為準)

 規格表

項 目		豪華	尊爵	尊爵 +	旗艦	ADVENTURE 4WD	GR SPORT 4WD	
尺 寸	全長 (mm)	4,600				4,620	4,645	
	全寬 (mm)	1,855				1,880	1,880	
	全高 (mm)	1,680				1,730	1,680	
	軸距 (mm)	2,690				2,690	2,690	
	車重 (空重; kg)	1,635				1,695	1,695	
	最小迴轉半徑 (m)	5.68				5.69		
引 擎	引擎型式	A25A-FXS 直列四汽缸 DOHC 16 汽門 進氣：VVT-iE 電子控制連續可變汽門正時系統 排氣：VVT-i 連續可變汽門正時控制系統						
	排氣量 (c.c.)	2,487						
	壓縮比	13.8 : 1						
	最大馬力 (ps/rpm)	186 / 6,000						
	最大扭力 (kg-m/rpm)	22.5 / 3,600 ~ 5,200						
	油箱容量 (ℓ)	55						
系 統 規 格	電動馬達	型式	永磁同步馬達					
		最大輸出電壓 (V)	600					
		最大馬力*1 (ps)	136				前馬達 136 / 後馬達 54	
	動力電池	最大扭力*1 (kg-m)	21.2				前馬達 21.2 / 後馬達 12.3	
		型式	鋰電池					
		電壓 (V)	248.2					
最大綜效馬力*1 (ps)	229				239			
油 耗 值	平均油耗*2 (km/ℓ)	24.0				20.3		
	年耗油量*3 (ℓ)	625				739		
	車輛類別	小客車						
	能源效率等級*4	1						
系 統 結 構	轉向系統	EPS 電動輔助方向盤						
	傳動系統	前輪傳動 (附 Auto LSD 電子式自動限滑差速控制系統)				E-Four 4WD 電子式四輪傳動系統		
	變速系統	E-CVT 無段變速系統						
	前懸吊系統	獨立麥花臣式 附防傾平衡桿						
	後懸吊系統	獨立雙 A 臂式 附防傾平衡桿						
	性能阻尼桿	—	—	—	—	—	●	
	煞車系統	四輪碟煞 附智能輔助煞車系統 (ABS + EBD + BAS + BOS)						
	輪胎規格	235 / 65 R17			235 / 60 R18		235 / 50 R20	



 配備表

項 目		豪華	尊爵	尊爵 +	旗艦	ADVENTURE 4WD	GR SPORT 4WD
外觀	輪圈	17吋五幅式鋁圈		18吋雙肋五幅式鋁圈	18吋雙肋五幅式雙色切削鋁圈	18吋六幅式霧黑鋁圈	20吋輕量化雙肋五幅式雙色切削鋁圈
	頭燈	LED Bi-Beam頭燈組 (附自動水平調整)					
	日行燈	● (LED)	● (LED)	● (LED)	● (LED雙刃光條式)	● (LED)	● (LED雙刃光條式)
	前霧燈	—	● (LED)	● (LED)	● (LED)	● (LED)	● (LED)
	後霧燈	● (LED)					
	尾燈	● (LED直豎式)					
	後視鏡	手動收折	電動收折後視鏡 (附電熱除霧 / 迎賓燈)				
	電動尾門	—	● (遙控功能 / 防夾功能)	● (遙控功能 / 防夾功能)	● (足踢感應式附遙控功能 / 防夾功能)	● (足踢感應式附遙控功能 / 防夾功能)	● (足踢感應式附遙控功能 / 防夾功能)
	電動天窗	—	—	—	●	●	●
	玻璃功能	抗UV (側車窗 / 後擋風玻璃)					
	車頂架	—	—	—	●	● (越野型橋式)	●
	外觀套件	—	—	—	—	ADVENTURE 外觀專屬套件 (霧黑水箱罩飾板 / 霧銀前後下護板 / 霧黑厚覆式輪拱飾板 / 馭黑外車門把手 / ADVENTURE 專屬銘板)	GR SPORT 外觀專屬套件 (蜂巢式馭黑水箱護罩 / 馭黑前後及車側下護板 / 馭黑車側後視鏡 / GR 專屬銘板 / 馭黑空力運動尾翼)
座椅	前座椅材質 / 型式	抗磨布質	豪華皮質		高級皮質	豪華皮質 (ADVENTURE 專屬設計)	BRIN NAUB® 透氣類麂皮與豪華皮質 (GR SPORT 專屬設計及頭枕 GR 刺繡字樣)
	前座椅電動調整	—	駕駛座：八向調整 (附電動腰靠)		駕駛座：八向調整 (附電動腰靠 / 兩組記憶功能) 副駕駛座：八向調整	駕駛座：八向調整 (附電動腰靠)	駕駛座：八向調整 (附電動腰靠) 副駕駛座：八向調整
	前座椅舒適功能	—	—	—	加熱 / 通風	加熱	加熱
	後座椅材質 / 型式	抗磨布質	豪華皮質		高級皮質	豪華皮質 (ADVENTURE 專屬設計)	BRIN NAUB® 透氣類麂皮與豪華皮質 (GR SPORT 專屬設計)
	後座椅舒適功能	—	—	—	加熱	—	—
	後座椅調整	6/4 分離椅背傾倒 / 2 段式椅背傾斜調整					
內裝	HUD 抬頭顯示器	—	—	—	● (投射式)	—	● (投射式)
	方向盤調整	手動四向調整					
	方向盤型式	三幅式軟質	三幅式真皮				三幅式真皮 (附加熱功能)
	方向盤控制鍵	音響 / MID / DRCC / LTA					
	方向盤換檔撥片	—	—	—	—	—	●
	排檔桿頭材質	軟質	真皮				—
儀錶板	12.3吋全彩數位式						

 配備表

項目	豪華	尊爵	尊爵+	旗艦	ADVENTURE 4WD	GR SPORT 4WD	
內裝	氣氛燈	—	—	—	● (前座)	● (前座)	
	照明燈	雙前座化妝鏡 / 行李廂					
	閱讀燈	前座 / 後座					
	杯架	前座中央 / 前座車門 / 後座中央 / 後座車門					
	置物空間	副駕駛座前方置物盤 / 前座吸頂式置物盒 / 中控中央置物盤 / 前座中央扶手置物盒 / 手套箱 / 車側門把手置物處					
	電動窗	四門電動窗 (附One Touch及防夾功能)					
	電源/USB	前座12V / 行李廂12V / Type-C USB *3			前座12V / 行李廂12V / Type-C USB *5		
	行李廂遮物簾	—	—	●	●	●	●
空調與音響	空調系統	S-FLOW 智慧型雙區獨立恆溫					
	後座出風口	●	●	●	●	●	
	前座音響主機	10.5 吋觸控式			12.9 吋觸控式		
	衛星導航系統	—	—	●	●	●	●
	主機連結功能	USB / 藍牙 / Wi-Fi					
	Apple CarPlay® / Android Auto®	● (無線) / ● (無線)					
	音響揚聲器數量	6 具					
科技	Smart Entry 車門啟閉系統	●	●	●	●	●	
	Push Start 引擎啟閉系統	●	●	●	●	●	
	定速巡航系統	●	●	●	●	●	
	頭尾燈自動啟閉系統	●	●	●	●	●	
	間歇式雨刷	●	●	● (附雨滴感應功能)	● (附雨滴感應功能)	● (附雨滴感應功能)	● (附雨滴感應功能)
	車內後視鏡	● (手動防眩)	● (手動防眩)	● (自動防眩)	● (E-Mirror 電子式)	● (E-Mirror 電子式)	● (E-Mirror 電子式)
	防盜功能	● (附晶片防盜功能)	● (附晶片防盜功能)	● (附晶片防盜功能)	● (附晶片防盜功能)	● (附晶片防盜功能)	● (附晶片防盜功能)
	EPB 電子駐車煞車系統	●	●	●	●	●	●
	Auto Hold 自動定車煞車系統	●	●	●	●	●	●
	車速連動車門上鎖	●	●	●	●	●	●
	駕駛模式	NORMAL/ECO/SPORT/CUSTOM				NORMAL/ECO/SPORT/SNOW/TRAIL/CUSTOM	
	DVR 行車紀錄器	—	—	—	前向/後向 (附APP智慧操控)	前向/後向 (附APP智慧操控)	前向/後向 (附APP智慧操控)
	Easy Access	—	—	—	●	—	—
	Qi 無線充電座	—	—	●	● (2組)	●	●
TOYOTA Connect 智能聯網系統	●	●	●	●	●	●	

配備表

項目	豪華	尊爵	尊爵+	旗艦	ADVENTURE 4WD	GR SPORT 4WD	
主動安全系統	TSS 4.0 智動駕駛輔助系統	●	●	●	●	●	
	DRCC 主動式車距維持定速系統	● (全速域/Stop&Go/Eco 節能巡航模式)					
	PCS 預警式防護系統	預警式防護警示 / 煞車力道輔助 / 主動煞車輔助 / 緊急閃避轉向輔助 交叉路口轉向輔助 / 低速誤加速抑制輔助					
	LTA 車道循跡輔助系統	車道循跡輔助 / 車道偏離警示 / 車道偏離修正輔助 / 車輛搖晃警示 / 障礙物預判輔助					
	FCTA 前方橫向來車警示系統	—	●	●	●	●	●
	AHB 智慧型遠光燈自動切換系統	●	●	●	●	●	●
	DMC 駕駛疲勞監測系統	—	●	●	●	●	●
RSA 速限辨識輔助系統	●	●	●	●	●	●	
智能輔助系統	ABS 防鎖定煞車系統	●	●	●	●	●	
	BAS 煞車輔助系統	●	●	●	●	●	
	EBD 電子煞車力道分配系統	●	●	●	●	●	
	BOS 煞車優先系統	●	●	●	●	●	
	ECB 電子式煞車控制系統	●	●	●	●	●	
智能駕駛防護系統	PKSB 防碰撞輔助系統	●	●	●	●	●	
	VSC 車輛穩定控制系統	●	●	●	●	●	
	TRC 循跡防滑控制系統	●	●	●	●	●	
	ACA 主動過彎輔助系統	●	●	●	●	●	
	HAC 上坡起步輔助系統	●	●	●	●	●	
	DAC 下坡緩降輔助系統	—	—	—	—	●	●
	DSC 檔位誤入動力限制系統	●	●	●	●	●	●
智能安全系統	EBS 緊急煞車警示系統	●	●	●	●	●	
	BSM 盲點偵測警示系統	●	●	●	●	●	
	RCTA 後方車側警示系統	●	●	●	●	●	
	TPMS 胎壓偵測警示系統	●	●	●	●	●	
	AVAS 車輛接近警示行人系統	●	●	●	●	●	
	SEA 安全離座警示系統	●	●	●	●	●	
	RVC 倒車影像輔助系統	●	●	●	●	●	
	PVM 環景影像輔助系統	—	● (附底盤透視)	● (附底盤透視)	● (附底盤透視)	● (附底盤透視)	● (附底盤透視)
	倒車輔助雷達	4具					
	停車輔助雷達	8具 (含倒車雷達)					
被動安全	雙前座 SRS 氣囊	●	●	●	●	●	
	雙前座椅側SRS氣囊	●	●	●	●	●	
	車側簾式SRS氣囊	●	●	●	●	●	
	駕駛座膝部SRS氣囊	●	●	●	●	●	
	ISO-FIX 兒童安全座椅固定裝置	●	●	●	●	●	
	GOA 高剛性安全車體	●	●	●	●	●	
	束力限制預縮式安全帶	雙前座 / 左右後座	雙前座 / 左右後座	雙前座 / 左右後座	雙前座 / 左右後座	雙前座 / 左右後座	雙前座 / 左右後座
	安全帶未繫警示	●	●	●	●	●	●
	全車三點式ELR安全帶	●	●	●	●	●	●
	雙前座WIL頸椎傷害緩和座椅	●	●	●	●	●	●