

圖片索引

依圖片搜尋

安全與防盜

請務必閱讀此內容

(主要章節：兒童安全座椅、防盜系統)

1

車輛狀態資訊及 指示燈

閱讀行車相關資訊

(主要章節：儀表、MID 多功能資訊顯示幕)

2

行車前

開啟及關閉車門及車窗、行車前調整

(主要章節：鑰匙、車門、座椅、電動窗)

3

行車時

行車時必要的操作及建議

(主要章節：啟動引擎、加油)

4

內部功能

使用內部功能

(主要章節：空調、儲藏功能)

5

保養與照料

照料您的愛車及保養程序

(主要章節：內裝及外觀、燈泡)

6

緊急狀況處理

如果發生故障及緊急情況要怎麼辦

(主要章節：電瓶沒電、輪胎沒氣)

7

車輛規格

車輛規格、個人化的功能

(主要章節：燃油、機油、胎壓)

8

索引

如果 ... 怎麼辦

重要參考資訊	5	3-2. 開啟、關閉和上鎖車門及行李廂	
使用本手冊	8	車門	83
如何搜尋	9	行李廂	85
圖片索引	10	Smart Entry 車門啟閉系統 & Push Start 引擎啟閉系統	89
1 安全及防盜		3-3. 調整座椅	
1-1. 安全使用		前座椅	97
行車前	20	後座椅	99
安全行駛	21	頭枕	100
安全帶	22	3-4. 調整方向盤及後視鏡	
SRS 氣囊	25	方向盤	102
廢氣注意事項	46	車內後視鏡	103
1-2. 兒童安全		車外後視鏡	104
兒童搭乘	47	3-5. 開啟、關閉車窗	
兒童安全座椅	47	電動窗	106
1-3. 防盜系統		4 行車時	
引擎晶片防盜系統	59	4-1. 行車前	
警報	60	駕駛車輛	110
2 車輛狀態資訊及指示燈		貨物及行李	117
2-1. 儀表板		拖曳尾車	118
警示燈及指示燈	64	4-2. 駕駛程序	
量表及儀表	68	引擎 (點火) 開關	119
MID 多功能資訊顯示幕	72	自排變速箱	123
3 行車前		手排變速箱	127
3-1. 鑰匙資訊		方向燈控制桿	129
鑰匙	80	駐車煞車	130
		ASC 引擎聲浪控制系統 ..	131

4-3. 操作燈光和雨刷

頭燈開關	132
HBA 智慧型遠光燈自動 切換系統	135
後霧燈.....	138
擋風玻璃雨刷和噴水器 ...	138

4-4. 加油

開啟油箱蓋	140
-------------	-----

4-5. EyeSight

EyeSight.....	143
PCB 預警式防護系統	151
ACC 全速域主動式車距 維持定速系統	160
傳統定速系統	176
PCTM 預防碰撞油門控制 系統	183
LDW 車道偏離警示系統 ..	188
LSW 車輛搖晃警示系統..	190
LVSA 前車駛離警示系統..	191
警報 / 通知聲響清單	193
EyeSight 故障與暫時停止	195

4-6. 使用其他行車系統

BSD/RCTA	198
RAB 倒車自動煞車系統..	205
倒車攝影機	214
傳統定速系統	218
多重駕駛模式切換開關 ...	221
HAC 上坡起步輔助系統..	222
廢氣濾除系統	224
行車輔助系統	225

4-7. 駕駛技巧

冬季行車要領	229
節能環保駕駛技巧.....	231

5 內部功能**5-1. 使用空調系統**

智慧型恆溫空調系統.....	234
座椅加熱器	239

5-2. 使用室內燈

內部燈光明細	240
--------------	-----

5-3. 使用儲藏功能

儲藏功能明細	242
行李廂功能	245

5-4. 使用其他內部功能

其他內部功能	246
--------------	-----

6 保養與照料**6-1. 保養與照料**

清潔與保護車輛外觀.....	250
清潔與保護車輛內裝.....	253
清潔與保護 Ultrasuede® 區域	255

6-2. 保養

保養須知.....	257
定期保養.....	259

6-3. 自行保養

自行保養注意事項.....	264
引擎蓋	265
放置地板式千斤頂.....	266
引擎室	268

輪胎	276
胎壓	281
輪圈	282
空調濾芯	284
智慧型鑰匙電池	285
檢查及更換保險絲	287
燈泡	289

7 緊急狀況處理

7-1. 基本資訊

緊急警示燈	294
如果車輛必須緊急停止 ...	294
如果車輛泡水或路面淹水 升高	295

7-2. 緊急狀況之處理程序

如果車輛需要拖吊	297
如果您認為情況有些異常	302
燃油泵浦切斷系統	302
如果警示燈亮起或蜂鳴器 響起	303
如果顯示警示訊息	311
如果輪胎洩氣 (配備緊急 補胎包車型)	312
如果引擎無法啟動	320
如果您遺失鑰匙	321
如果加油蓋無法開啟時 ...	322
如果智慧型鑰匙無法正常 作動	322
如果車輛電瓶沒電	324
如果車輛過熱	327
如果車輛受困	328

8 車輛規格

8-1. 規格

保養資料 (燃油、油位 等)	332
燃油資訊	339

8-2. 個人化

個人化功能	340
-------------	-----

索引

如果 ... 怎麼辦 (緊急狀況處理)	346
認證	349

重要參考資訊

車主使用手冊

本手冊適用全球所有車型及解說所有配備，包括選擇配備在內。因此，您可能會發現某些有說明的配備並未安裝在您的愛車上。

本手冊所列規格以付印時資料為準。然而因 Toyota 有不斷改進產品的政策，因此本公司將保留隨時變更的權利並將不定期於官網公布變更後資料而不另行通知。

由於規格的差異，圖示車輛的顏色及配備可能與您的愛車不同。

配件、零件及改裝您的 Toyota

目前市場上有許多非 Toyota 正廠的零件及配件。如果使用這些非正廠零件和配備，可能會影響車輛的安全，即使這些零件獲得國家正式的品質認證。對於這些非正廠的零件和配件，豐田汽車不接受對這些零配件的任何保證或免費服務，也不會提供更換或安裝這些零件的服務。

本車不應使用任何非正廠產品進行改裝。使用非正廠產品改裝可能會影響性能、安全或耐用性，甚至違反政府法令。此外，因改裝所造成的損壞或性能問題也將無法列入保固範圍。

網路攻擊風險

安裝電子設備和音響會增加透過安裝零件受到網絡攻擊的風險，可能會導致意外事故和個人資訊洩露。對於因安裝非正廠 Toyota 產品而引起的問題，Toyota 均不予以保證。

安裝雙向無線電系統

在車上安裝雙向無線電系統可能會影響下列電子系統：

- 多點式燃油噴射系統 / 序列式多點燃油噴射系統
- EyeSight 系統
- 定速系統
- ABS 防鎖死煞車系統
- VDIM 車輛動態整合管理系統
- SRS 氣囊系統
- 束力限制預縮式安全帶系統

請您於安裝雙向無線電系統前先與 Toyota 保養廠洽詢有關事宜或裝置時應特別注意的事項。

關於安裝雙向無線電系統頻率的波段、功率等級、天線位置和安裝需求等資訊，請向 Toyota 保養廠洽詢。

車輛資料記錄器

您的愛車配備有能夠記錄車輛特定操作狀況資料的精密電腦，這些資料如：

- 引擎轉速 / 電動馬達轉速 (驅動馬達轉速)
- 加速踏板狀態
- 煞車狀態
- 車速
- 行車輔助系統的作動狀態
- 攝影機影像

您的車配備有攝影機。請聯絡 Toyota 保養廠確認記錄用攝影機的位置。

所記錄的資料會隨車輛等級、選購配備和目的地而有所不同。

電腦不會記錄對話或聲音，僅在部份情況下記錄車外的影像。

● 資料使用

Toyota 以及與 Toyota 簽約的第三方可能會使用電腦記錄的這些資料來進行故障診斷、產品研發及品質改善。

除非以下情況，Toyota 以及與 Toyota 簽約的第三方不會把記錄的資料透漏給第三方：

- 車主同意或承租人同意 (車輛為租用車時)
- 警方、法院或政府機構的正式請求
- Toyota 在法律訴訟中使用
- 資訊研究目的，並非僅針對某特定車輛或車主

事件資料記錄器

本車配備事件資料記錄器 (EDR)。EDR 的主要目的為記錄在某些撞擊或近似撞擊時的情況 (例如：氣囊觸發或撞擊障礙物)，資料將協助了解車輛的系統運作。EDR 被設計以每 30 秒或更短的時間為循環週期來記錄車輛動態和安全系統的相關資料。然而，依據撞擊事故的嚴重性和類型，有可能不會記錄資料。

本車的 EDR 是設計用來記錄下列資料，如：

- 車上各項系統如何運作
- 駕駛者踩加速踏板和 / 或煞車踏板的程度
- 車輛行駛速度有多快

這些資料能夠協助更容易了解車輛撞擊和傷害發生的情形。

註：EDR 僅在車輛發生撞擊事故時才會記錄資料；在正常行駛過程中 EDR 不會記錄任何資料；此外也不會記錄個人資料 (例如：姓名、身分、年紀及撞擊位置)。但是，其他單位，如：執法機關在撞擊事故調查期間，能夠定期請求結合 EDR 資料和個人辨識資料的型式。

要讀取 EDR 的記錄資料，需要特殊的設備，且需要連接車輛或 EDR。除了車輛製造廠外，其他單位如執法機關等，也需要有特殊的設備，並且需連接到車上或 EDR 才能讀取資料。

● EDR 資料的揭露

Toyota 不會把記錄在 EDR 資料揭露給第三者，除非：

- 獲得車主同意或承租人同意 (車輛為租用車時)
- 警方、法院或政府機構的正式請求
- Toyota 在法律訴訟中使用
- 此外，如有必要 Toyota 可能：
 - 使用此資料來研究車輛安全性能
 - 在不揭露特定車輛資料或車主資料下，將此資料揭露給以研究為目的的第三單位。

車輛報廢注意事項

您車上的 SRS 氣囊及束力限制預縮式安全帶含有爆炸性化學品。車輛報廢時，若 SRS 輔助氣囊及束力限制預縮式安全帶沒有妥善處理，則可能引發如火災等意外。請務必於車輛報廢前，交由合格的服務廠或 Toyota 保養廠拆除 SRS 氣囊及束力限制預縮式安全帶。

「QR 碼」

「QR 碼」一詞是 DENSO WAVE INCORPORATED 在日本與其他國家的註冊商標。

警告

■ 行駛時一般注意事項

請勿在以下情況駕駛：絕不可在酒精和藥物影響下駕駛車輛，這樣會降低您操控車輛的能力。酒精和某些藥物會使反應遲緩、判斷能力減弱及協調能力降低，因而非常容易導致意外，造成死亡或嚴重傷害。

謹慎駕駛：開車時永遠要謹慎小心。請提防其他駕駛者或行人的失誤，以避免意外事故的發生。

專心駕駛：開車時請務必全神貫注。任何使駕駛者分心的事，如調整某項控制鍵、使用行動電話或閱讀等都會導致意外事故，造成您及車內乘客或其他人死亡或嚴重傷害。

■ 關於兒童安全的一般注意事項

絕不可在無人照顧的情況下將兒童留置於車內，且不可讓兒童持有或使用鑰匙。

兒童有可能會發動車輛或將車輛排入空檔，亦可能因玩弄車窗或其他機件而有受傷的危險。此外，車內悶熱或溫度極低也可能對兒童造成致命的危險。

使用本手冊



說明本手冊使用的符號。

本手冊中的符號

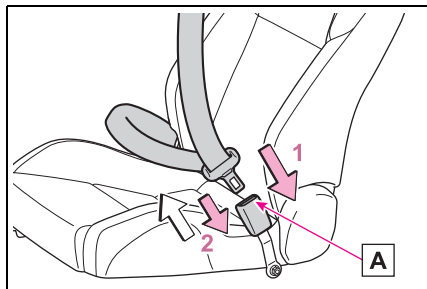

符號	說明
	警告： 如果忽略此警示時，可能會造成人員死亡或嚴重傷害。
	注意： 如果忽略此注意時，可能會造成車輛或配備損壞。
1 2 3...	指示操作或工作程序，請依步驟號碼順序執行。

圖示內的符號

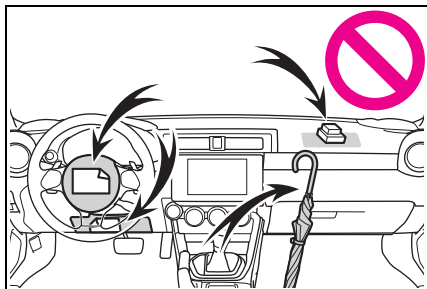

符號	說明
	指示該動作 (按下、轉動等) 用於操作開關和其他裝置。
	指示操作的結果 (如蓋子開啟)。



符號	說明
	指示說明的組件或位置。
	表示不可、不可做或不可讓此情況發生。

如何搜尋

■ 依安裝位置搜尋

- 圖片索引：→P.10

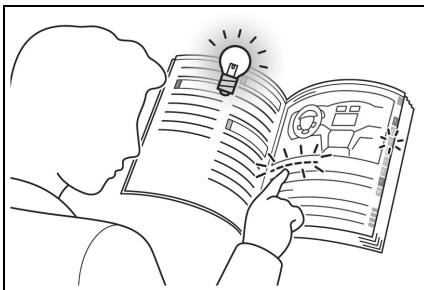

■ 依徵狀或聲音搜尋

- 如果 ... 怎麼辦 (緊急狀況處理) :
→P.346

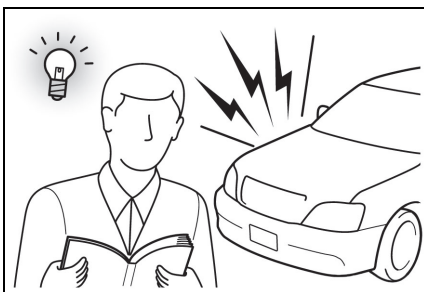

■ 藉由標題搜尋

- 目錄：→P.2

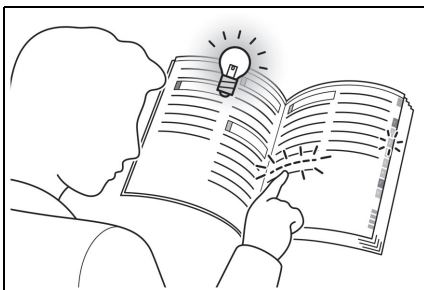

圖片索引

■ 外部

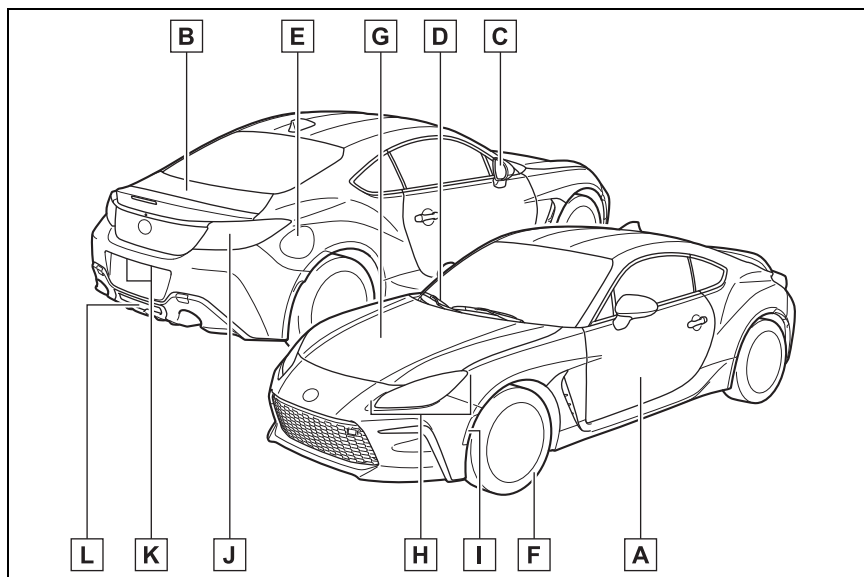

- | | | |
|----------|----------------------|--------------|
| A | 車門 | P.83 |
| | 上鎖 / 解鎖 | P.83 |
| | 開啟 / 關閉車窗 | P.106 |
| | 使用機械式鑰匙上鎖 / 解鎖 | P.322 |
| | 警示燈 | P.303 |
| B | 行李廂 | P.85 |
| | 從車內開啟 | P.87 |
| | 從車外開啟 | P.87 |
| | 警示燈 | P.303 |
| C | 車外後視鏡 | P.104 |
| | 調整後視鏡角度 | P.104 |
| | 收摺後視鏡 | P.105 |
| | 鏡面除霧* | P.236 |

D	前擋風玻璃雨刷	P.138
	冬季注意事項	P.229
E	加油口蓋	P.140
	加油方法	P.140
	燃油 / 油箱容量	P.333
F	輪胎	P.276
	輪胎尺寸 / 輪胎胎壓	P.338
	冬季輪胎 / 雪鏈	P.229
	檢查 / 調胎 / TPMS 胎壓偵測警示系統	P.276
	輪胎洩氣的處理	P.312
G	引擎蓋	P.265
	開啟	P.265
	引擎機油	P.333
	過熱的處理	P.327
	警示訊息	P.311

外部燈光的燈泡 (更換方法：P.286，瓦特數：P.336)

H	頭燈 / 前定位燈 / LED 日行燈* / 方向燈	P.129, 132
I	方向燈	P.129
J	煞車燈 / 尾燈 / 方向燈	P.129, 132
K	牌照燈	P.132
L	後霧燈*	P.138
	倒車燈	
	排檔桿排至 R 檔位	P.124、127

*: 若有此配備

■ 儀表板

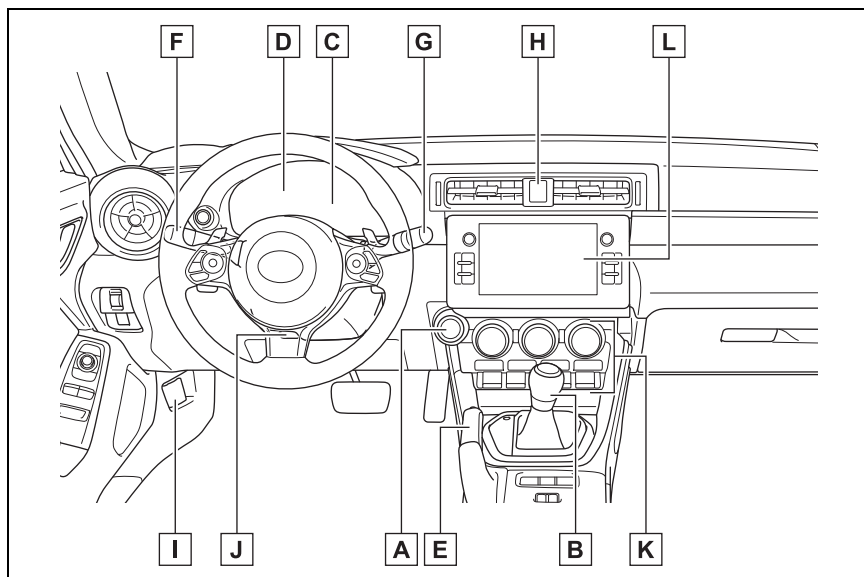

- | | | |
|----------|------------------------------|------------------|
| A | 引擎開關 | P.119 |
| | 啟動引擎 / 切換模式 | P.119 |
| | 引擎緊急熄火 | P.294 |
| | 如果引擎無法啟動 | P.320 |
| | 警示訊息 | P.311 |
| B | 排檔桿 | P.123,127 |
| | 切換檔位 | P.124,127 |
| | 拖吊注意事項 | P.297 |
| | 排檔桿無法移動時 ^{*1} | P.124 |
| C | MID 多功能資訊顯示幕 | P.72 |
| | 顯示幕 | P.72 |
| | 如果顯示警示訊息 | P.311 |

D	儀表	P.68
	讀取儀表 / 調整儀表板亮度	P.68
	警示燈 / 指示燈	P.64
	警示燈亮起時	P.303
E	駐車煞車	P.130
	使用 / 釋放	P.130
	冬季注意事項	P.229
	警示燈	P.303
F	頭燈開關	P.132
	方向燈控制桿	P.129
	頭燈 / 前定位燈 / 尾燈 / LED 日行燈 *2	P.132
	後霧燈 *2	P.138
G	前擋風玻璃雨刷及噴水器開關	P.138
	使用	P.138
	添加噴水器清洗液	P.274
	頭燈清洗器 *2	P.138
H	緊急警示燈開關	P.294
I	引擎蓋鎖釋放桿	P.265
J	傾斜及伸縮方向盤鎖釋放桿	P.102
	調整	P.102
K	空調系統	P.234
	使用	P.234
	後擋除霧器	P.236
L	音響系統 *3	

*1: 配備自排變速箱車型

*2: 若有此配備

*3: 請參閱「多媒體使用手冊」。

■ 開關

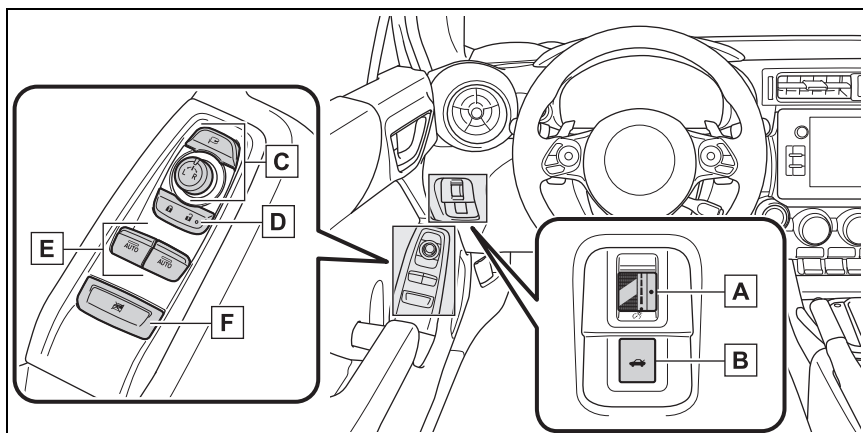

- A** 儀表板燈光控制旋鈕 P.71
- B** 行李廂開啟器開關 P.87
- C** 車外後視鏡開關 P.104
- D** 車門鎖開關 P.84
- E** 電動窗開關 P.106
- F** 車窗鎖定開關 P.107

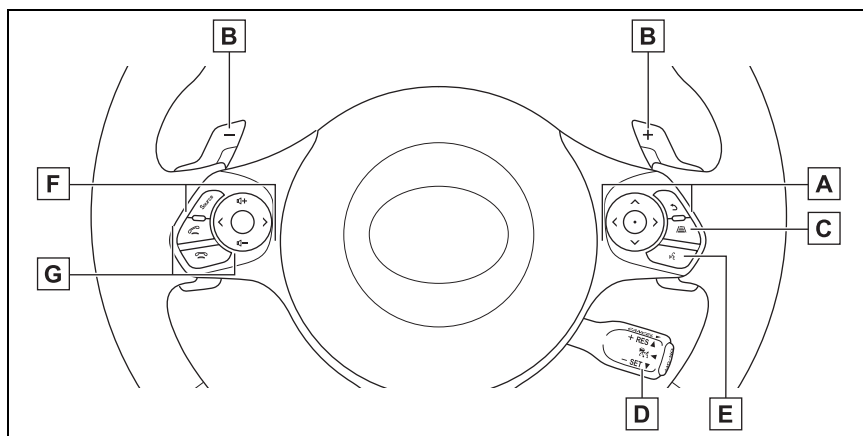

- A** 儀表控制開關 P.73
- B** 換檔快撥片 *1 P.125, 126
- C** ≡ (跟車距離設定) 開關 *1 P.150
- D** 定速系統開關
 - ACC 全速域主動式車距維持定速系統 *1 P.160
 - 傳統定速系統 *1 P.176, 218
- E** 語音控制鍵 *2
- F** 音響遙控開關 *2
- G** 電話開關 *2

*1: 若有此配備

*2: 請參閱「多媒體使用手冊」。

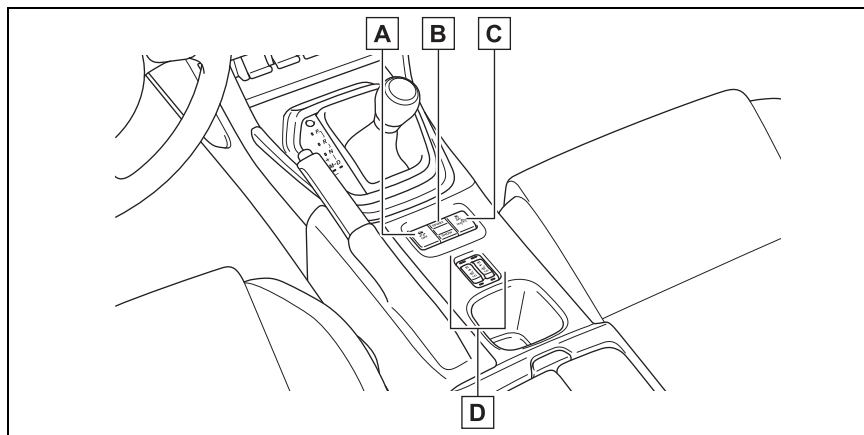

- | | | |
|----------|--------------------------|--------------|
| A | VSC OFF 開關 | P.225 |
| B | 多重駕駛模式切換開關* | P.221 |
| C | 賽道模式開關 | P.226 |
| D | 座椅加熱器開關* | P.239 |

*: 若有此配備

■ 車內

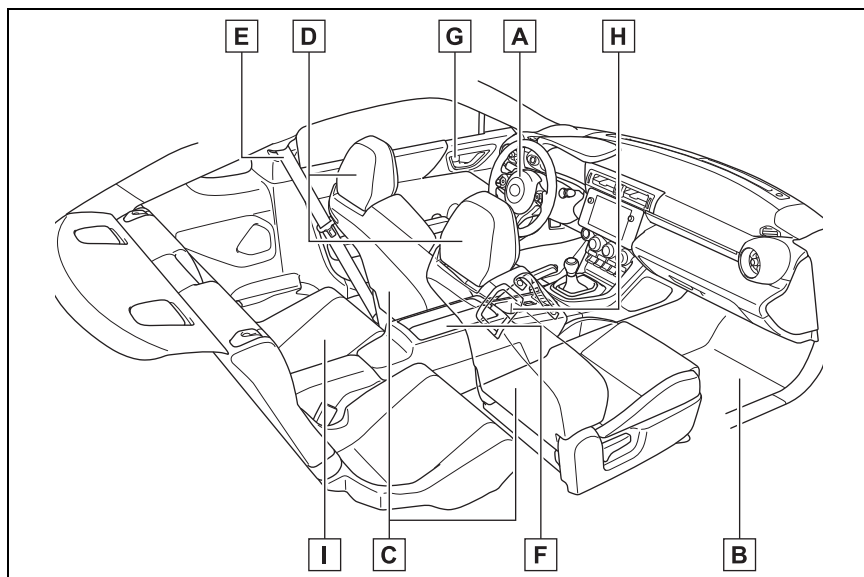

A	SRS 氣囊	P.25
B	腳踏墊	P.20
C	前座椅	P.97
D	頭枕	P.100
E	安全帶	P.22
F	中央置物盒 / 置杯架	P.243
G	車內門鎖按鈕	P.85
H	置杯架 *	P.244
I	後座椅	P.99

*: 若有此配備

■ 車頂

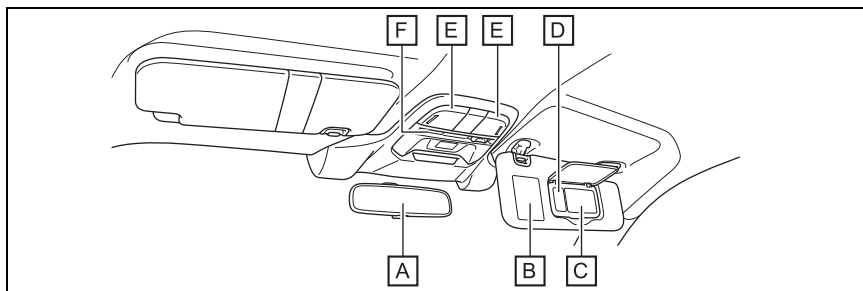

- A** 車內後視鏡 P.103
- B** 遮陽板 *1 P.247
- C** 化妝鏡 P.248
- D** 化妝燈 *2 P.248
- E** 室內燈 P.240
- F** 未配備

*1: 依規定前排座椅禁止乘載嬰兒、幼童及兒童。除了前乘客座椅之外，若此座位配備有可作動之前方 SRS 氣囊，則切勿使用後向式兒童保護裝置，其可能導致兒童死亡或嚴重傷害。(→P.48)



*2: 若有此配備

1-1. 安全使用

行車前 20

安全行駛 21

安全帶 22

SRS 氣囊 25

廢氣注意事項 46

1-2. 兒童安全

兒童搭乘 47

兒童安全座椅 47

1-3. 防盜系統

引擎晶片防盜系統 59

警報 60

行車前

行車前請遵守以下事項，確保行車安全。

腳踏墊

僅可使用相同車型與年份的專用腳踏墊，並將腳踏墊確實固定在地毯上。

- 1 插入固定鉤（扣）至腳踏墊的固定孔中。

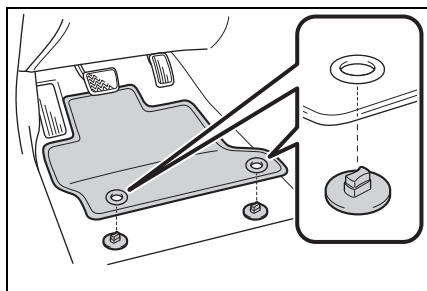

- 2 旋轉每個固定鉤（扣）的上方旋鈕來固定腳踏墊的位置。

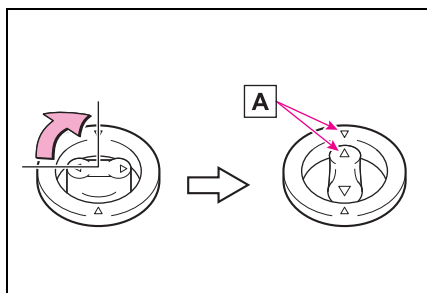

請務必對準 △ 記號 **A**。

固定鉤（扣）形狀可能與圖示的有所不同。

警告

請遵守下列注意事項。

否則，可能會導致駕駛座的腳踏墊滑動，而在行駛時會阻礙到踏板，造成非預期的加速或難以煞車，進而發生意外事故，導致死亡或嚴重傷害。

■ 安裝駕駛座的腳踏墊時

- 不可使用其他車型或不同年式的腳踏墊，即使是 Toyota 正廠腳踏墊也不可以。
- 僅可使用駕駛座專用的腳踏墊。
- 請務必使用提供的固定鉤（扣）確實安裝腳踏墊。
- 不可使用雙層以上的腳踏墊。
- 不可將腳踏墊上下顛倒放置。

■ 行車前

- 確認已使用所有固定鉤（扣）將腳踏墊固定在正確位置。尤其在清潔地板之後，應特別仔細檢查。

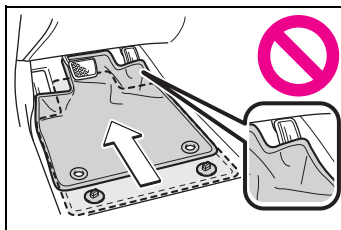

- 在引擎熄火且排檔桿在 P（自排變速箱）或 N（手排變速箱）時，請將每個踏板踩到底確定不會受到腳踏墊的干涉。

安全行駛

為了安全行駛，行車前請調整座椅及後視鏡至適當位置。

正確的駕駛姿勢

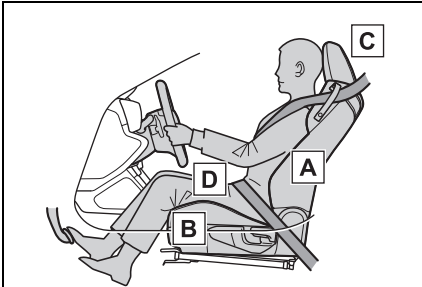

- A** 調整椅背角度使您坐直且不需往前傾即可轉動方向盤。
(→P.97)
- B** 調整座椅來讓您在手臂微彎握住方向盤時可以完全踩下踏板。(→P.97)
- C** 將頭枕鎖至定位，讓頭枕的中央與您耳朵的上緣齊平。
(→P.100)
- D** 正確地繫妥安全帶。(→P.22)

警告

安全行駛

請遵守下列注意事項。

否則，可能會造成嚴重的傷害或死亡。

- 不可在行駛時調整駕駛座椅的位置。
否則，可能會造成駕駛失控。

- 不可在駕駛者或乘客與椅背之間放置靠墊。
靠墊可能會妨礙正確的坐姿並降低安全帶及頭枕的防護效果。
- 不可在前座座椅下放置任何東西。
放在座椅底下的東西可能會卡住座椅滑軌並使座椅無法鎖定到定位，如此可能會造成意外且調整機構也可能損壞。
- 行駛於公路時，務必遵守道路速限。
- 當長途駕駛時，在您感到疲倦前應定時休息。
此外，若您在駕駛時感到疲倦或昏昏欲睡時，不可勉強繼續駕駛並應立即休息。

安全帶正確使用方法

行車前，請確保所有的乘客都已繫妥安全帶。(→P.22)

在兒童成長到可以正確繫妥車上的安全帶之前，請使用兒童適用的兒童安全座椅。(→P.47)

調整後視鏡

正確地調整車內及車外後視鏡，確保您可清楚地看見後方。

(→P.103, 104)

安全帶

行車前，請確保所有的乘客都已繫妥安全帶。

⚠ 警告

請遵守下列注意事項，以降低在緊急煞車、突然轉向或遭遇意外事件時受傷的風險。

否則，可能會造成死亡或嚴重傷害。

■ 繫妥安全帶

- 請確定所有乘客都已繫妥安全帶。
- 請隨時正確地繫妥安全帶。
- 每條安全帶只限一個人使用。不可一條安全帶同時多人使用，包括兒童在內。
- 依法規規定兒童必須乘坐於後座，並使用安全帶及 / 或適當的兒童安全座椅。
- 為使乘坐的位置正確，不可過度傾斜座椅。端正坐直並向後坐貼緊椅背，可使安全帶發揮最大功效。
- 不可將肩部安全帶穿過腋下。
- 隨時保持安全帶放低且服貼地橫跨臀部。
- 依照中華民國道路交通安全規則第八十九條之第五款規定：「駕駛人、前座及小型車後座乘客均應繫妥安全帶」。

■ 懷孕婦女

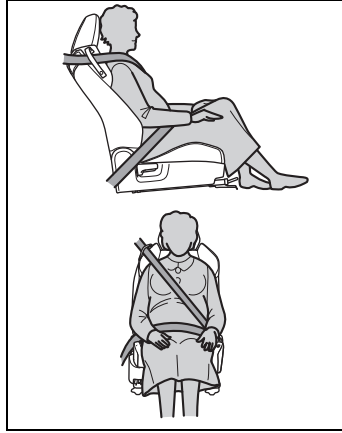

應詢問醫師的專業意見並以正確的方式繫妥安全帶。(→P.23)

孕婦如同其他乘客一樣要將腰部安全帶橫跨臀部且越低越好，拉伸肩部安全帶使其完全跨過肩膀，避免安全帶跨過突出的腹部。

如果未正確繫妥安全帶，突然煞車或發生碰撞時，不僅是孕婦本人，包括胎兒都可能死亡或受到嚴重傷害。

■ 病患

應詢問醫師的專業意見並以正確的方式繫妥安全帶。(→P.23)

■ 車內有兒童時

→P.56

■ 安全帶損壞或磨損

- 不可讓安全帶、帶扣或接片被車門夾住而造成損壞。

警告

- 定期檢查安全帶系統。檢查是否有割傷、磨損及零件鬆脫。損壞的安全帶在未更換前不可使用。損壞的安全帶將無法保護乘客免於死亡或嚴重傷害。
- 確定安全帶及接片已鎖定，且安全帶未扭曲。
如果安全帶無法正常作動，請立即聯絡 Toyota 保養廠。
- 如果遭遇嚴重的意外事故，即使沒有明顯損壞也應更換包括安全帶在內的座椅總成。
- 不可試圖自行安裝、拆除、改裝、拆解或棄置安全帶，請由 Toyota 保養廠進行所有必要的維修。處理不當可能會導致不正確的作動。

安全帶正確使用方法

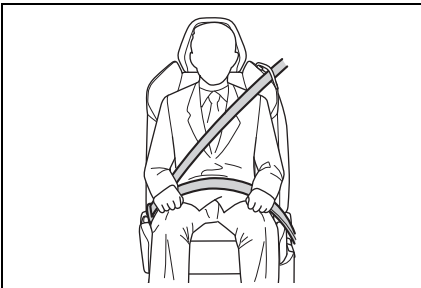

- 將肩部安全帶拉出並完全跨過肩膀，但不可與頸部接觸或滑落肩膀。
- 腰部安全帶的位置應盡量放低跨過臀部。
- 調整椅背位置。端正坐直並盡量坐滿整張座椅。

- 不可扭曲安全帶。

兒童安全帶的使用

車內配備的安全帶主要是為成人的體型所設計。

- 在兒童成長到可以正確繫用車上的安全帶之前，請使用兒童適用的兒童安全座椅。(→P.47)
- 當兒童成長到可以正確繫用車內安全帶時，請依說明使用安全帶。(→P.22)

安全帶的規定

如果您居住的國家有安全帶的規定，請洽詢 Toyota 保養廠有關安全帶更換或安裝的相關規定。

繫上及解開安全帶

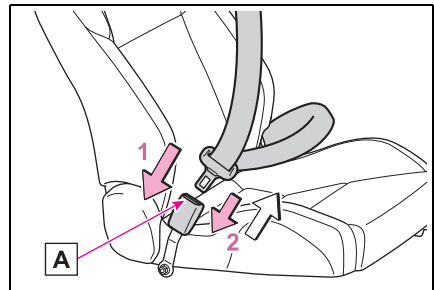

- 1 要繫上安全帶，請將接片推入帶扣內，直到聽到卡嗒聲。
- 2 要解除安全帶，請按下安全帶釋放按鈕 **A**。

緊急鎖定收縮器 (ELR)

緊急煞車或遭遇撞擊時，回縮器會鎖住安全帶。若您突然向前傾安全帶也可能會鎖住。安全帶鎖住時，用力拉動安全帶並鬆開，然後緩慢拉動即可

拉伸安全帶。

安全帶導引帶

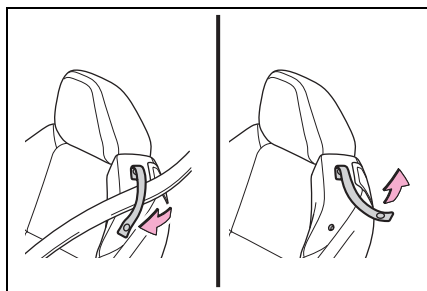

繫上前座椅安全帶時，請確認安全帶有通過安全帶導扣。將安全帶通過導扣能讓安全帶輕易地延伸。

當您進入或離開後座椅時，請將安全帶從安全帶導扣釋放。

警告

■ 使用安全帶導扣時

- 務必確認安全帶沒有扭曲，並能順暢地通過導扣。
- 無論有無使用導扣，務必確實固定安全帶導扣鈕。
- 不可將導扣懸掛或用力拉動。

束力限制預縮式安全帶 (前座椅)

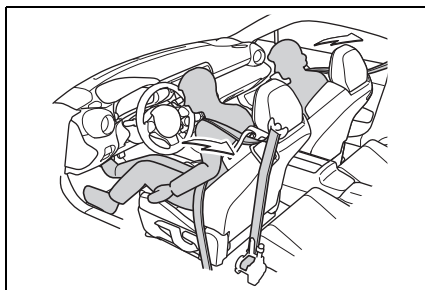

當車輛遭受到某些正面的嚴重撞擊時，束力限制預縮式安全帶會快速束緊安全帶以拉住乘客。

當車輛遭受到某些側面的嚴重撞擊時，前座預縮式束力限制安全帶也會作動。

當車輛遭受到輕微正面撞擊、側面撞擊及後方撞擊或車輛翻滾時，束力限制預縮式安全帶不會作動。

■ 束力限制預縮式安全帶作動後，請立即更換安全帶

若車輛遭受多次撞擊，束力限制預縮式安全帶僅能在第一次撞擊時作用，而無法在第二次或後續的撞擊時繼續作動。

警告

■ 束力限制預縮式安全帶

若束力限制預縮式安全帶作動過，SRS 警示燈會亮起。此時，不可重複使用安全帶，必須至 Toyota 保養廠更換。

SRS 氣囊

使用了輔助防護系統 (SRS) 名稱，因為氣囊系統會對車輛安全帶提供輔助。此車輛配備了由七具氣囊所組成的輔助防護系統。配置如下。

- 駕駛座與前乘客座前氣囊
- 駕駛座與前乘客座側氣囊
- 車側簾式氣囊 (用於駕駛、前乘客與後座乘客)
- 駕駛座膝部氣囊

這些 SRS 氣囊的作用僅是對安全帶提供的主要保護給予輔助。

此系統也能控制束力限制預縮式安全帶。關於束力限制預縮式安全帶的操作說明與注意事項，請參閱 P.24。

組件

■ SRS 氣囊的位置

SRS 氣囊裝設於以下位置。

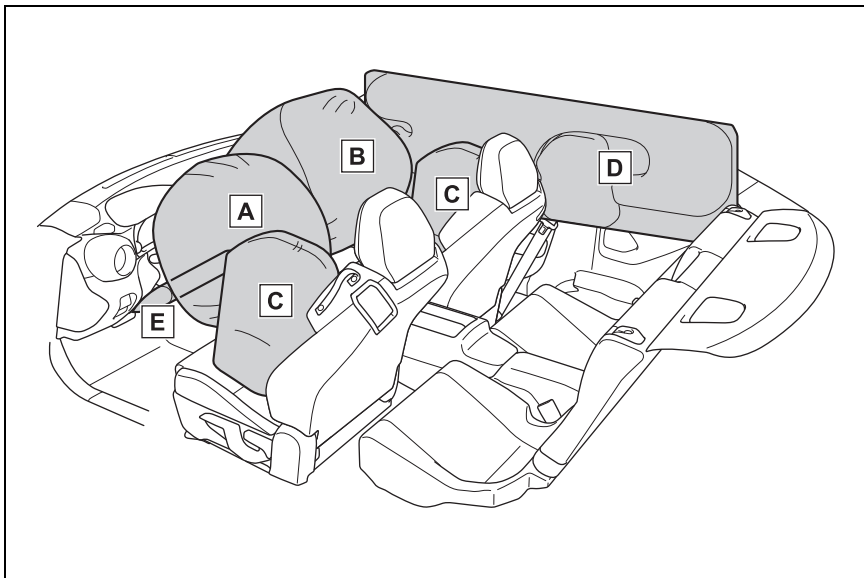

A 駕駛座 SRS 前氣囊：在方向盤中央部位

「SRS AIRBAG」記號位於氣囊護墊上。

B 前乘客座 SRS 前氣囊：靠近儀表板右側上方

「SRS AIRBAG」記號位於儀表板右上角。

C SRS 車側氣囊：在各個前座椅背的車門側

「SRS AIRBAG」記號位於各個前座椅墊的車門側上。

D SRS 車側簾式氣囊：在車頂側（前車柱和後座上方位位置之間）

「SRS AIRBAG」記號位於各個中柱的頂部。

E SRS 膝部氣囊：方向機柱下方

「SRS AIRBAG」記號位於氣囊蓋板上。

■ SRS 氣囊系統組件

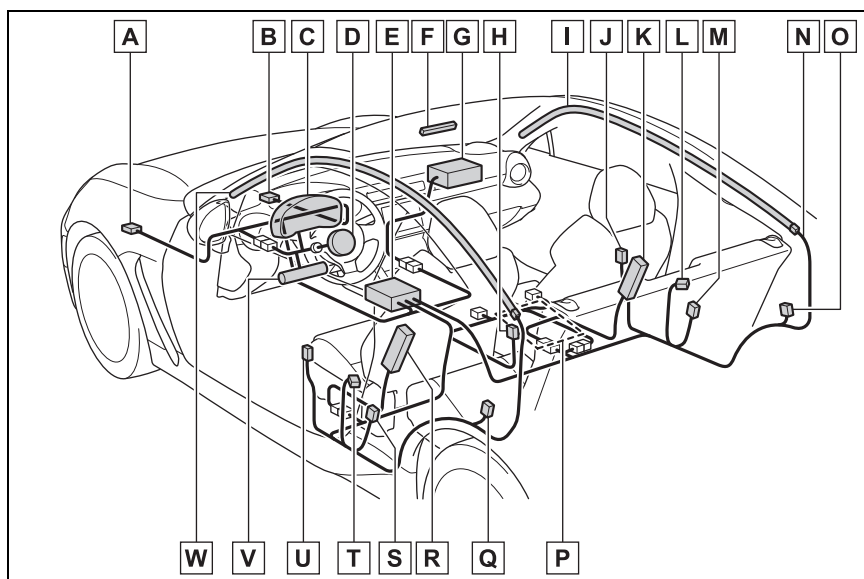

A 前撞擊感知器（左側）

B 前撞擊感知器（右側）

C SRS 警示燈

D 前氣囊模組（駕駛側）

E 氣囊控制模組（包括撞擊感知器）

F 前乘客座前氣囊 ON 與 OFF 指示燈（若有此配備）

G 前氣囊模組（前乘客側）

- H** 安全帶扣開關 (前乘客側) (若有此配備)
- I** 車側簾式氣囊模組 (右側)
- J** 側撞擊感知器 (右側車門)
- K** 側氣囊模組 (前乘客側)
- L** 束力限制預縮式安全帶與主動式束力限制器 (若有此配備) (前乘客側)
- M** 側撞擊感知器 (右側中柱)
- N** 氣囊線路
- O** 側撞擊感知器 (右後輪弧)
- P** 前乘客座乘客偵測系統感知器 (若有此配備)
- Q** 側撞擊感知器 (左後輪弧)
- R** 側氣囊模組 (駕駛側)
- S** 側撞擊感知器 (左側中柱)
- T** 束力限制預縮式安全帶 (駕駛側)
- U** 側撞擊感知器 (左側車門)
- V** 膝部氣囊模組 (駕駛側)
- W** 車側簾式氣囊模組 (左側)

■ 若 SRS 氣囊觸發

若 SRS 氣囊觸發，就會切斷燃油供應，以降低因漏油造成起火的風險。有關重新啟動引擎的詳細資訊，請參閱 P.302。

■ SRS 氣囊系統維修

發生以下情況時，建議盡快聯絡 Toyota 保養廠。

- 在雙前座 SRS 氣囊未觸發的意外事故中，車頭部位有受到影響。
- 方向盤飾蓋、前乘客座前氣囊上的護蓋或車頂任何一側 (前車柱到後

座上方位置之間) 有刮痕、破裂或其他類型的損壞。

- 在 SRS 車側氣囊和 SRS 車側簾式氣囊未觸發的意外事故中，中柱、後輪弧或後副車架、或者靠近這些部件的區域已受到影響。
- 任何一張前座椅背的織布或真皮受到切割、磨損或其他情況的損壞。
- 車尾部位在意外事故中受到影響。

■ 出售愛車時

出售愛車時，強烈要求您告知買家車輛配備 SRS 氣囊。此外，也告知買家本車主手冊中適用的章節。

警告

關於 SRS 氣囊系統的一般注意事項

- 為了能在意外事故中獲得最佳保護，駕駛與所有乘客上車時都必須繫上安全帶。SRS 氣囊的作用僅是對安全帶提供的主要保護給予輔助。這些氣囊並不能免除繫上安全帶的必要性。與安全帶的搭配作用之下，能在嚴重意外事故時提供最佳的綜合保護。

即使車輛配備 SRS 氣囊，若未繫上安全帶仍會提高撞擊時受重傷或死亡的可能性。

關於安全帶系統的說明與注意事項，請參閱 P.22。

- SRS 車側氣囊和 SRS 車側簾式氣囊的作用僅是對安全帶提供的主要保護給予輔助。這些氣囊並不能免除繫上安全帶的必要性。繫上安全帶協助避免乘客未以正確挺直坐姿乘坐時可能造成的受傷情形，也相當重要。

- SRS 氣囊會以相當快的速度與相當大的力道觸發。SRS 氣囊觸發時，未正確乘坐的乘客可能會受到非常嚴重的傷害。因為 SRS 氣囊需要足夠的觸發空間，所以駕駛人應隨時坐挺並平貼椅背以遠離方向盤，同時依然能夠完全操控車輛，而乘客也應盡可能向後移動座椅並坐挺且平貼椅背。

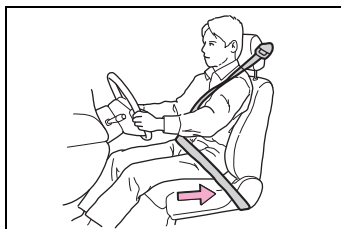

- 請勿太過靠近或緊貼任何一側的車門乘坐。SRS 車側氣囊裝設於兩張前座椅背靠近車門的位置，並且會在側面碰撞事故時藉由迅速觸發（比眨眼還快）來提供保護。但是，若頭部或身體其他部位太過接近 SRS 車側氣囊，則 SRS 車側氣囊觸發的力道可能會造成受傷。



⚠ 警告

- 請勿太過靠近或緊貼任何一側的車門、車窗或車柱乘坐。此外，請勿將頭部、手臂或手伸出車窗。車廂兩側的車側簾式氣囊裝設於車頂側（前車柱和後座上方位置之間），會在側面碰撞或偏位正面撞擊事故時藉由迅速觸發（比眨眼還快）來提供保護。
- 請勿太過靠近或緊貼 SRS 氣囊乘坐。因為 SRS 氣囊會以比眨眼還快的高速以及相當大的力道觸發，以便在高速碰撞時提供保護，所以氣囊的力道可能會讓太過接近 SRS 氣囊的乘客受傷。另外也很重要，繫上安全帶有助於避免 SRS 氣囊碰觸到未處於正確坐姿乘客時可能造成的受傷，例如事故前煞車期間被向前拋擲的乘客。即便採用正確坐姿，乘客仍會因 SRS 氣囊觸發力道而有臉部或手臂受到輕傷，例如擦傷和瘀傷的可能性。
- 請勿將手臂倚靠任何一側的車門或車門內飾板上。在 SRS 車側氣囊觸發時可能會受傷。



- 不要在 SRS 氣囊護蓋上或靠近護蓋的位置，或者在您與 SRS 氣囊之間擺放任何物品。若 SRS 氣囊觸發，這些物品可能會干涉氣囊的正常作動且可能會在車內被推動而造成受傷。
- 若 SRS 氣囊觸發
 - SRS 氣囊觸發時，會釋放一些煙霧。此煙霧可能會讓有哮喘病史或其他呼吸問題的乘客感到呼吸困難。若您或乘客在 SRS 氣囊觸發之後感到呼吸困難，請立即呼吸新鮮空氣。
 - 觸發的 SRS 氣囊會釋放熱氣。若乘客直接與熱氣接觸，可能會被燙傷。
- 關於 SRS 氣囊系統在配件與任何物品方面的一般注意事項
 - 不要在方向盤飾蓋、方向機柱蓋或儀表板上擺放任何物品（包括繫繩或電線）。
 - 這些物品可能會與方向盤纏住，阻礙雙前座 SRS 氣囊等的正常作動。

警告

- 若雙前座 SRS 氣囊觸發，這些物品可能會在車內被推動而造成受傷。

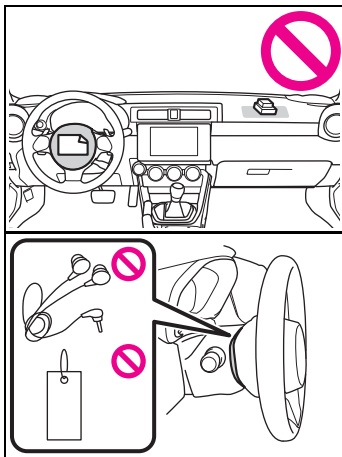

- 請勿將任何物品擺放到駕駛側的儀表板下方。若 SRS 膝部氣囊觸發，這些物品可能會干涉到氣囊的正確作動並在車內被推動而造成受傷。
- 不要在擋風玻璃上貼附配件，或在車內後視鏡上加裝廣角後視鏡。若 SRS 氣囊觸發，這些物品可能會變成拋擲物，導致車內乘客受重傷。

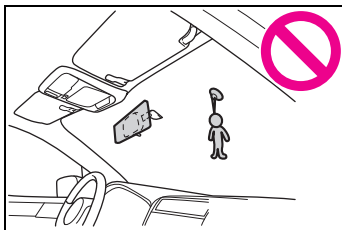

- 請勿在車門飾板或任何一個 SRS 車側氣囊的附近黏貼配件，也不要 SRS 車側氣囊附近擺放物品。SRS 車側氣囊觸發時，這些物品可能會非常危險地被推向車輛乘客並造成受傷。

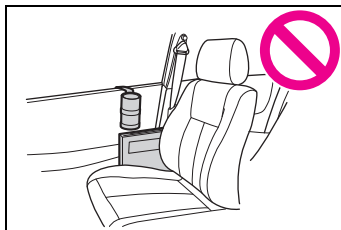

- 請勿將免持麥克風或任何其他配件黏貼到前車柱、中柱、後車柱、擋風玻璃、側車窗或接近觸發狀態 SRS 車側簾式氣囊的任何車內表面。在這些位置的免持麥克風或其他配件可能會在車內被車側簾式氣囊的極大力道推動，或可能阻礙車側簾式氣囊的正確觸發動作。任何一種情況下都可能造成受傷結果。
- 切勿在靠近側車窗的位置懸掛或擺放衣架，或者其他堅硬或尖銳的物品。若 SRS 車側簾式氣囊觸發時存在這類物品，這類物品可能會朝乘客室的方向被拋擲並造成重傷。這些物品也可能阻礙 SRS 車側簾式氣囊的正確作動。

警告

- 請勿在任何一張前座椅背擺放任何類型的護套或衣物或者其他物品，也不要在前座椅表面或靠近 SRS 車側氣囊的位置黏貼標籤或貼紙。這些物品可能會阻礙 SRS 車側氣囊的正確作動，降低前座乘客能獲得的保護力。
- 除非是專門設計可對應 SRS 氣囊使用的 Toyota 正廠椅套，否則請勿安裝椅套。即使是使用 Toyota 正廠椅套，若沒有正確安裝椅套，SRS 車側氣囊系統仍無法正常作用。

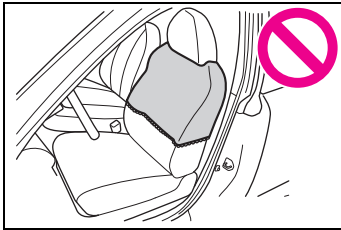
**關於 SRS 氣囊系統與兒童的一般注意事項**

- 請讓兒童坐在後座，確保使用適合兒童年齡、身高和體重的兒童安全座椅裝置或安全帶正確防護。SRS 氣囊會以相當快的速度與相當大的力道觸發，且可能會讓兒童受傷甚至死亡，尤其是兒童未受防護或者沒有正確防護時。因為相較於成人，兒童體重較輕且較瘦弱，所以因氣囊觸發而受傷的風險就更大。請時時刻刻將所有類型的兒童安全座椅系統裝置（包括面朝前方的兒童座椅）裝妥於後座椅。依據意外事故統計，在後座受正確防護的兒童要比在前座更為安全。關於兒童安全座椅的說明和注意事項，請參閱 P.47。

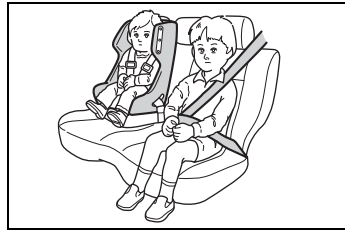

警告

- 切勿將兒童座椅安裝到前座。這樣做會讓兒童因頭部過於靠近 SRS 氣囊而有受重傷或死亡的風險。

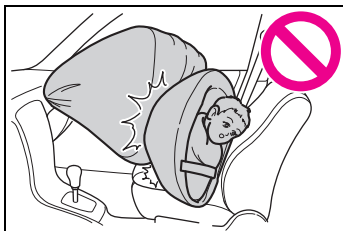

- 絕不能讓兒童站立或跪坐在前乘客座椅上。SRS 氣囊會以相當大的力道觸發，且可能會造成兒童受傷甚至死亡。

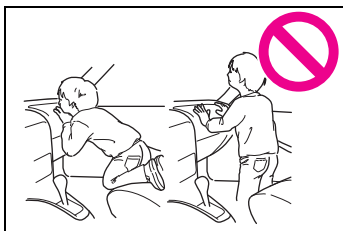

- 絕不能讓兒童坐在您大腿上或以手臂環抱乘坐。SRS 氣囊會以相當大的力道觸發，且可能會造成兒童受傷甚至死亡。

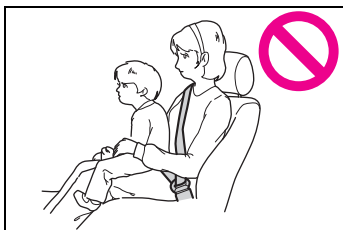

- 絕不能讓兒童有以下的行為。

- 面朝側車窗跪坐在任何一張乘客座椅
- 以手臂抱住前座椅背
- 將頭部、手臂或其他身體部位伸出車窗



發生意外事故時，若兒童頭部、手臂或其他身體部位太靠近 SRS 車側氣囊及 / 或 SRS 車側簾式氣囊，則 SRS 車側氣囊及 / 或 SRS 車側簾式氣囊觸發的力道就可能讓兒童受重傷。

- 因為您的愛車也配備前乘客座 SRS 前氣囊，年齡 12 歲以下或身高 150 公分或以下的兒童應坐在後座並時時刻刻做好正確防護。

警告

■ SRS 氣囊系統維修

SRS 氣囊沒有可由使用者維修的零件。請勿在與 SRS 氣囊系統相關的任何線路上使用電子測試設備。針對 SRS 氣囊的必要維修，建議洽詢最近的 Toyota 保養廠。改裝或拆開系統線路可能會導致 SRS 氣囊意外觸發或讓系統無法作用，進而發生重傷情形。

■ 防止車輛改裝的注意事項

為避免可能導致重傷的系統意外作動或者使系統無法作用的情形，絕不能對 SRS 氣囊系統的任何組件或線路進行改裝。

其中包括以下的改裝。

- 安裝訂做的方向盤
- 在儀表板安裝其他裝飾物品
- 安裝訂做的座椅
- 更換座椅織布或真皮
- 在前座椅上安裝額外的織布或真皮
- 將免持麥克風或任何其他配件黏貼到前車柱、中柱、後車柱、擋風玻璃、側車窗、輔助握把或接近觸發狀態 SRS 車側簾式氣囊的任何車內表面。
- 不建議在 SRS 氣囊系統組件及 / 或線路上或附近位置安裝額外的電氣 / 電子設備，例如雙向行動無線電。這樣可能會干涉 SRS 氣囊系統的正常作動。
- 為了更換揚聲器或隔音而對前車門飾板外部或內部進行改裝。

- 負責偵測撞擊壓力的撞擊感知器位於車門內。
- 請勿執行以下任何一項改裝。這類改裝可能會干涉到 SRS 氣囊系統的正常作動。
- 在車頭安裝 Toyota 正廠配件或品質符合 Toyota 正廠配件的零件以外之任何配備（護桿、防撞槓、絞盤、雪鏟、下護板等）。
- 對懸吊系統或車頭結構的改裝。
- 安裝與貼在駕駛側車門柱之車輛標示牌上所規定或此車主手冊針對個別車型所指定尺寸和結構不同的輪胎。
- 將非 Toyota 正廠配件的任何配備（車側踏板或車側門檻護條等）安裝到側車身。

若想要為車輛安裝任何配件，建議務必洽詢 Toyota 保養廠。

注意

■ SRS 氣囊系統維修

- 棄置氣囊模組或報廢因碰撞而受損的整部車輛時，建議洽詢 Toyota 保養廠。
- 若需要對下方清單中指示的區域進行保養或維修，建議將作業交由授權的 Toyota 保養廠來執行。SRS 氣囊控制模組、撞擊感知器和氣囊模組裝設於以下區域。
- 儀表板的中央下方
- 車輛前方的左、右兩側
- 方向盤與方向機柱以及附近區域

⚠ 注意

- 方向機柱底部以及附近區域
- 前乘客側的儀表板頂部和附近區域
- 各個前座椅和附近區域
- 各側中柱的內部
- 各個車門內部
- 在各個車頂側（前車柱和後座上方位之間）
- 各側的後座椅墊和後輪弧之間

SRS 氣囊系統觸發時，建議將系統交由授權的 Toyota 保養廠以 Toyota 正廠零件進行更換。

SRS 氣囊

若要知道 SRS 氣囊的位置，請參閱 P.25。

在中度到嚴重的正面撞擊，以下組件會觸發。

- 駕駛座 SRS 前氣囊
- 前乘客座 SRS 前氣囊
- SRS 車側簾式氣囊*
- 駕駛座 SRS 膝部氣囊

*：發生嚴重程度足以讓前氣囊觸發的前方偏位撞擊時。

這些組件能藉由減緩對乘客頭部、胸部及膝蓋的衝擊力來給予安全帶輔助。

在中度到嚴重的側面碰撞，車輛受衝擊側的 SRS 車側氣囊會在乘客與車門飾板之間觸發，藉由減緩對乘客胸部和腰部的衝擊力

來給予安全帶輔助。SRS 車側氣囊僅針對前座乘客作動。

在中度到嚴重的側面碰撞，車輛受衝擊側的 SRS 車側簾式氣囊會在乘客與側車窗之間觸發，藉由減緩對乘客頭部的衝擊力來給予安全帶輔助。

■ 乘客偵測系統 (若有此配備)

乘客偵測系統感知器安裝於座椅和座椅導軌之間，會監測前座乘客的體型與坐姿。乘客偵測系統會依據前座乘客的體型和坐姿判定前乘客座 SRS 前氣囊是否應觸發。

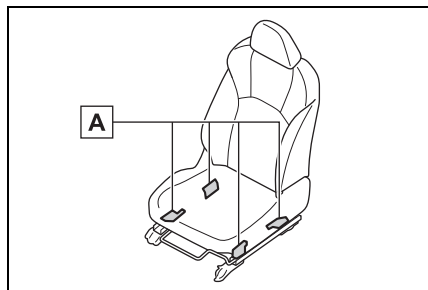

A 乘客偵測感知器

即使駕駛座 SRS 前氣囊觸發，乘客偵測系統也可能不會讓前乘客座 SRS 前氣囊觸發。此為正常現象。

■ 乘客座前氣囊 ON 與 OFF 指示燈 (若有此配備)

請參閱 P.65。

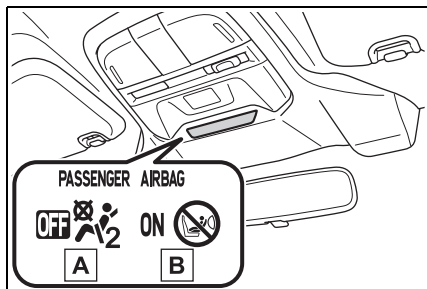

A 前乘客座前氣囊 OFF 指示燈

B 前乘客座前氣囊 ON 指示燈

■ 作動

▶ 駕駛側

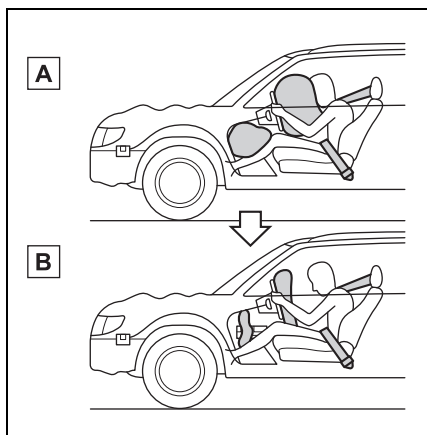

A SRS 氣囊在發生碰撞時立即觸發。

B 觸發之後，SRS 氣囊會立即開始洩氣，才不會擋住駕駛人的視線。

▶ 乘客側

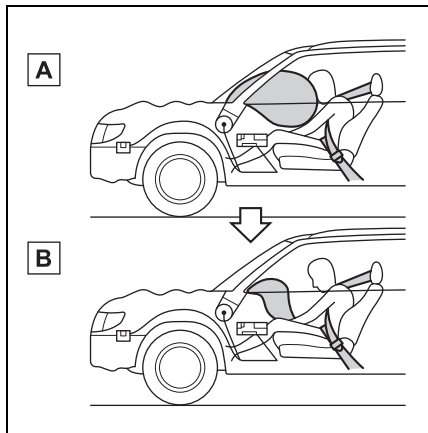

A SRS 氣囊在發生碰撞時立即觸發。

B 觸發之後，SRS 氣囊會立即開始洩氣，才不會擋住駕駛人的視線。

正面碰撞期間，若位於車頭左、右兩側的前方副感知器以及氣囊控制模組內的撞擊感知器偵測到一定程度的預設力道時，控制模組就會傳送訊號到前氣囊模組，指示將雙前座 SRS 氣囊觸發。接著，兩個氣囊模組就會產生氣體，能立即讓駕駛座和前乘客座 SRS 前氣囊觸發。SRS 膝部氣囊也會與雙前座 SRS 氣囊一起觸發。

觸發之後，SRS 氣囊會立刻開始洩氣以免阻擋駕駛人的視線，且不會阻礙駕駛人保持車輛控制的能力。從偵測撞擊力到觸發之後 SRS 氣囊洩氣所需的時間比眨眼的時間還要短。

若車輛配備前乘客座的乘客偵測系統，SRS 系統會偵測是否有乘客坐在前乘客座上。若座椅無乘客乘坐，系統就不會將前乘客座 SRS 氣囊觸發。

雙前座 SRS 氣囊 (以及膝部氣囊) 的設計目的是在發生中度到嚴重正面撞擊的意外事故中觸發。其並非設計在大部分較輕微的正面衝擊力之下觸發，因為安全帶就能給予必要的保護作用。此外，也不是設計在大部分側面或後方或者大部分翻車意外事故中觸發，因為雙前座 SRS 氣囊的觸發在這類情況下無法協助乘客。

SRS 氣囊的設計為一次性使用。

SRS 氣囊的觸發視乘客室在碰撞期間承受的力道強度而定。各種碰撞類型的力道強度彼此不同，且與車輛本身受到的可見損壞沒有關係。

■ 意外事故類型範例

- 雙前座 SRS 氣囊最可能會在何時觸發？

以 20 至 30 km/h 或以上的車速正面碰撞到厚實混凝土牆，會作動雙前座 SRS 氣囊。車輛所受正面碰撞的方式及強度類似上方所述的碰撞時，雙前座 SRS 氣囊也會作動。

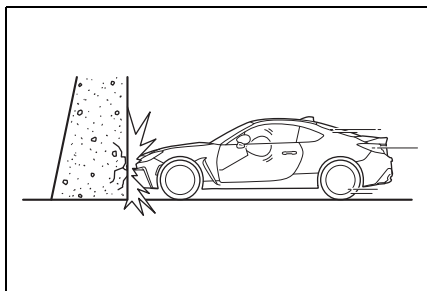

- 雙前座 SRS 氣囊會在其他哪些時機觸發？

車輛底盤受到來自路面的堅硬衝擊 (例如車輛衝入深溝、受嚴重衝擊或與道路上的障礙物如路緣石用力碰撞) 時，雙前座 SRS 氣囊就可能會作動。

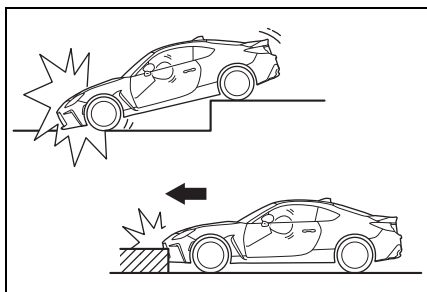

- 雙前座 SRS 氣囊何時不太可能觸發？

有許多類型的碰撞不一定會使雙前座 SRS 氣囊觸發。在類似這些舉例說明的意外事故中，視承受的意外事故力道強度而定，雙前座 SRS 氣囊可能不會觸發。

- 車輛撞到像是電線桿或號誌桿的物體。

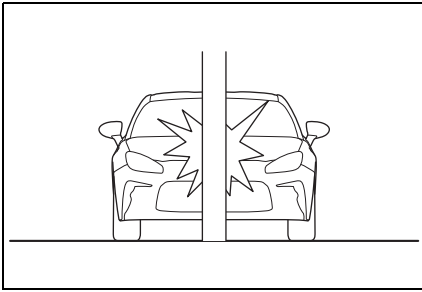

- 車輛滑到卡車貨斗下方。

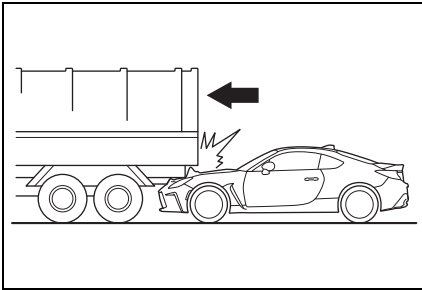

- 車輛受到傾斜的偏位正面撞擊。

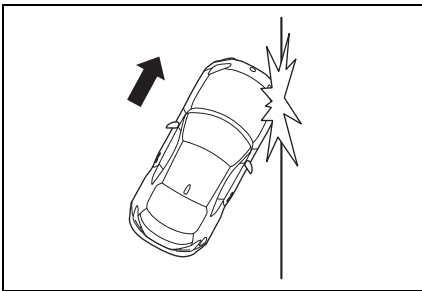

- 車輛受到偏移的正面碰撞。

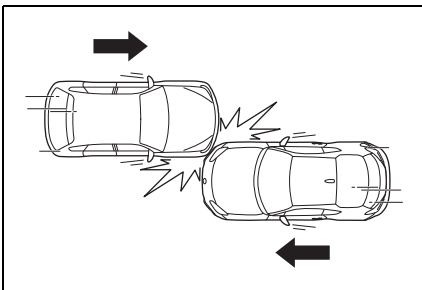

- 車輛撞擊到能移動或變形的物體，例如停妥的車輛。

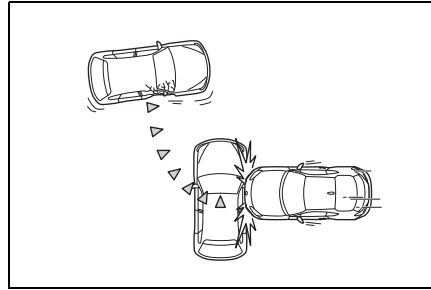

- 雙前座 SRS 氣囊何時不會觸發？
駕駛座和前座乘客座 SRS 前氣囊並非設計會在大部分的以下情況時觸發。

- 若車輛從側面或從後方受到撞擊

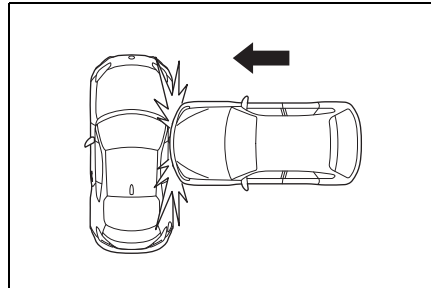

- 若車輛翻覆至其側面或車頂

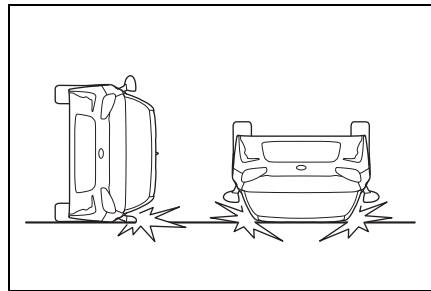

- 若車輛發生低速的正面碰撞

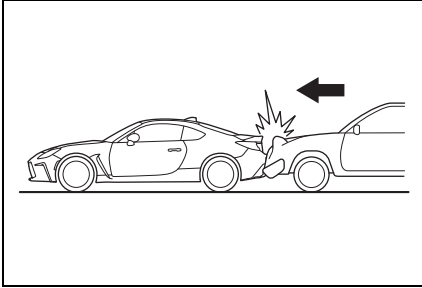

在車輛不只受到一次衝擊的意外事故中，雙前座 SRS 氣囊只會在第一次衝擊時觸發。

範例：發生第一次與另一部車碰撞，接連立刻碰撞到混凝土牆的雙重碰撞情形時，一旦雙前座 SRS 氣囊在第一次衝擊時作動，第二次衝擊就不會作動。

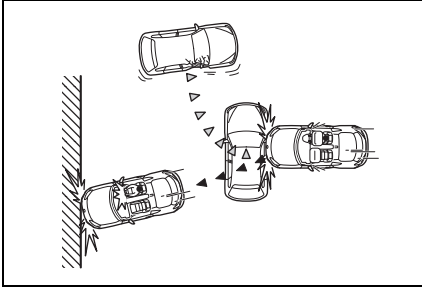

■ 前乘客座 SRS 前氣囊 (配備乘客偵測系統車型)

前乘客座 SRS 側氣囊和 SRS 車側簾式氣囊並非由雙前座 SRS 氣囊系統來控制。

■ 前乘客座 SRS 前氣囊未作動的條件 (配備乘客偵測系統車型)

前乘客座符合以下任一條件時，前乘客座 SRS 前氣囊就不會作動：

- 座椅無人乘坐。
- 座椅配備合適的兒童安全座椅且有幼兒在座椅中受到防護。(請參閱下方警告內容。)
- 引擎開關切換至 ON 之後，就會進行系統檢查。
- 前乘客座的乘客偵測系統故障。

■ 前乘客座 SRS 前氣囊作動的條件 (配備乘客偵測系統車型)

前乘客座符合以下任一條件時，一旦受到撞擊，前乘客座 SRS 前氣囊就會作動觸發。

- 座椅有成人乘坐時。
- 在座椅上擺放某些物品 (例如一壺水)。
- 若前乘客座前氣囊 ON 指示燈亮起且 OFF 指示燈熄滅 (配備前乘客座前氣囊 ON 和 OFF 指示燈車型)。

若您認為前乘客座前氣囊 ON/OFF 指示燈錯誤，請採取以下行動。

- 確認除了乘客，沒有在座椅上擺放任何物品。
- 藉由將座椅向前、向後移動，確認前乘客座的前後位置以及椅背都確實鎖定到定位。

若在採取上述相關的修正操作之後，ON 指示燈依然在 OFF 指示燈熄滅狀態下維持亮起，請立即聯絡 Toyota 保養廠進行檢查。

即使系統已通過保養廠的檢查，在之後的旅程中，仍建議身材瘦小的成人務必坐在後座。

- 若即使有成人乘坐前乘客座，但前乘客座前氣囊 OFF 指示燈仍亮起且 ON 指示燈熄滅（配備前乘客座前氣囊 ON 和 OFF 指示燈車型）

此情況可能是成人未正確乘坐於前乘客座所導致。

- 1 引擎開關切換至 OFF。
- 2 要求前乘客將椅背設定到直立位置，在椅墊中央位置坐挺，正確繫上安全帶，腿部向前伸並調整座椅到最後方位置。
- 3 引擎開關切換至 ON。

若在 ON 指示燈維持熄滅狀態下，OFF 指示燈依然亮起，請採取以下行動。

- 1 引擎開關切換至 OFF。
- 2 確認前乘客沒有使用毛毯、加裝椅墊、椅套、座椅加熱器或按摩器等。
- 3 若穿著太多衣物，前乘客在乘坐前乘客座之前應該脫下多餘衣物，或應該坐在後座。
- 4 將引擎開關切換至 ON 並等待 6 秒讓系統完成自我檢查。系統檢查之後，兩個指示燈都會熄滅 2 秒。現在，ON 指示燈應亮起，而 OFF 指示燈會維持熄滅。

若 OFF 指示燈依然維持亮起，而 ON 指示燈維持熄滅，請要求乘客移到後座。建議您立即聯絡 Toyota 保養廠進行檢查。

- 若安全帶扣開關及 / 或前乘客座乘客偵測系統已故障（配備安全帶扣開關和乘客偵測系統車型）

若安全帶扣開關及 / 或前乘客座乘客偵測系統已故障，SRS 警示燈會亮

起。若 SRS 警示燈亮起，建議立即請 Toyota 保養廠進行系統檢查。

- 何時應聯絡 Toyota 保養廠或其他保修中心

若車輛已受到衝擊，則可能會影響到前乘客座 SRS 前氣囊系統的正常功能。建議您將車輛交由 Toyota 保養廠進行檢查。行駛車輛前往 Toyota 保養廠或其他保修中心時，請勿使用前乘客座。

- 系統作動

引擎開關在 ON 位置時，SRS 氣囊才能夠作動。

SRS 氣囊觸發時，會聽到突然且相當大的充氣噪音，並會釋放一些煙霧。這些是觸發後的正常情形。此煙霧並不表示車內起火。

警告

■ 警告標籤

前乘客座遮陽板的兩面都有警告標籤。仔細閱讀 P.47 中的說明。

■ 使用兒童安全座椅時

即使前乘客座 SRS 前氣囊已停用，也絕不能在前座椅上安裝兒童座椅。務必以正確方式將其安裝到後座椅。另外，強烈建議將任何面朝前方的兒童座椅或加高座椅安裝到後座，且即使是體型已坐不下兒童安全座椅的兒童，也應乘坐於後座。這是因為萬一前乘客座 SRS 前氣囊觸發，坐在前乘客座的兒童可能會死亡或重傷。對兒童來說，後座是最安全的位置。

警告

■ 前乘客座 SRS 前氣囊的一般注意事項 (配備乘客偵測系統車型)。

有成人乘坐前乘客座時，請勿擺放任何物品 (鞋子、雨傘等) 到前乘客座下方。儘管座椅有成人乘坐，但這樣仍可能會關閉前乘客座 SRS 前氣囊。如此可能會導致人員受傷。

- 不要讓後座乘客用腳抬起前乘客座椅墊。
- 不要在前乘客座和側飾板 / 車柱、車門或中央置物盒之間塞入任何物品。這樣可能會抬起椅墊。

■ 身材瘦小的成人乘坐於前乘客座時 (配備乘客偵測系統車型)

身材瘦小的成人乘坐於前乘客座時，視乘客坐姿而定，雙前座 SRS 氣囊系統可能會也可能不會作動前乘客座 SRS 前氣囊。身材瘦小的成人乘坐於前乘客座時，若 OFF 指示燈在 ON 指示燈熄滅狀態下保持亮起，請參閱 P.38。

■ 乘客偵測系統的一般注意事項 (配備乘客偵測系統車型)

不要踢前座椅或讓其承受重大撞擊。否則，SRS 警示燈會亮起，指示前座乘客的乘客偵測系統故障。此時，請立即聯絡 Toyota 保養廠。

■ 觸發之後

請勿在剛觸發之後就徒手觸摸 SRS 氣囊系統組件。因為觸發會讓組件變得非常高溫，所以這樣可能會造成燙傷。

注意

■ 配備乘客偵測系統車輛的前乘客座 SRS 前氣囊

請遵守下列注意事項：否則，可能會阻礙前乘客座 SRS 前氣囊正確運作或造成系統故障。

- 請勿以例如腳踢的方式對前乘客座椅施加任何強烈衝擊力。
- 不要讓後座乘客將腳放在前座椅背和椅墊之間。
- 不要讓液體潑灑到前乘客座椅上。若被液體潑灑到，請立即擦拭乾淨。
- 請勿拆除或拆解前乘客座椅。
- 請勿在前乘客座下方安裝非 Toyota 正廠的任何配件 (例如音響擴大機)。
- 請勿在前乘客座下方擺放任何物品 (鞋子、雨傘等)。
- 請勿在前乘客座周圍放置任何物品 (書本等)。
- 請勿在頭枕拆離的狀態下使用前乘客座。
- 下車時，請勿讓任何物品留在前乘客座上，或讓安全帶舌片及帶扣處於接合狀態。
- 請勿放置尖銳物品到座椅上或刺穿座椅表面。
- 請勿在靠近安全帶扣和安全帶回縮器的位置擺放磁鐵。

⚠ 注意

- 請勿在前後位置調整器和椅背調整器未確實鎖定到定位的狀態下使用前座椅。若有任何一個調整器未確實鎖定，請再次調整。關於調整程序，請參閱 P.97。
- 使用兒童安全座椅時（配備乘客偵測系統車型）

請遵守以下注意事項，因為其會增加前乘客座的負載且會無法正常工作。

- 請勿在椅背上安裝任何配件，例如平板電腦或電視機。
- 請勿讓後座乘客將手或腳放在前乘客座椅背上，若讓後座乘客拉動椅背。

SRS 車側氣囊及 SRS 車側簾式氣囊



駕駛座與前乘客座的 SRS 車側氣囊以及 SRS 車側簾式氣囊會彼此獨立觸發，因為各個氣囊都有自己的撞擊感知器。因此，這些氣囊不一定會在同一個意外事故中一起觸發。還有，SRS 車側氣囊和 SRS 車側簾式氣囊的觸

發與位在方向盤和儀表板的駕駛座和前乘客座 SRS 前氣囊彼此獨立。

能感測撞擊力的撞擊感知器位於以下的各個位置。

- 左側及右側中柱內
- 左後及右後輪弧內
- 左側及右側車門內
- 氣囊控制模組內

觸發之後，SRS 車側氣囊會立即開始洩氣。從偵測撞擊力到 SRS 車側氣囊觸發之後的洩氣所需的時間比眨眼的時間還要短。SRS 車側簾式氣囊在觸發之後會維持充氣狀態一段時間，然後慢慢洩氣。

即使受撞擊一側的座椅上無乘客乘坐，SRS 車側氣囊和 SRS 車側簾式氣囊也會觸發。

SRS 車側氣囊和 SRS 車側簾式氣囊是設計在受到中度至嚴重側面撞擊的意外事故中觸發。這些氣囊並非設計在大部分較輕微的側面撞擊之下觸發。此外，也不是設計在大部分的正面或大部分的後方撞擊之下觸發，因為在這類情況下，SRS 車側氣囊和 SRS 車側簾式氣囊的觸發無法協助乘客。

SRS 車側氣囊和 SRS 車側簾式氣囊各設計為一次性使用。

SRS 車側氣囊和 SRS 車側簾式氣囊的觸發會視側面撞擊期間乘客室承受的力道強度而定。各種

碰撞類型的力道強度彼此不同，且與車輛本身受到的可見損壞沒有關係。

■ 意外事故類型範例

● SRS 車側氣囊及 SRS 車側簾式氣囊最可能會在何時觸發？

靠近前座椅位置的嚴重側面撞擊會作動 SRS 車側氣囊及 SRS 車側簾式氣囊。

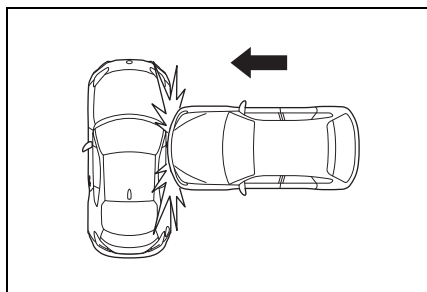

● 會讓 SRS 車側氣囊以及 SRS 車側簾式氣囊觸發的意外事故類型範例。

- 碰撞馬路邊欄、人行道邊緣及堅硬的東西
- 掉進或越過很深的坑洞
- 重重地落地或車輛墜落

若車輛底部受到嚴重撞擊，SRS 車側氣囊以及 SRS 車側簾式氣囊就可能會觸發。

● SRS 車側氣囊何時不太可能觸發？

有許多類型的碰撞不一定會使 SRS 車側氣囊觸發。在類似這些舉例說明的意外事故中，視承受的意外事故力道強度而定，SRS 車側氣囊可能不會觸發。

- 車輛受到傾斜的側面撞擊。

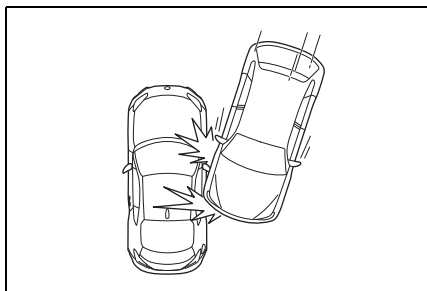

- 車輛在非靠近乘客室的區域受到側面撞擊。

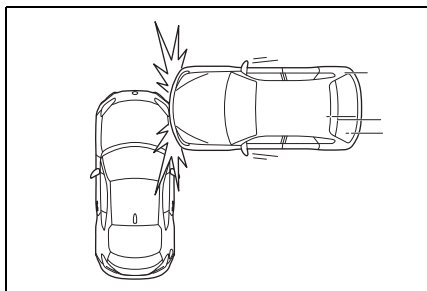

- 車輛撞到電線桿或類似物體。

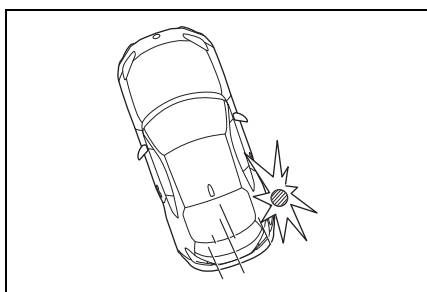

- 車輛被摩托車從側面撞擊。

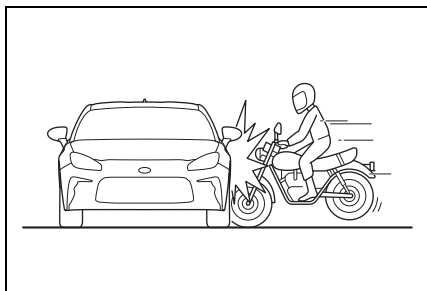

- 車輛翻覆至其側面或車頂。

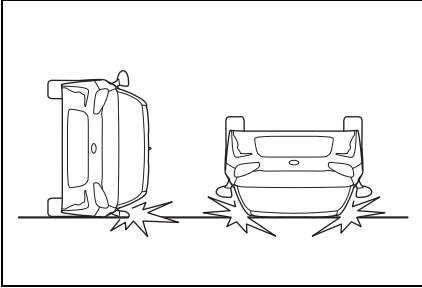

- SRS 車側簾式氣囊何時不太可能觸發？

有許多類型的碰撞不一定會使 SRS 車側簾式氣囊觸發。在類似這些舉例說明的意外事故中，視承受的意外事故力道強度而定，SRS 車側簾式氣囊可能不會觸發。

- 車輛受到傾斜的側面撞擊。

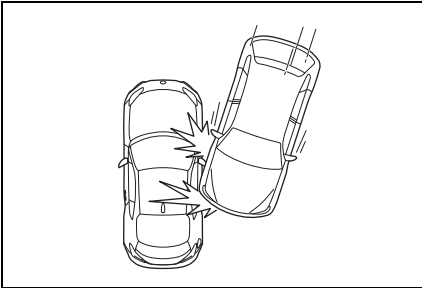

- 車輛在非靠近乘客室的區域受到側面撞擊。

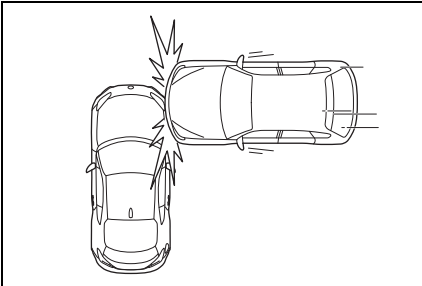

- 車輛撞到電線桿或類似物體。

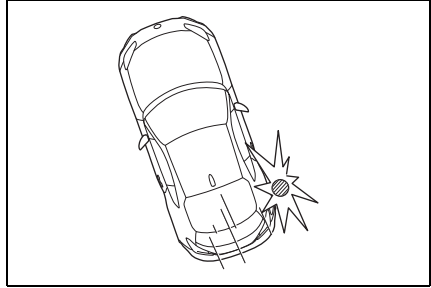

- 車輛被摩托車從側面撞擊。

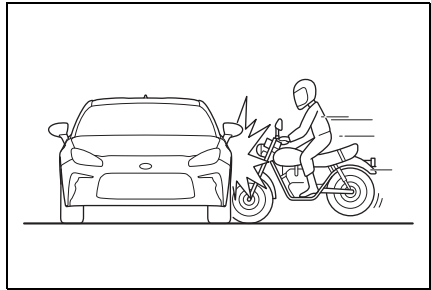

- 車輛翻覆至其側面或車頂。

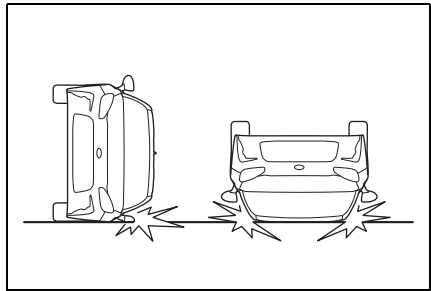

- SRS 車側氣囊及 SRS 車側簾式氣囊何時不會觸發？

在類似這些舉例說明的意外事故中，SRS 車側氣囊及 SRS 車側簾式氣囊並非設計在大部分的情況下觸發。

- 車輛與另一部車輛（移動或靜止）發生正面碰撞。

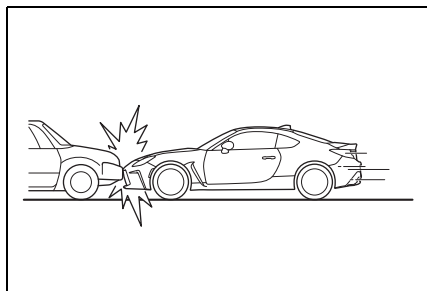

- 車輛從後方被撞擊。

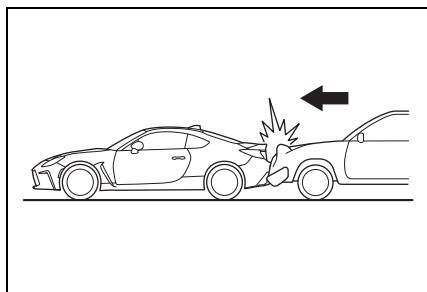

- 車輛前後翻滾。

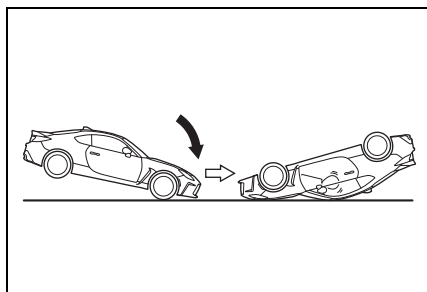

在車輛側面不只受到一次撞擊的意外事故中，SRS 車側氣囊及 SRS 車側簾式氣囊只會對有足夠嚴重性的第一次撞擊觸發。

範例：在先與一部車輛且馬上又與另一部車輛碰撞的雙重側面撞擊事故中，一旦 SRS 車側氣囊及 SRS 車側簾式氣囊在第一次撞擊已作動，第二次撞擊時就不會作動。

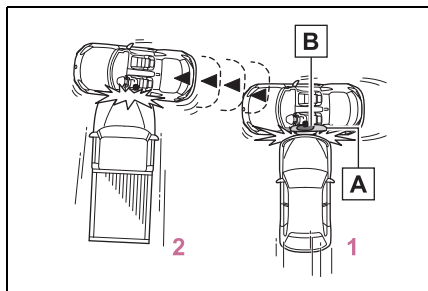

A SRS 車側簾式氣囊

B SRS 車側氣囊

1 第一次撞擊

2 第二次撞擊

SRS 氣囊系統監測器

診斷系統會持續監測引擎開關在 ON 狀態時的 SRS 氣囊系統就序狀態 (包括前座束力限制預縮式安全帶)。引擎開關切換至 ON 時，SRS 警示燈會藉由亮起約 6 秒表示系統作用正常。

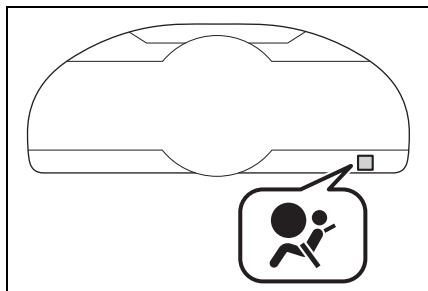

以下組件會由指示燈來表示狀況：

- 前撞擊感知器
 - 右側
 - 左側
- 氣囊控制模組 (包括撞擊感知器)

- 前氣囊模組
 - 駕駛側
 - 前乘客側
- 膝部氣囊模組 (駕駛側)
- 側撞擊感知器
 - 右側中柱
 - 左側中柱
 - 右側車門
 - 左側車門
 - 右後輪弧
 - 左後輪弧
- 側氣囊模組
 - 駕駛側
 - 前乘客側
- 前乘客座乘客偵測系統感知器 (若有此配備)
- 安全帶扣開關 (前乘客側) (若有此配備)
- 車側簾式氣囊模組
 - 右側
 - 左側
- 束力限制預縮式安全帶
 - 駕駛側
 - 前乘客側 (若有此配備)
- 束力限制預縮式安全帶與主動式束力限制器
 - 前乘客側 (若有此配備)
- 前乘客座前氣囊 ON 與 OFF 指示燈 (若有此配備)
- 所有相關線路

■ SRS 警示燈

若 SRS 警示燈亮起，建議立即請 Toyota 保養廠進行系統檢查。

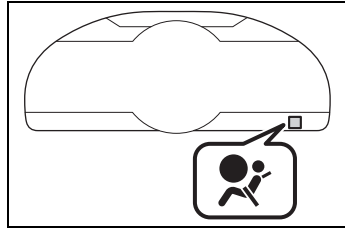

⚠ 警告

■ SRS 警示燈

若警示燈顯示以下任何一個情形，請立即將車輛停在安全地點，且我們建議洽詢 Toyota 保養廠。除非有技師視需要檢查並維修系統，否則束力限制預縮式安全帶及 / 或 SRS 氣囊在發生碰撞時可能不會正常作動，進而導致受傷情形。

- 警示燈閃爍或忽暗忽明
- 引擎開關首次切換至 ON 時警示燈沒有亮起
- 警示燈持續亮起
- 警示燈在行駛時亮起

廢氣注意事項

廢氣含有對人體有害的物質。



警告

廢氣含有無色無味有害的一氧化碳 (CO)。請遵守下列注意事項。否則，可能會使廢氣進入車內引起頭暈而造成意外事故，或是導致死亡或嚴重危害身體健康。

■ 行駛時的重點

- 保持行李廂蓋關閉。
- 行李廂關閉時，如果在車內聞到廢氣，請打開車窗並將車輛儘速送至 Toyota 保養廠檢查。

■ 停車時

- 如果車輛停在車庫等通風不良或密閉區域，請將引擎熄火。
- 不可使車輛長時間保持在引擎運轉的情況下。
如果此情況無法避免，請將車輛停放於開放空間並確保廢氣不會進入車內。
- 不可在積雪地區或正在下雪的地方使引擎持續運轉。如果引擎運轉時車輛四周的雪堆變高，廢氣可能會聚集並進入車內。

■ 排氣管

排氣系統需定期檢查。如果有鏽蝕造成的穿孔或龜裂、接頭損壞或是排氣聲異常，務必將車輛交由 Toyota 保養廠檢查及維修。

兒童搭乘

兒童在車內時，請遵守下列注意事項。

在幼童成長到可以正確繫用車內的安全帶之前，請使用兒童適用的兒童安全座椅。

- 建議兒童乘坐在後座以免意外接觸排檔桿、雨刷開關等。
- 請使用電動窗鎖定開關，避免兒童意外操作電動窗。(→P.107)
- 不可讓兒童操作設備如車窗、引擎蓋、行李廂、座椅等，如此可能會撞到或夾住身體部位。

警告

■ 車內有兒童時

絕不可在無人照顧的情況下將兒童留置於車內，且不可讓兒童持有或使用鑰匙。

兒童有可能會發動車輛或將車輛排入空檔，亦可能因玩弄車窗或其他機件而有受傷的危險。此外，車內悶熱或溫度極低也可能對兒童造成致命的危險。

兒童安全座椅

在車內安裝兒童安全座椅前，必須遵守的注意事項、不同類型的兒童安全座椅以及安裝方式等，在本手冊中都有詳細說明。

不適合使用安全帶的兒童乘車時，必須使用兒童安全座椅。基於兒童安全考量，請務必將兒童安全座椅安裝在後座。請務必遵守兒童安全座椅使用手冊所述的安裝方式。

目錄

請記住下列要點：→P.47

使用兒童安全座椅時：→P.55

兒童安全座椅與各乘坐位置的相容性：→P.51

兒童安全座椅的安裝方式：→P.55

- 使用安全帶固定：→P.55
- 使用 ISOFIX 下固定器固定：→P.57
- 使用上固定帶固定器：→P.58

須牢記的要點

- 如果居住的國家有兒童安全座椅規定，安裝兒童安全座椅請洽詢 Toyota 保養廠。
- 在兒童成長到可以正確繫妥車上的安全帶之前，請使用兒童適用的兒童安全座椅。
- 選擇適合您愛車與兒童年齡及體型的兒童安全座椅。

- 請注意，並非所有兒童安全座椅均可用於所有車輛。
使用或購買兒童安全座椅前，請檢查兒童安全座椅與座椅位置的相容性。(→P.51)

警告

■ 兒童乘車時

請遵守下列注意事項。

否則，可能會造成嚴重的傷害或死亡。

- 為在車禍意外或緊急煞車時提供有效保護，孩童必須正確地使用安全帶或兒童防護系統。相關安裝細節，請參閱兒童安全座椅隨附之使用手冊說明。本手冊提供的是一般的安裝說明。
- Toyota 強烈建議您使用正確且適合兒童體重和體型並安裝在後座的兒童安全座椅。根據意外事故的統計資料，兒童正確地安置在後座的兒童安全座椅中比在前座安全。
- 不可將幼童抱在手上來取代兒童安全座椅。意外發生時，兒童可能直接撞擊到擋風玻璃或被壓擠在您和車輛內裝之間。

■ 使用兒童安全座椅

如果兒童安全座椅未能正確安裝到定位，發生緊急煞車、急轉彎或意外事故時，可能導致兒童或其他乘客嚴重傷害甚至死亡。

- 若車輛因為意外事故等原因而遭受強烈撞擊，兒童安全座椅有可能會發生肉眼無法看出的損傷。此時請勿繼續使用安全座椅。

- 視兒童安全座椅而定，有可能難以安裝或完全無法安裝。此時請確認兒童安全座椅是否適合安裝於您的愛車上。(→P.51) 在您詳閱本手冊和兒童安全座椅隨附之說明手冊中，關於兒童安全座椅的固定方式後，請務必遵守其安裝和使用規定。
- 即使未使用也應將兒童安全座椅正確地固定在座椅上。不可將兒童安全座椅未經固定就放置於車廂內。
- 如有需要，可解開兒童安全座椅，將其拆下或將其固定在行李廂內。
- 依照中華民國道路交通安全規則第八十九條之第四款規定：「兒童須乘座於小客車之後座」。故所有兒童安全座椅請安裝於後座椅來使用。

使用兒童安全座椅時

■ 安裝兒童安全座椅到前乘客座時

兒童安全座椅無法安裝到前乘客座。

警告

■ 安裝兒童安全座椅時

請遵守下列注意事項。

否則，可能會造成嚴重的傷害或死亡。

警告

- 絕不可將兒童安全座椅安裝在前乘客座椅上。
SRS 前乘客座氣囊急遽充氣的力量，可能導致兒童在意外事故中死亡或造成嚴重傷害。

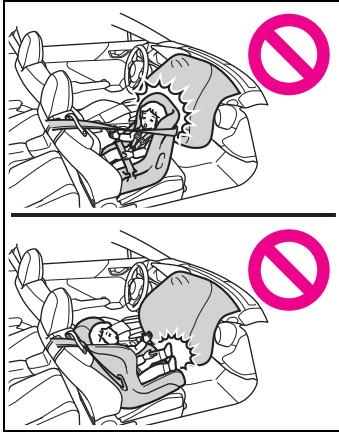

- 乘客側遮陽板有指示禁止將兒童安全座椅安裝在前乘客座椅的標籤。
乘客側遮陽板標籤內容如下圖所示。

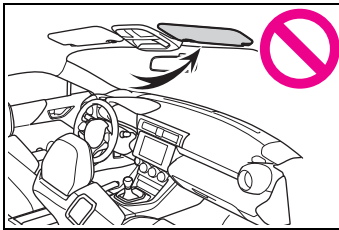

⚠ 警告



⚠ 警告

- 即使兒童乘坐於兒童安全座椅中也不可讓頭或身體的任何一部位倚靠在車門、座椅、前門柱或車頂邊緣位置，也就是 SRS 車側氣囊或 SRS 車側簾式氣囊充氣觸發的區域位置。SRS 車側氣囊或 SRS 車側簾式氣囊充氣觸發時非常危險，其衝擊力可能造成兒童死亡或受到嚴重傷害。



- 安裝兒童座椅 (加高椅) 時，務必確保肩部安全帶是通過兒童肩膀的中心點。安全帶應遠離兒童的頸部，但也不可滑落肩膀。
- 使用適合兒童年齡及體型的兒童安全座椅，並且安裝於後座。
- 如果駕駛座椅干擾到兒童防護系統正確地安裝，將兒童防護系統安裝到後座椅的右側。

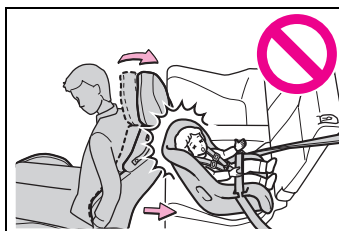

警告

- 調整前乘客座椅使兒童安全座椅不會受到干涉。

適合兒童安全座椅安裝的座位

■ 適合兒童安全座椅安裝的座位

兒童安全座椅適合座位 (→P.52) 以符號顯示可使用及可能安裝座位的兒童安全座椅類型。此外也建議選擇適合您孩童使用的兒童兒全座椅。

或者，確認 [建議的兒童安全座椅與適用表] 了解建議的兒童安全座椅。(→P.54)

同時參考以下 [確認兒童安全座椅適合座位前] 檢查所選的兒童安全座椅。

■ 確認兒童安全座椅適合座位前

1 檢查兒童安全座椅標準。

使用符合 UN(ECE) R44*¹ 的兒童安全座椅。

以下許可標誌標示於符合規範的兒童安全座椅上。

檢查兒童安全座椅的許可標誌。

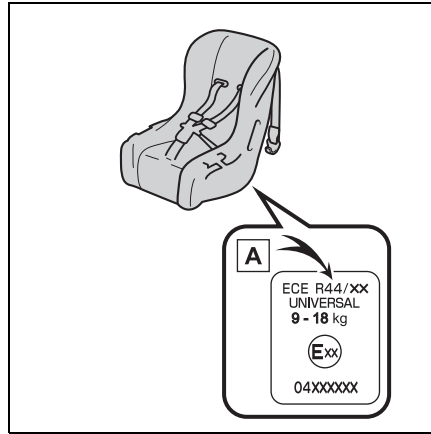

認證編號顯示範例

A UN(ECE) R44 許可標誌*²

適合 UN(ECE) R44 許可標誌上所列體重範圍內的兒童使用。

2 檢查兒童安全座椅類別。

檢查兒童安全座椅的許可標誌，並瞭解兒童安全座椅屬於以下哪個類別。

此外，如有任何不確定之處，請查看兒童安全座椅隨附的使用指南或聯絡兒童安全座椅的零售商。

- 「universal」(通用型)
- 「semi-universal」(半通用型)
- 「restricted」(限定條件)

- 「vehicle specific」 (特定車型)

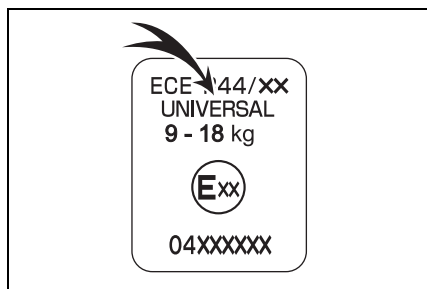

*1: UN(ECE) R44 為聯合國針對兒童安全座椅所制定的規範。

*2: 視個別產品而定，顯示標誌可能不盡相同。

■ 各乘坐位置與兒童安全座椅的相容性

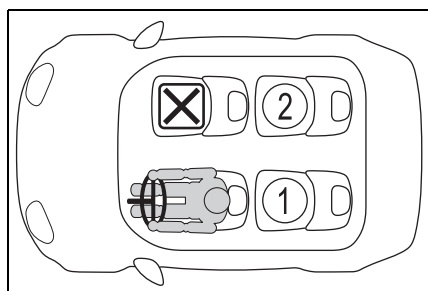

■ 兒童安全座椅安裝詳細資訊

①*	U L ISOFIX	L ISOFIX
②*	U L ISOFIX	L ISOFIX

U 適合使用安全帶固定的「通用型」兒童安全座椅。

L 適合建議的兒童安全座椅及相容性表格提供的兒童安全座椅。(→P.54)

合適的 ISOFIX 兒童安全座椅

內含上固定帶固定點。

X 不適合兒童安全座椅。

*: 不適合配有支撐腳的兒童安全座椅。

乘坐位置		
座椅位置編號	①	②
適合通用型安全帶固定的乘坐位置 (是 / 否)	是	是
i-Size 乘坐位置 (是 / 否)	否	否
適合橫向固定裝置的座椅位置 (L1/L2/ 否)	否	否
適合面朝後固定裝置 (R1 / R2X / R2 / R3 / 否)	否	R1*

乘坐位置		
座椅位置編號	①	②
適合面朝前固定裝置 (F2X / F2 / F3 / 否)	F2X	F2X
適合兒童座椅固定裝置 (B2 / B3 / 否)	否	否

*: 安裝兒童安全座椅到此座椅之前，請將前乘客座的位置調整到第 1 段鎖定位置。

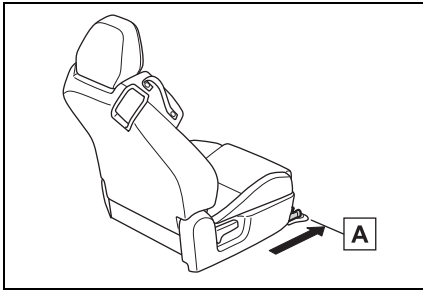

A 第 1 段鎖定位置

ISOFIX 兒童安全座椅分成不同的「固定裝置」。兒童安全座椅可用於具有上表所述「固定裝置」的乘坐位置。關於「固定裝置」相關的種類，請參考下表。

若您的兒童安全座椅無「固定裝置」(若無法在下表中找到資訊)，請參閱兒童安全座椅「車輛清單」查看相容性資訊，或洽詢兒童座椅的零售商。

固定裝置	說明
F3	完整高度、面朝前的兒童安全座椅
F2	降低高度、面朝前的兒童安全座椅
F2X	降低高度、面朝前的兒童安全座椅
R3	完整尺寸、面朝後的兒童安全座椅
R2	縮小尺寸、面朝後的兒童安全座椅
R2X	縮小尺寸、面朝後的兒童安全座椅
R1	面朝後的嬰兒椅
L1	面朝左的(臥式兒童座椅)嬰兒椅

固定裝置	說明
L2	面朝右的 (臥式兒童座椅) 嬰兒椅
B2	兒童座椅
B3	兒童座椅

■ 建議的兒童安全座椅及相容性表格

重量群組	建議的兒童安全座椅	乘坐位置	
		①	②
II、III 15 到 36 kg	TOYOTA JUNIOR SEAT 2 (是 / 否)	是	是

表中所提到的兒童安全座椅可能無法用於台灣以外的區域。

將某些類型的兒童安全座椅固定在後座座椅時，若要正常使用兒童安全座椅旁座位的安全帶，則會妨礙此兒童安全座椅，或影響安全帶的防護效果。請務必保持安全帶橫跨肩膀，且放低、服貼地橫跨臀部。若未這樣做，或干擾兒童安全座椅，請移至不同的位置。否則，可能會造成死亡或嚴重傷害。

- 於後座安裝兒童安全座椅時，請調整前乘客座椅使其不會干擾到兒童安全座椅。
- 使用支撐底座安裝兒童安全座椅時，如果將兒童安全座椅扣入支撐底座時和椅背產生干擾，請將椅背向後調整直到不再有干擾情形。
- 如果安全帶肩部固定座位在兒童安全座椅的安全帶導扣前，則向前移動椅墊。

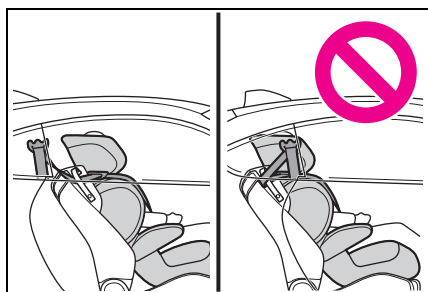

- 安裝兒童座椅時，如果坐在兒童安全座椅內的兒童坐姿太直，請將椅背角度調整到最舒適的位置。如果安全帶肩部固定座位在兒童安全座椅的安全帶導扣前，則向前移動椅墊。

兒童安全座椅的安裝方式

確認兒童安全座椅所附說明手冊內關於兒童安全座椅的安裝方法。

	安裝方法	頁次
安全帶固定		P.55
ISOFIX 下固定裝置 固定		P.57
上固定帶固定裝置固定		P.58

使用安全帶固定的兒童安全座椅

■ 使用安全帶安裝兒童安全座椅
請依照兒童安全座椅隨附使用手冊的說明安裝兒童安全座椅。
如果手邊的兒童安全座椅不屬於

「通用型」類別 (或必要資訊不在表格內), 請參閱兒童安全座椅製造商提供的「車輛清單」以瞭解可能的安裝位置, 或在詢問兒童安全座椅的零售商後查看相容性。(→P.51)

- 1 將安全帶穿過兒童安全座椅後再將接片插入安全帶扣，確定安全帶沒有扭曲。請依照兒童安全座椅隨附使用手冊的說明將安全帶固定至兒童安全座椅。

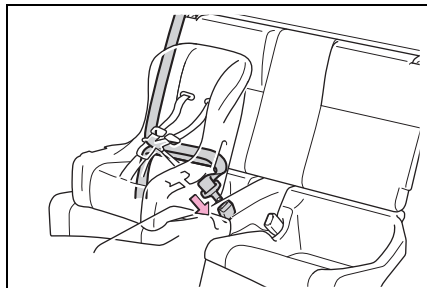

- 2 如果您的兒童安全座椅沒有配備鎖定功能 (安全帶鎖定功能)，則使用固定夾來固定兒童安全座椅。

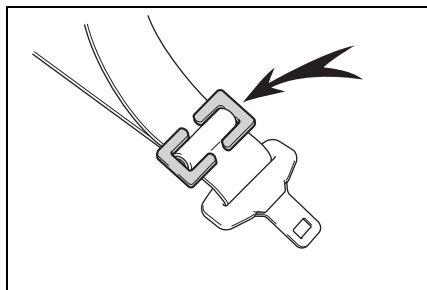

- 3 安裝兒童安全座椅後，前後搖動兒童安全座椅確認已安裝牢固。(→P.56)

■ 拆下使用安全帶安裝的兒童安全座椅

按下帶扣釋放按鈕並讓安全帶完全收回。

釋放帶扣時，兒童安全座椅有可能會

因為椅墊回彈而跳起。釋放帶扣時請將兒童安全座椅往下壓住。

安全帶會自動收回，因此請讓安全帶緩緩收回至存放位置。

■ 安裝兒童安全座椅時

您可能需要一個鎖定固定夾來安裝兒童安全座椅。請遵守系統製造廠商提供的說明。如果您的兒童安全座椅未提供鎖定固定夾，可向 Toyota 保養廠訂購。兒童安全座椅鎖定固定夾 (零件號碼：73119-22010)

▲ 警告

■ 安裝兒童安全座椅時

請遵守下列注意事項。

否則，可能會造成嚴重的傷害或死亡。

- 不可讓兒童玩弄安全帶。如果安全帶不慎纏繞到兒童的頸部，則可能造成窒息或其他嚴重傷害，甚至導致死亡。若發生此狀況且無法解開安全帶扣，應使用剪刀剪斷安全帶。
- 確定安全帶和接片有穩固地鎖住且安全帶也未扭曲。
- 以左右搖動兒童安全座椅的方式來確定兒童安全座椅已安裝牢固。
- 在安裝兒童安全座椅後，不可再調整座椅。
- 安裝兒童座椅 (加高椅) 時，務必確保肩部安全帶是通過兒童肩膀的中心點。安全帶應遠離兒童的頸部，但也不可滑落肩膀。

⚠ 警告

- 請遵循兒童安全座椅廠商所提供的安裝說明進行安裝。

使用 ISOFIX 下固定器固定兒童安全座椅

■ ISOFIX 下固定器 (ISOFIX 兒童安全座椅)

各個後座有提供下固定扣。(座椅上圓形鈕指示固定器的位置。)

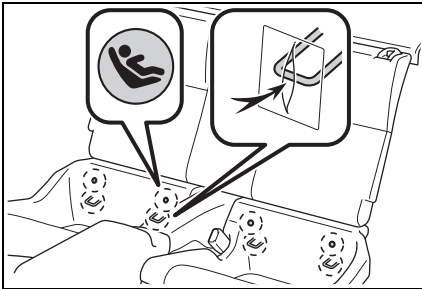

■ 使用 ISOFIX 下固定器安裝 (ISOFIX 兒童安全座椅)

請依照兒童安全座椅隨附使用手冊的說明安裝兒童安全座椅。

如果手邊的兒童安全座椅不屬於「通用型」類別 (或必要資訊不在表格內)，請參閱兒童安全座椅製造商提供的「車輛清單」以瞭解可能的安裝位置，或在詢問兒童安全座椅的零售商後查看相容性。(→P.51)

- 1 確認專用固定桿的位置，然後將兒童安全座椅安裝於後座座椅上。

固定桿安裝到間隙中。

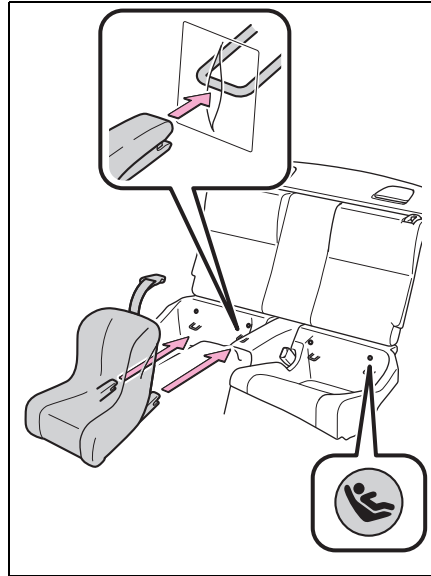

- 2 安裝兒童安全座椅後，前後搖動兒童安全座椅確認已安裝牢固。(→P.56)

⚠ 警告

■ 安裝兒童安全座椅時

請遵守下列注意事項。

否則，可能會造成嚴重的傷害或死亡。

- 在安裝兒童安全座椅後，不可再調整座椅。
- 使用下固定器時，確保固定器四周無任何異物，同時安全帶也未被夾在兒童安全座椅的後面。
- 請遵循兒童安全座椅廠商所提供的安裝說明進行安裝。

使用上固定帶固定器

■ 上固定帶固定器

每張後座座椅皆有提供上固定帶固定器。

固定上固定帶時，請使用上固定帶固定器。

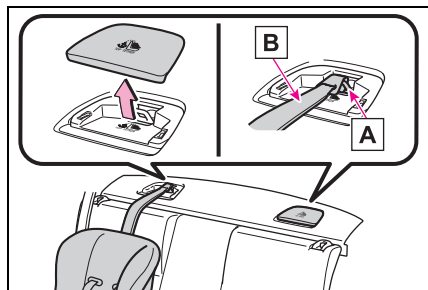

A 上固定帶固定器

B 上固定帶

■ 將上固定帶繫至上固定帶固定器

請依照兒童安全座椅隨附使用手冊的說明安裝兒童安全座椅。

開啟上固定帶固定器外蓋，將固定鉤扣在上固定帶固定器上，再拉緊上固定帶。

確定上固定帶已穩固地扣住。

(→P.56)

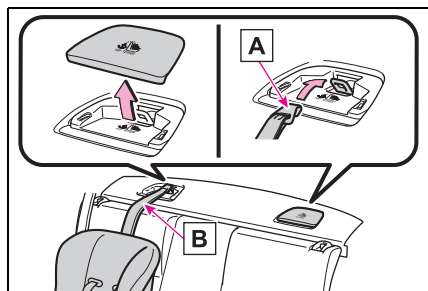

A 固定鉤

B 上固定帶

■ 使用上固定帶固定器

將拆下的護蓋存放至安全位置。

此外，拆下兒童安全座椅之後，務必將拆下的護蓋裝回到原本位置。

⚠ 警告

■ 安裝兒童安全座椅時

請遵守下列注意事項。

否則，可能會造成嚴重的傷害或死亡。

- 確定上固定帶有確實扣住，且固定帶也未扭曲。
- 請勿將上固定帶繫至上固定帶固定器以外的地方。
- 在安裝兒童安全座椅後，不可再調整座椅。
- 請遵循兒童安全座椅廠商所提供的安裝說明進行安裝。

引擎晶片防盜系統

車輛的鑰匙中內建有收發晶片，如果鑰匙未先登錄到車上的電腦，將無法啟動引擎。

在您離開車輛時，絕不可將鑰匙留在車內。

本系統是設計用來防止車輛失竊，但無法保證車輛絕對安全足以防範所有車輛竊盜。

操作系統

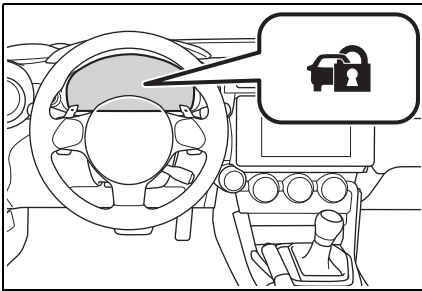

引擎開關切換至 OFF 後，指示燈會閃爍以指示系統作動中。

在引擎開關切換至 ACC 或 ON 後，指示燈會停止閃爍以指示系統已解除。

■ 系統保養

車輛配備免保養式的引擎晶片防盜系統。

■ 下列狀況可能會造成系統故障

- 若鑰匙握把的部分與金屬物體接觸。
- 鑰匙相當接近或接觸到在另一車輛防盜系統登錄過的鑰匙 (內建收發

晶片) 時。



注意

■ 為了確保系統正常作用

不可改裝或拆卸系統。如果改裝或拆卸，則無法確保系統能正確的作動。

警報*

*: 若有此配備

此警報的出廠設定已設為 **OFF**。若要使用警報，請執行啟用警報系統程序。

偵測到入侵時，即會使用燈光和警響來發出警報。

設定警報後，會在下列狀況觸發：

- 上鎖的車門或行李廂使用 Smart Entry 車門啟閉系統功能或遙控器以外的其他任何方式解鎖或開啟時。
- 引擎蓋被打開時。

設定 / 解除 / 停止警報系統

■ 車輛上鎖前必須檢查的項目

為了預防意外觸發警報及車輛失竊，請確認下列事項：

- 無人在車內。
- 設定警報前，車窗均已關閉。
- 無貴重物品或其他個人物品留置於車內。

■ 設定

關閉車門、行李廂和引擎蓋並使用 Smart Entry 車門啟閉系統功能或遙控器上鎖兩側車門，30 秒鐘後系統會自動設定。

系統設定後，指示燈會從持續亮起變為閃爍。

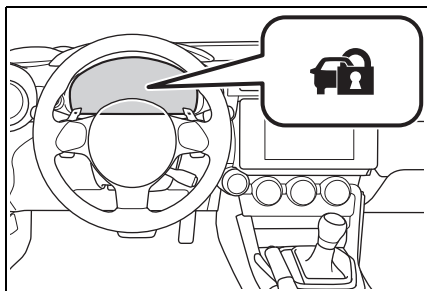



■ 解除或停止

執行下列任一步驟可以解除或停止警報：

- 使用 Smart Entry 車門啟閉系統功能或遙控器將車門解鎖或打開行李廂。
- 將引擎開關切換至 ACC 或 ON，或是啟動引擎

啟用 / 停用警報系統

- 1 確認兩側車門及行李廂已完全關妥。
- 2 引擎開關切換至 ON。
- 3 按住車門鎖開關上的 ，同時開啟駕駛側車門，在駕駛側車門已開啟之後，持續按下  約 10 秒。

警報系統會如下在啟用狀態與解除狀態之間切換。

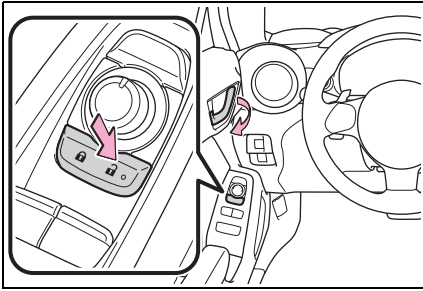

警報狀態	喇叭	MID 多功能資訊顯示幕
解除狀態	響兩次	「AL OFF」
啟用狀態	響一次	「AL ON」

■ 系統保養

車輛配備免保養式的警報系統。

■ 開啟和關閉行李廂

- 若是在行李廂開啟狀態下執行警報設定的操作，則會無法設定警報。關閉行李廂後，警報會在經過 30 秒或以上之後設定。
- 在設定警報的同時使用 Smart Entry 車門啟閉系統功能或遙控器將行李廂解鎖時，警報會進入待命模式。關閉行李廂後，警報會在經過 30 秒或以上之後再次設定。

■ 觸發警報

警報在下列狀況可能會被觸發：
(要停止警報，請解除警報系統。)

- 使用機械式鑰匙將車門解鎖。

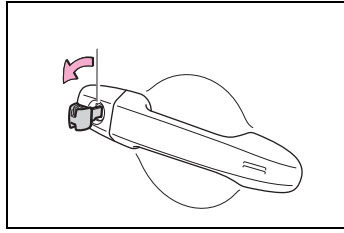

- 有人由車門內開啟車門、行李廂或引擎蓋，或使用車內門鎖旋鈕解鎖。



- 車輛上鎖時，更換電瓶或充電。
(→P.325)

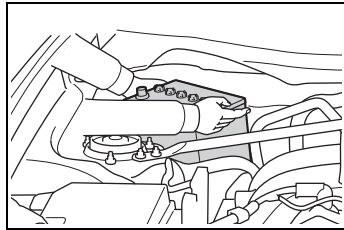

⚠ 注意

■ 為了確保系統正常作用

不可改裝或拆卸系統。如果改裝或拆卸，則無法確保系統能正確的作動。

2-1. 儀表板

警示燈及指示燈 64

量表及儀表 68

MID 多功能資訊顯示幕 72

警示燈及指示燈

儀表板及車頂置物盒上的警示燈及指示燈能提供駕駛人車輛各項系統的相關資訊。

儀表板上顯示的警示燈及指示燈

為了說明，下圖顯示所有的警示燈及指示燈亮起。

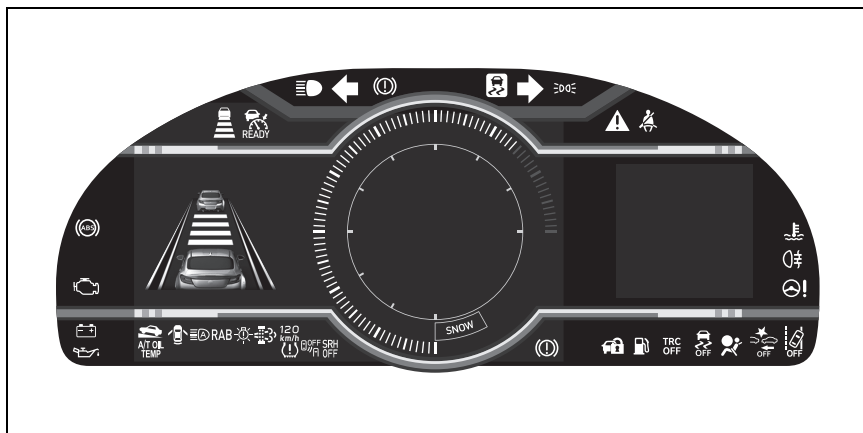

警示燈

警示燈可通知駕駛人車輛的系統發生故障。



(紅色)

煞車系統警示燈 *1

(→P.303)



(黃色)

真空壓力系統警示燈 *1

(→P.303)



(紅色)

冷卻液溫度過高警示燈 *1

(→P.303)



(紅色)

充電系統警示燈 *1

(→P.303)



(紅色)

引擎機油壓力過低警示燈

*1 (→P.304)



故障指示燈 *1 (→P.304)



SRS 警示燈 *1

(→P.44, 304)



ABS 警示燈 *1 (→P.304)



EPS 電動輔助方向盤系統

警示燈 *1 (→P.304)



打滑指示燈 *1 (→P.305)



自排變速箱油溫度警示燈

(若有此配備) (→P.305)



車門開啟警示燈 (→P.305)



低燃油油位警示燈 *1

(→P.305)

-  駕駛座和前乘客座安全帶提示燈 *1、*2 (→P.306)
-  後乘客座安全帶提示燈 *1、*3 (→P.306)
-  傳統定速系統指示燈 (若有此配備) (→P.306)
(黃色)
-  BSD/RCTA 警示燈 (若有此配備) (→P.306)
-  SRH 警示燈 (若有此配備) (→P.307)
-  RAB 警示燈 (若有此配備) (→P.307)
-  LED 頭燈警示燈 (→P.307)
-  頭燈照射角度自動水平調整系統警示燈 (→P.307)
-  主警示燈 *1 (→P.307)
-  EyeSight 警示燈 (若有此配備) (→P.307)
-  TPMS 胎壓偵測警示燈 *1 (若有此配備) (→P.308)
-  車速警示燈 (若有此配備) (→P.308)
-  GPF 系統警示燈 (若有此配備) (→P.308)

*1: 當引擎開關切換至 ON 時, 這些燈會亮起以表示正在執行系統檢查。引擎啟動或數秒鐘後, 這些燈即會熄滅。如果某一指示燈未亮起或未熄滅, 即表示該系統可能有故障, 請將車輛交由 Toyota 保養廠檢修。

*2: 前乘客座安全帶提示燈位於車頂置物盒上。



*3: 此警示燈會在車頂置物盒上亮起。

警告

■如果某一安全系統警示燈未亮起
當您啟動引擎時, 如果 ABS 及 SRS 警示燈等安全系統的燈號未亮起, 可能表示這些系統無法在意外事故中保護您的安全, 而可能導致死亡或嚴重傷害。請立即將車輛交由 Toyota 保養廠檢修。

指示燈

指示燈會告知駕駛者車上各種系統的作動狀態。

-  方向燈指示燈 (→P.129)
-  尾燈指示燈 (→P.132)
-  頭燈遠光指示燈 (→P.133)
-  HBA 智慧型遠光燈自動切換系統指示燈 (若有此配備) (→P.135)
-  後霧燈指示燈 (若有此配備) (→P.138)
-  EyeSight 暫時停止指示燈 (若有此配備) (→P.195)
-  PCB 預警式防護系統 OFF 指示燈 *1、*2 (若有此配備) (→P.159)
-  傳統定速系統指示燈 (若有此配備)
(白色 / 綠色) (→P.176, 218)
-  ACC 全速域主動式車距維持定速系統指示燈 (若有此配備)
(白色 / 綠色) (→P.166)



「READY」指示燈 (若有此配備) (→P.166)



前車指示燈 (若有此配備) (→P.166)



前車指示燈 *3 (若有此配備) (→P.166)



本車指示燈 (若有此配備) (→P.166)



跟車距離設定指示燈 (若有此配備) (→P.166)



跟車距離設定指示燈 *3 (若有此配備) (→P.166)



LDW 車道偏離警示系統 OFF 指示燈 *1、2 (若有此配備) (→P.189)



BSD/RCTA OFF 指示燈 *2 (若有此配備) (→P.201)



SRH OFF 指示燈 *2 (若有此配備) (→P.134)



RAB OFF 指示燈 *1、2 (若有此配備) (→P.211)



聲納聲響警報 OFF 指示燈 (→P.212)



打滑指示燈 *1 (→P.225)



VSC OFF 指示燈 *1、2 (→P.225)



TRC OFF 指示燈 *1、2 (→P.225)



Smart Entry 車門啟閉系統 & Push Start 引擎啟閉系統指示燈 *3 (→P.119)



HAC 上坡起步輔助系統 ON 指示燈 (→P.222)



防盜指示燈 (→P.59, 60)



冷卻液溫度過低指示燈 *4



(藍色)



升檔 / 降檔指示燈 (配備自排變速箱車型) (→P.125)



升檔指示燈 (配備手排變速箱車型) (→P.128)



乘客座前氣囊 ON 與 OFF 指示燈 *1、5 (若有此配備) (→P.25)



車外低溫指示燈 *6 (→P.68)



● 行駛模式指示燈

NORMAL 模式



SNOW 模式指示燈 (若有此配備) (→P.221)



「SPORT」指示燈 (若有此配備) (→P.221)

▶ 賽道模式



SNOW 模式指示燈 (若有此配備) (→P.221)



「SPORT」指示燈 (若有此配備) (→P.221)



「TRACK」指示燈 (→P.226)

*1: 當引擎開關切換至 ON 時, 這些燈會亮起以表示正在執行系統檢查。引擎啟動或數秒鐘後, 這些燈即會熄滅。如果某一指示燈未亮起或未熄滅, 即表示該系統可能有故障,

請將車輛交由 Toyota 保養廠檢修。

- *2: 指示燈亮起表示系統關閉。
- *3: 此燈會在 MID 多功能資訊顯示幕上亮起。
- *4: 此指示燈會在引擎冷卻液溫度過低時亮起。
- *5: 此警示燈會在車頂置物盒上亮起。
- *6: 車外溫度大約 3 °C 或以下時，此指示燈會亮起。

量表及儀表

儀表顯示幕

■ 量表及儀表位置

▶ 一般模式

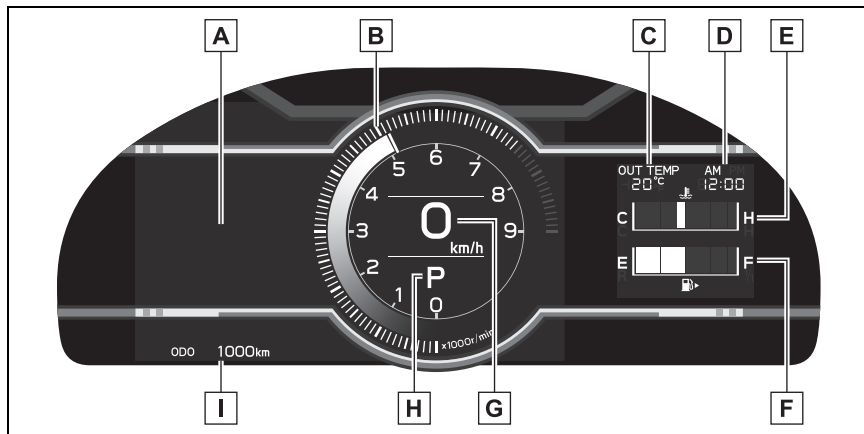

A MID 多功能資訊顯示幕

提供駕駛者車輛的各種資訊 (→P.72)

在出現故障的情況時顯示警示訊息 (→P.311)

B 轉速表

顯示引擎每分鐘的轉速

冷車時，紅色區域會比正常還低

C 車外溫度

車外溫度顯示範圍 -40 °C 到 50 °C。當車外溫度在 3°C 或以下時，低車外溫度指示燈亮起。

D 時鐘

E 引擎冷卻液溫度表

顯示引擎冷卻液溫度

F 燃油表

G 速率表

H 排檔桿位置及檔位 (→P.123, 127)

I 里程表和計程表顯示 (→P.70)

▶ 賽道模式

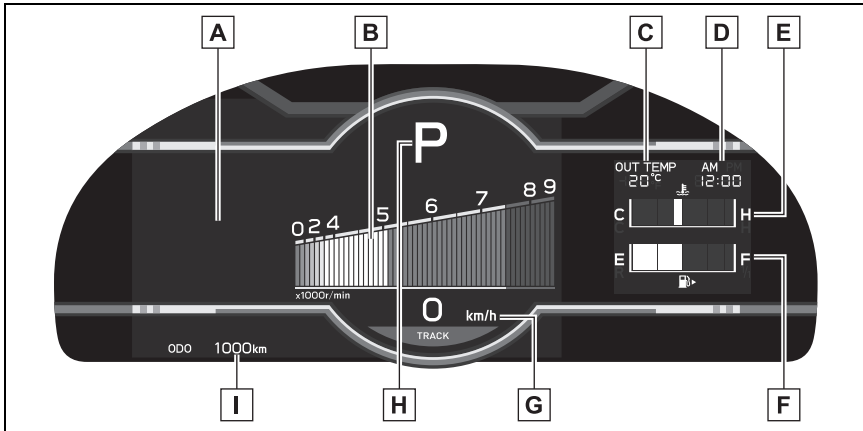

A MID 多功能資訊顯示幕

提供駕駛者車輛的各種資訊 (→P.72)

在出現故障的情況時顯示警示訊息 (→P.311)

B 轉速表

顯示引擎每分鐘的轉速

冷車時，紅色區域會比正常還低

C 車外溫度

車外溫度顯示範圍 -40°C 到 50°C 。當車外溫度在 3°C 或以下時，低車外溫度指示燈亮起。

D 時鐘

E 引擎冷卻液溫度表

顯示引擎冷卻液溫度

F 燃油表

G 速率表

H 排檔桿位置及檔位 (→P.123, 128)

I 里程表和計程表顯示 (→P.70)

■ REV 指示燈

引擎轉速達到設定轉速時，排檔桿位置及檔位指示燈會亮起橘色且蜂鳴器會響起。若引擎轉速進入紅色區域，排檔桿位置及檔位指示燈會亮起紅色。

REV 指示燈的出廠設定為解除狀態。設定可在 MID 多功能資訊顯示幕的  上啟用 / 停用。(→P.340)

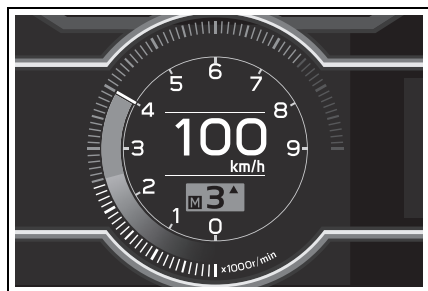

REV 指示燈顯示的引擎轉速可以在 MID 多功能資訊顯示幕的  進行變更。(→P.340)

■ 車外溫度顯示

● 在下列狀況，車外溫度可能不會正確顯示或可能需要較久的時間才會改變顯示：

- 當車輛停止或低速行駛（低於 20 km/h）時
- 車外溫度突然改變（進出車庫或隧道等）時

● 顯示「--」時，系統可能故障。
請將車輛送至 Toyota 保養廠。

■ 液晶顯示幕

→P.73

■ 個人化

儀表顯示幕可在 MID 多功能資訊顯示幕上個人化設定。(→P.340)

警告

■ 低溫下的資訊顯示幕

請在車內溫度變暖後，再使用液晶資訊顯示幕。在極低的溫度下，資訊顯示幕的監控反應可能會變慢，且顯示幕的切換可能會延遲。

例如在駕駛人操作排檔桿與顯示幕上出現新檔位數之間會有延遲。此延遲可能誤導駕駛人再次降檔，造成急遽且過大的引擎煞車而發生意外事故，導致死亡或受傷。

注意

■ 避免引擎及其組件受損

- 不可讓轉速表指針進入引擎紅色區域的最高轉速位置。
- 請在冷車時格外留意引擎轉速，因為紅色區域會比正常還低。
- 若引擎冷卻液溫度表在閃爍，引擎可能過熱。請立即將車輛停到安全地點，並在完全冷卻之後檢查引擎。(→P.327)

里程表和計程表顯示

■ 變更畫面

按下顯示變更按鈕，直到顯示所需的項目。

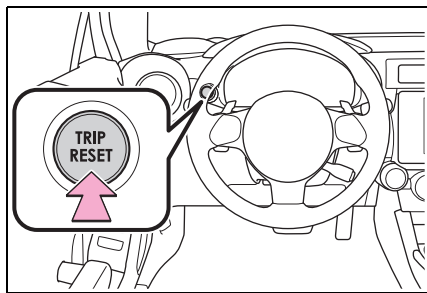

■ 顯示項目

● 里程表

顯示車輛已行駛的總距離。

● 計程表 A / 計程表 B

顯示車輛在前次儀表歸零後所行駛的距離。計程表 A 及 B 可個別用來記錄和顯示不同的距離。

若要歸零，請顯示所需的計程表並按住顯示變更按鈕。

變更儀表板燈亮度

頭燈或前定位燈亮起時，可利用儀表板亮度轉輪來調整儀表與儀表板燈光的亮度。

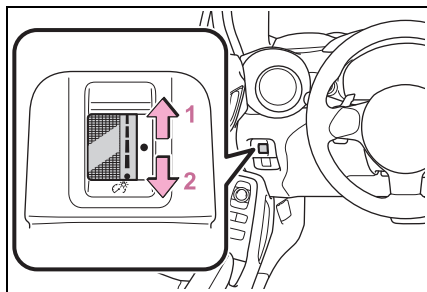

1 調亮

2 調暗

■ 儀表板燈光亮度調整

開啟頭燈或前定位燈時，儀表與儀表

板燈光會變暗。但是，若將儀表板亮度轉輪設定到最高位置，即使頭燈或前定位燈已開啟，儀表與儀表板燈光仍不會變暗。

■ 取消自動調光器

周圍區域明亮，例如白天時，或假如在必要之前就開啟燈光，自動減光功能就會取消。此時，即使轉動儀表板亮度轉輪，仍無法調整亮度。

■ 個人化

某些功能可以個人化設定。(→P.340)

調整時鐘

時鐘可以經由多功能影音系統螢幕中調整。

■ 將時鐘設定為自動調整

- 1 按下 .
- 2 選擇 .
- 3 選擇「一般」。
- 4 點選「時鐘」。
- 5 選擇「時間設定」。
- 6 選擇「與手機同步」。

將智慧型手機透過藍牙® 連線以傳輸電話簿資料時，時鐘就會自動設定及調整。詳細資訊請參閱「多媒體使用手冊」。



■ 手動調整時鐘

- 1 按下 .
- 2 選擇 .
- 3 選擇「一般」。

板

- 4 點選「時鐘」。
- 5 選擇「時間設定」。
- 6 選擇「手動」，然後調整時鐘。
- 7 選擇「OK」。

■ 將時鐘在 12 小時制 / 24 小時制之間切換

- 1 按下 .
- 2 選擇 .
- 3 選擇「一般」。
- 4 點選「時鐘」。
- 5 選擇「12H」或「24H」。

■ 時鐘設定畫面

觸碰狀態列上的時鐘也能夠顯示時鐘設定畫面。

MID 多功能資訊顯示幕

MID 多功能資訊顯示幕能提供駕駛人各項與行車相關的資訊。

顯示幕及選單圖示

■ 顯示幕

▶ 一般顯示

透過選擇 MID 多功能資訊顯示幕上的選單圖示，可顯示各項行駛相關資訊。MID 多功能資訊顯示幕亦可用於變更顯示設定及其他車輛設定。

警示或彈出式建議也會在特定情況下顯示。

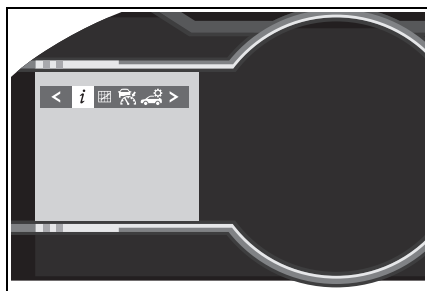

▶ 賽道模式顯示

未配備 EyeSight 車型：

處於賽道模式時，會持續顯示賽道模式。

配備 EyeSight 車型：

處於賽道模式時，若 PCB 預警式防護系統已關閉，就會顯示賽道模式。(→P.159)

警示或彈出式建議也會在特定情況下顯示。

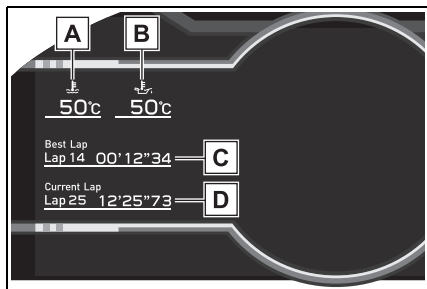

A 引擎冷卻液溫度 (→P.68)

B 引擎機油溫度
顯示引擎機油的溫度。

C 最快單圈時間
請參閱 P.76 了解操作方式。

D 目前單圈時間
請參閱 P.76 了解操作方式。

■ 選單圖示

選取選單圖示可顯示其內容。

-  行車資訊 (→P.74)
-  動態資訊 (→P.75)
-  衛星導航系統連動顯示* (→P.77)
-  音響系統連動顯示 (→P.77)
-  行車輔助系統資訊顯示 (若有此配備) (→P.77)
-  行車輔助系統設定顯示 (→P.77)
-  設定顯示 (→P.77)
-  警示訊息顯示 (→P.311)

*: 會在 Apple CarPlay 或 Android Auto 的衛星導航系統作動時顯示。

詳細資訊請參閱「多媒體使用手冊」。

■ 液晶顯示幕

顯示幕上可能會出現暗點或亮點。此種現象係為液晶顯示幕的特性，繼續使用顯示幕不會發生問題。

⚠ 警告

■ **MID 多功能資訊顯示幕處於低溫**
請在車內溫度變暖後，再使用液晶資訊顯示幕。在極低的溫度下，資訊顯示幕的監控反應可能會變慢，且顯示幕的切換可能會延遲。
例如在駕駛人操作排檔桿與顯示幕上出現新檔位數之間會有延遲。此延遲可能誤導駕駛人再次降檔，造成急遽且過大的引擎煞車而發生意外事故，導致死亡或受傷。

變更儀表畫面

MID 多功能資訊顯示幕是以儀表控制開關來操作。

各個選單圖示的相關資訊，請參閱相關選單圖示標題下方各個項目的說明。

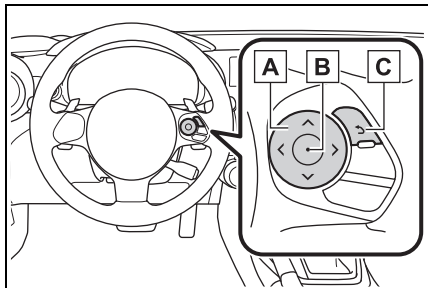

A </> : 選擇選單圖示

∧/∨：變更顯示的內容、向上 / 下捲動畫面並移動游標

B 按下：進入

按住：重設 / 變更 G 力顯示的比例

C 回到前一個畫面

行車資訊的內容

■ 顯示項目

按下儀表控制開關的 < 或 > 並選擇 **i**。然後按下 ∧ 或 ∨ 顯示以下項目：

- 行駛資訊 (第 1 頁)
- 行駛資訊 (第 2 頁)
- 行駛資訊 (第 3 頁)
- 行駛資訊 (第 4 頁)

■ 行駛資訊 (第 1 頁)

顯示內容僅供參考。

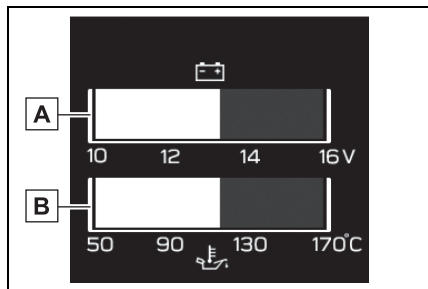

A 電壓表

顯示充電電壓。

因為顯示的電壓可能會與實際電瓶電壓不同，所以電壓表僅能作為參考。

B 引擎機油溫度表

顯示引擎機油的溫度。

■ 行駛資訊 (第 2 頁)

顯示內容僅供參考。

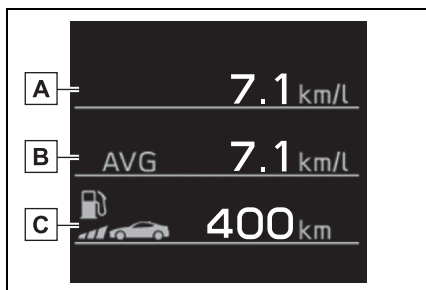

A 目前油耗

顯示目前的瞬間油耗

B 平均油耗

顯示此功能歸零後的平均油耗。

C 行駛里程

顯示剩餘燃油量預計可行駛的最遠距離。

此距離是以您的平均油耗計算，因此，實際行駛距離可能會與顯示的不同。

只添加少量燃油至油箱內時，此顯示可能不會馬上更新。加油時，請將引擎開關切換至 OFF。如果車輛加油時未將引擎開關切換至 OFF，此顯示可能不會更新。

■ 行駛資訊 (第 3 頁)

顯示內容僅供參考。

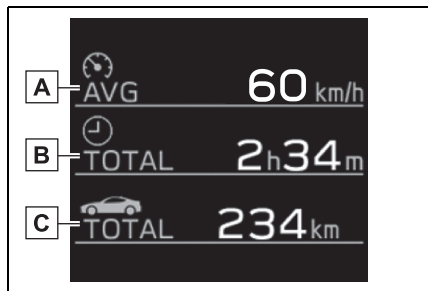

A 平均車速

會顯示自顯示內容重設之後的平均車速。

B 行駛時間

會顯示自顯示內容重設之後已行駛的累積時間。

C 行駛距離

會顯示自顯示內容重設之後已行駛的累積距離。

按住 會重設平均車速 / 行駛時間 / 行駛距離。

■ 行駛資訊 (第 4 頁) (配備 TPMS 胎壓偵測警示系統車型)

會顯示各個胎壓。(→P.277)

動態資訊

■ 顯示項目

按下儀表控制開關的 或 並選擇 。然後按下 或 顯示以下項目：

● G 力

可用來確認目前作用於車輛的側向 G 力。

● G 力 (峰值保持功能)

可用來確認作用於車輛之最高側向

G 力的大小與方向。

● 動力與扭力曲線

● 碼錶

■ G 力

顯示施加在車輛上的側向 G 力。同樣會顯示 G 力周圍畫面、左右兩側的轉向幅度、油門踏板輸入值以及煞車油壓力。

此顯示內容是指標性的用途。顯示內容可能會因為例如路面情形、溫度及車速等因素，而無法出現真正的車輛情形。

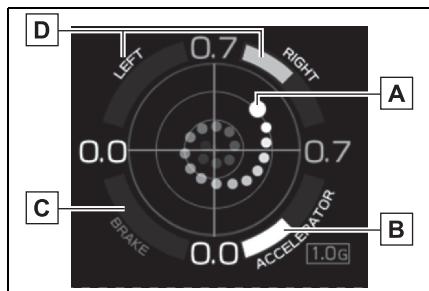

A 施加於車輛上的加速度 G 力

B 油門踏板輸入值

C 煞車油壓力

D 轉向幅度

按住 能將加速度 G 力顯示的範圍在 1.0 G 和 0.5 G 之間切換。

■ G 力 (峰值保持功能)

顯示施加在車輛上的側向 G 力。同樣會顯示 G 力周圍畫面、左右兩側的轉向幅度、油門踏板輸入值以及煞車油壓力。

此顯示內容是指標性的用途。顯示內容可能會因為例如路面情形、溫度及車速等因素，而無法出現真正的車輛情形。

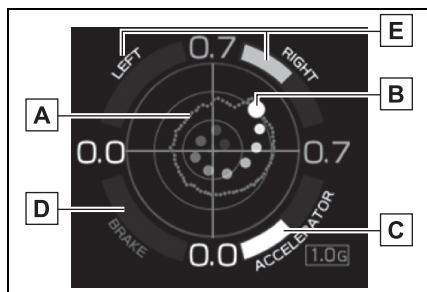

A 最高 G 力的紀錄

按住 可重設最高 G 力的紀錄。

B 施加於車輛上的加速度 G 力

C 油門踏板輸入值

D 煞車油壓力

E 轉向幅度

■ 動力與扭力曲線

此圖表僅供參考且無法顯示真正的引擎扭力或輸出。

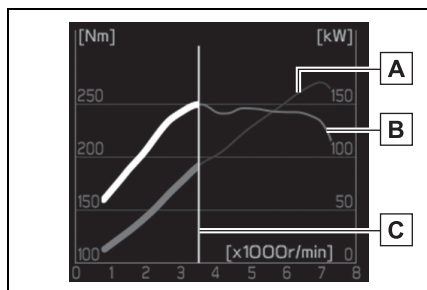

A 動力輸出

B 扭力

C 目前的引擎轉速

垂直顯示條會依據目前的引擎轉速

橫向滑動。

■ 碼錶

可測量並顯示目前單圈時間和前幾次的單圈時間。

▶ 主畫面



A 最快單圈時間 (主畫面)

計時器重設時，會顯示「-.-.-.-」。

▶ 測量畫面

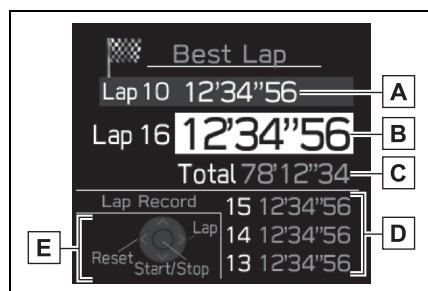

A 最快單圈時間 (測量畫面)

B 目前單圈時間

C 總單圈時間

D 過去的單圈時間

會顯示最近 50 次單圈時間的紀錄。

E 儀表控制開關操作導引

● 在各個碼錶畫面之間切換

若要切換到測量畫面：按下 .

若要切換到主畫面：按下 .

● 操作測量畫面

⊙：開始 / 停止測量

➤：在單圈上做記號

◀：重設測量的單圈時間

^ v：捲動顯示單圈時間

● 重設測量的單圈時間

停止測量之後，按下 ◀。

● 若要在碼錶作動時顯示其他內容

若是顯示測量畫面，按下 ↶ 可顯示主畫面。

接著，操作儀表控制開關以顯示其他內容。其他項目顯示時，測量仍會繼續但無法操作碼錶。

衛星導航系統連動顯示

選擇以顯示路徑導引資訊。

音響系統連結顯示

選擇後即可透過儀表控制開關選擇顯示幕上的音源或曲目。

行車輔助系統資訊顯示 (若有此配備)

選擇以顯示 ACC 全速域主動式車距維持定速系統或傳統定速控制系統的作動狀態。

(→P.160, 175)

行車輔助系統設定顯示

可變更以下系統的設定。

● LDW 車道偏離警示系統 (若有此配備)

● PCB 預警式防護系統 (若有此配備)

● BSD/RCTA (若有此配備)

● RAB 倒車自動煞車系統 (若有此配備)

● PWA (聲納聲響警報) (若有此配備)

● SRH 主動轉向式頭燈 (若有此配備)

設定顯示

■ 儀表顯示幕設定可以變更

● 開機畫面

選擇可啟用 / 停用引擎開關切換至 ON 時的開機畫面。

● GSI (若有此配備)

選擇可啟用 / 停用檔位指示燈和升檔指示燈。

● REV. (REV 指示燈)

- 選擇可啟用 / 停用 REV 指示燈。
- 選擇可啟用 / 停用 REV 指示燈亮起時的蜂鳴器聲響。
- 設定可設定要開始顯示 REV 指示燈 (橘色) 的引擎轉速。

■ 可變更的車輛功能及設定

→P.340

■ 暫停設定顯示

- 某些設定無法在行駛時變更。變更設定時，請將車輛停於在安全地點。
- 如果顯示警示訊息，將會暫停設定畫面上的操作。

 **警告****■ 設定顯示時的注意事項**

設定顯示時需啟動引擎系統，所以請先確定車輛停在通風良好的地方。在車庫等密閉區域，內含有害之一氧化碳 (CO) 的廢氣可能會聚集並進入車內，如此可能會導致死亡或嚴重危害身體健康。

 **注意****■ 設定顯示時**

為了防止電瓶沒電，設定顯示功能時請確保引擎在運轉中。

- 3-1. 鑰匙資訊**
 - 鑰匙 80
- 3-2. 開啟、關閉和上鎖車門及行李廂**
 - 車門 83
 - 行李廂 85
 - Smart Entry 車門啟閉系統
& Push Start 引擎啟閉
系統 89
- 3-3. 調整座椅**
 - 前座椅 97
 - 後座椅 99
 - 頭枕 100
- 3-4. 調整方向盤及後視鏡**
 - 方向盤 102
 - 車內後視鏡 103
 - 車外後視鏡 104
- 3-5. 開啟、關閉車窗**
 - 電動窗 106

鑰匙

鑰匙

本車配備有下列鑰匙。

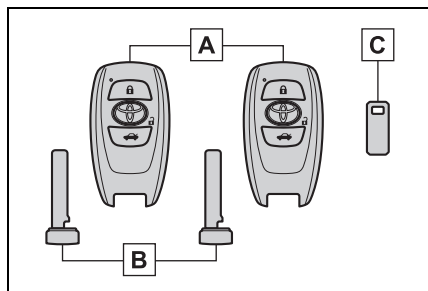

A 智慧型鑰匙

- 操作 Smart Entry 車門啟閉系統 & Push Start 引擎啟閉系統 (→P.89)
- 操作遙控器功能 (→P.81)

B 機械式鑰匙

C 鑰匙號碼牌

■ 搭乘飛機時

攜帶智慧型鑰匙搭乘飛機時，在座艙內務必確保不會觸按到任何智慧型鑰匙的按鈕。若將智慧型鑰匙放在您的包包內等時，請確保不會因意外而按下按鈕。觸按到智慧型鑰匙按鈕會發送無線電波，可能會影響到飛機的操作。

■ 智慧型鑰匙電池沒電

- 標準電池壽命是 1 至 2 年。
- 若電池的電力變低，在引擎關閉時車內會響起警報聲，且 MID 多功能資訊顯示幕會顯示訊息。
- 長時間不使用智慧型鑰匙時，為減

少發生智慧型鑰匙電池沒電的情形，請將智慧型鑰匙設為省電模式。(→P.90)

- 因為智慧型鑰匙隨時接收無線電波，即使智慧型鑰匙未使用，電池也會消耗電力。下列現象表示智慧型鑰匙電池電力可能耗盡，必要時請更換電池。(→P.285)
- Smart Entry 車門啟閉系統 & Push Start 引擎啟閉系統或遙控器未作動。
- 偵測區域變小。
- 鑰匙表面之 LED 指示燈未亮起。
- 為避免電力嚴重的耗損，請勿將智慧型鑰匙留置在下列會產生磁場的電器用品 1 m 的範圍內：
 - 電視
 - 個人電腦
 - 行動電話、無線電話和電池充電器
 - 充電中的行動電話或無線電話
 - 檯燈
- 電磁爐若智慧型鑰匙靠近車輛的時間超過必要的時間，即使 Smart Entry 車門啟閉系統 & Push Start 引擎啟閉系統未作動，鑰匙電池電力也可能會較一般情況更快耗盡。未操作 Smart Entry 車門啟閉系統 & PushStart 引擎啟閉系統時，建議勿攜帶智慧型鑰匙靠近車輛超過必要的時間。

■ 更換電池

→P.285

■ 確認登錄鑰匙數量

車輛已登錄的鑰匙數量可被確認，詳情請聯絡 Toyota 保養廠。

⚠ 注意

■ 為避免鑰匙損壞

- 不可讓鑰匙掉落、受到強烈撞擊或彎曲。
- 不可將鑰匙長時間曝露於高溫下。

⚠ 注意

- 不可讓鑰匙弄濕或以超音波洗滌器等清洗。
- 不可在鑰匙上黏貼金屬或有磁性的物質或將鑰匙放在這類物品附近。
- 不可拆解智慧型鑰匙。
- 不可黏貼貼紙或其他任何東西於智慧型鑰匙表面。
- 不可將鑰匙放在會產生磁場的物品附近，如電視、音響系統及電磁爐。

■ 攜帶智慧型鑰匙在您身上

保持智慧型鑰匙遠離開啟的電器設備 10 cm 或以上。智慧型鑰匙在電器設備 10 cm 以內，從電氣設備發出的無線電波可能會干擾鑰匙，導致鑰匙功能不正常。

■ 如遇到 **Smart Entry** 車門啟閉系統 & **Push Start** 引擎啟閉系統故障或鑰匙相關問題

→P.322

■ 遺失一把智慧型鑰匙

→P.321

遙控器

智慧型鑰匙配備以下遙控功能：

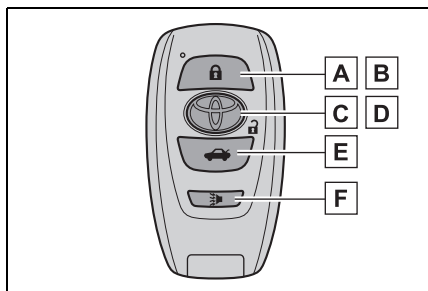

- A** 車門上鎖 (→P.83)
- B** 關閉車窗* (→P.83)
- C** 車門解鎖 (→P.83)
- D** 打開車窗* (→P.83)
- E** 開啟行李廂 (→P.88)
- F** 未配備

*: 若有此配備

使用機械式鑰匙

要取出機械式鑰匙，請按下解除按鈕再取出鑰匙。

機械式鑰匙只能以單一方向插入，因鑰匙上只有單側有溝槽。若鑰匙無法插入鑰匙筒中，請將其翻面並再次嘗試將其插入。

機械式鑰匙使用後，請將其收到智慧型鑰匙內。一起攜帶機械式鑰匙和智慧型鑰匙。如果智慧型鑰匙電池電力耗盡或 Smart Entry 車門啟閉系統功能無法正常操作時，即需要用到機械式鑰匙。(→P.322)

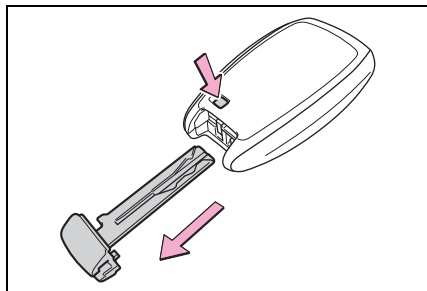

■如果遺失機械式鑰匙

→P.321

車門

從車外解鎖及上鎖車門

- **Smart Entry 車門啟閉系統 & Push Start 引擎啟閉系統**
攜帶智慧型鑰匙以啟用此功能。

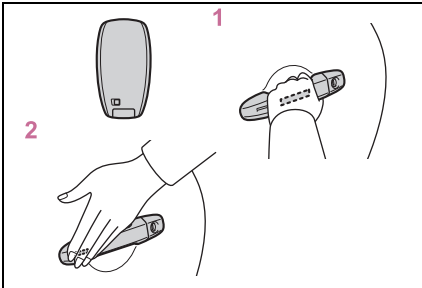

- 1 握住車門把手以將車門解鎖。
確定有觸碰到門把背面的感知器。
車門剛上鎖的 3 秒鐘內無法再解鎖。
*: 車門解鎖設定可以變更。

- 2 觸碰上鎖感知器 (車門外把手的凹槽處) 來上鎖車門。
確認車門是否確實上鎖。

■ 遙控器

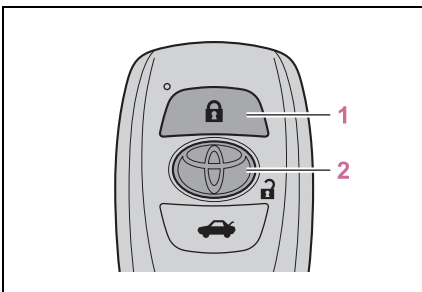

- 1 兩側車門上鎖
確認車門是否確實上鎖。
按住來關閉車窗。*

2 兩側車門解鎖

按住來開啟車窗。*

*: 若有此配備

■ 車窗開啟 / 關閉功能連動車門操作

為了能更輕鬆地開啟及關閉車門，完全緊閉的車窗會與車門操作連動。因此，當車門開啟時，其車窗會稍微開啟。當車門關閉時，其車窗會完全關閉。

但是，若電瓶沒電或已拆開，此功能就不會作動。(→P.326)

■ 操作信號

緊急警示燈閃爍以指示車門已經上鎖或解鎖。(上鎖：一次；解鎖：兩次)

■ 防盜功能

若在利用 Smart Entry 車門啟閉系統功能或遙控器將車輛解鎖後，車門未在約 30 秒內開啟，則防盜功能會自動將車門再度上鎖。

■ 車門無法藉由車門外把手表面的上鎖感知器上鎖時

若以手指碰觸上鎖感知器無法將車門上鎖，請以您的手掌碰觸上鎖感知器。如果您戴著手套，請脫下。

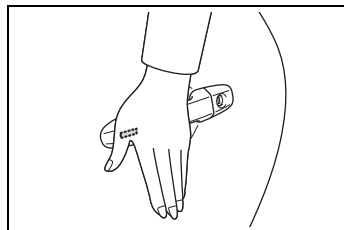

■ 車門鎖蜂鳴器

若在車門未完全關閉時嘗試利用 Smart Entry 車門啟閉系統功能或遙控器來上鎖車門，蜂鳴器會持續響起 5 秒鐘。請將車門完全關上使蜂鳴器停止，然後將車門再上鎖一次。

■ 警報 (若有此配備)

上鎖車門時會同時設定警報系統。(→P.60)

■ 影響 Smart Entry 車門啟閉系統 & Push Start 引擎啟閉系統或遙控器操作的情況

→P.90

■ 若 Smart Entry 車門啟閉系統 & Push Start 引擎啟閉系統或遙控器無作用時

使用機械式鑰匙及 / 或車內門鎖旋鈕將車門上鎖與解鎖。(→P.322)

若鑰匙沒電，請更換鑰匙電池。(→P.285)

■ 如果電瓶電力耗盡

使用 Smart Entry 車門啟閉系統 & Push Start 引擎啟閉系統或遙控器無法將車門上鎖或解鎖。使用機械式鑰匙將車門上鎖及解鎖。(→P.322)

■ 個人化

某些功能可以個人化設定。(→P.340)



警告

■ 避免發生意外

確認兩側車門在行駛時皆正確關閉且上鎖。

否則可能導致車門突然開啟而使乘員摔出車外，造成死亡或重傷。

■ 當開啟或關閉車門時

檢查車輛四周例如車輛是否停在斜坡、是否有足夠的空間可開啟車門及是否有強風吹襲。當開啟或關閉車門時，請緊握車門把手以防範任何不預期的移動。

■ 車窗開啟 / 關閉功能連動車門操作

關閉車門時，手請勿放置於車窗上緣。否則手指可能會被車窗夾到。

■ 使用遙控器操作車窗時

操作車窗前，請先確認所有乘客身體的任何部位不會被作動中的車窗夾到。此外，也不可讓兒童操作遙控器。兒童和其他乘客可能會被電動窗夾到。

■ 依中華民國「道路交通安全規則」第一百十二條第一項第十五款規定：「停車向外開啟車門時，應注意行人、車輛，並讓其先行」。

從車內解鎖及上鎖車門

■ 車門鎖開關 (上鎖 / 解鎖)

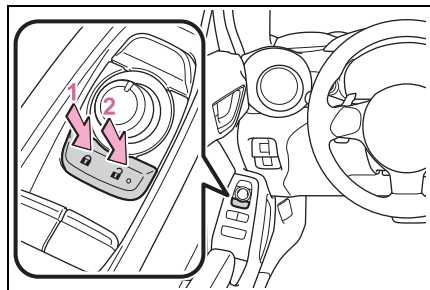

1 兩側車門上鎖

2 兩側車門解鎖

■ 車內門鎖旋鈕 (上鎖 / 解鎖)

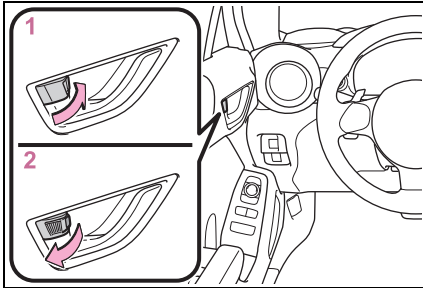

- 1 車門上鎖
- 2 車門解鎖

■ 不用鑰匙從車外將車門上鎖

- 1 將車內門鎖按鈕移至上鎖位置。
- 2 拉起車門外把手的同時關閉車門。

如果引擎開關在 ACC 或 ON, 或是智慧型鑰匙被留在車內時, 車門將無法上鎖。無法正常偵測到鑰匙時, 車門可能會上鎖。

■ 車門上鎖防止功能

此功能可防止智慧型鑰匙留在車內時車門被上鎖。

■ 個人化

某些功能可以個人化設定。(→P.340)

行李廂

可使用行李廂開啟器開關、Smart Entry 車門啟閉系統功能或遙控器開啟行李廂。

▲ 警告

請遵守下列注意事項。

否則, 可能會造成嚴重的傷害或死亡。

■ 行車前

- 行車前, 確認行李廂蓋已關閉。若未完全關閉, 則可能會意外開啟, 撞擊到周圍物體或行李可能掉出, 進而導致意外事故。還有, 廢氣可能會進入車內, 導致死亡或嚴重危害身體健康。

- 不可讓兒童進入行李廂內。如果兒童意外鎖在行李廂內, 可能會造成成熟衰竭、窒息或其他傷害。

- 不可讓兒童開啟或關閉行李廂蓋。否則, 可能會使行李廂蓋意外開啟, 或造成兒童的頭、手或頸部被關閉中的行李廂蓋夾住。

■ 行駛時的重點

絕不可讓任何人乘坐在行李廂內。急煞、急轉或撞擊時, 可能會導致他們死亡或嚴重傷害。

■ 使用行李廂

請遵守下列注意事項。

否則, 可能造成身體部分被夾住而造成嚴重傷害。

警告

- 在開啟行李廂蓋前，清除行李廂蓋上所有重物（例如：雪和冰）。否則，可能會造成行李廂蓋開啟後再度落下關閉。
- 開啟或關閉行李廂時，請小心不要接觸到廢氣。若引擎正在運轉，會有被廢氣燙傷的風險。
- 當開啟或關閉行李廂蓋時，徹底檢查周圍區域以確保安全。
- 如果有任何人在車輛附近，請確保其安全並讓他們知道行李廂蓋要開啟或關閉。
- 在風大的天候下開啟或關閉行李廂蓋時，請小心！因強風可能會突然將行李廂蓋關閉。
- 假如行李廂蓋尚未全開可能會突然落下關閉。在斜坡上會比在水平地面更難開啟或關閉行李廂蓋，所以要小心行李廂蓋本身可能會無預期開啟或關閉。在使用行李廂之前，確認行李廂蓋有完全打開。

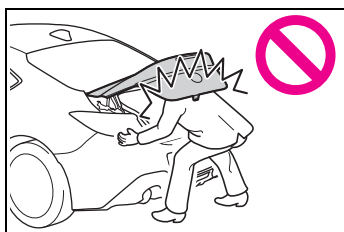

- 關閉行李廂蓋時，請特別小心以免手指等被夾傷。

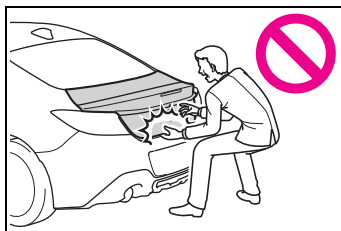

- 關閉行李廂蓋時，務必輕壓行李廂蓋外部表面。
- 不可加裝任何 Toyota 正廠以外的配件到行李廂蓋上。這些在行李廂蓋上額外的重量，會造成行李廂蓋開啟後再度落下關閉。

行李廂蓋緩衝支撐桿

請勿用力拉動或拆解行李廂蓋緩衝支撐桿，或將其丟入火中。行李廂蓋緩衝支撐桿的圖例有以下意思：

- ：請勿拉動
- ：請勿拆解
- ：請勿丟入火中

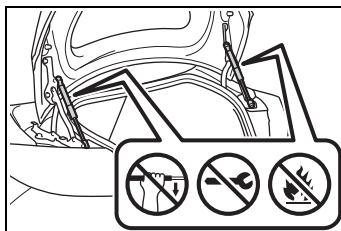

警告

- 不可拉行李廂緩衝支撐桿來關閉行李廂，且不可在行李廂緩衝支撐桿上掛東西。
這樣做會造成手被夾傷或行李廂支撐桿損壞而造成意外。

注意

■ 使用行李廂

關閉行李廂蓋時，請勿用力往下按壓行李廂蓋。這樣做可能會使行李廂蓋凹陷。

■ 緩衝支撐桿

此行李廂蓋配備有可固定行李廂蓋到定位的緩衝支撐桿。請遵守以下注意事項。

否則，可能會造成行李廂緩衝支撐桿損壞，導致故障發生。

- 不可黏貼任何外部物品，例如貼紙、塑膠膜和黏膠到緩衝支撐桿。
- 不可用手套或其他織布物品接觸緩衝支撐桿。
- 不可加裝任何 Toyota 正廠以外的配件到行李廂蓋上。
- 不可對緩衝支撐桿施以側向力道或將手靠在上方。

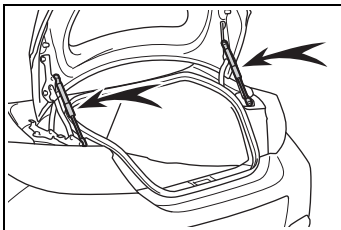

開啟 / 關閉行李廂

■ 行李廂開啟器關閉

按住行李廂開啟器開關。

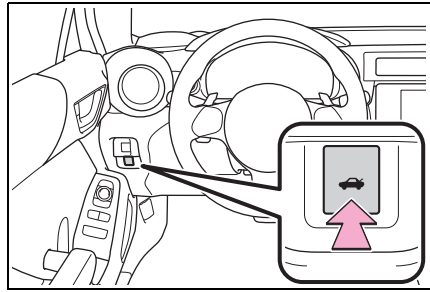

■ Smart Entry 車門啟閉系統 & Push Start 引擎啟閉系統

帶著智慧型鑰匙，按下行李廂蓋上的按鈕。

所有車門都解鎖時，未攜帶智慧型鑰匙也能開啟行李廂蓋。但是，因為車門會在車輛行駛時上鎖 (5 km/h 或以上的車速下)，所以有車門開啟時才能夠開啟行李廂。

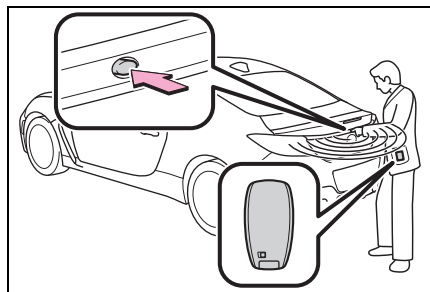

■ 遙控器

按住開關。



■ 若 Smart Entry 車門啟閉系統 & Push Start 引擎啟閉系統或遙控器無作用時

如果電池沒電，請更新電池。
(→P.285)

■ 個人化

某些功能可以個人化設定。(→P.340)

■ 行李廂燈

行李廂開啟時，行李廂燈即會亮起。

■ 防止智慧型鑰匙反鎖在行李廂的功能

- 當兩側車門已上鎖，智慧型鑰匙留置在行李廂內而關閉行李廂蓋時會響起警報聲。

在此情況，按下行李廂蓋上之按鈕即可開啟行李廂蓋。

- 即使備用的智慧型鑰匙放置在行李廂且兩側車門都已上鎖，鑰匙反鎖防功能將會啟動，使行李廂可以開啟。為避免遭竊，當離開車輛時請將所有的智慧型鑰匙隨身攜帶。

- 即使智慧型鑰匙放置在行李廂且兩側車門都已上鎖，視放置的位置及周圍的無線電電波強弱而定，智慧型鑰匙可能無法偵測到。在此情況下，鑰匙反鎖防止功能將不會作用，導致車門在行李廂關閉時會上鎖。在關閉行李廂之前，請務必檢查鑰匙的位置。

- 如果任一車門未上鎖，鑰匙反鎖防止功能就不會作用。在此情況下，使用行李廂開啟裝置開啟行李廂。

Smart Entry 車門啟閉系統 & Push Start 引擎啟閉系統

只要攜帶智慧型鑰匙 (例如, 放在口袋中) 即可輕易地執行下列各項功能。駕駛者請隨身攜帶智慧型鑰匙。

- 車門上鎖及解鎖 (→P.83)
- 開啟行李廂 (→P.87)
- 啟動引擎 (→P.119)

■天線位置

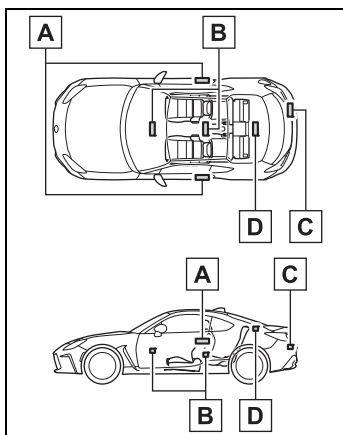

- A** 位在車外的天線
- B** 位在車內的天線
- C** 在行李廂外的天線
- D** 在行李廂內的天線

■有效範圍 (智慧型鑰匙可被偵測到的區域)

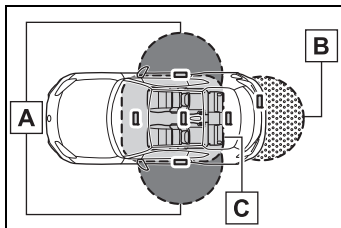

A 車門上鎖或解鎖時

智慧型鑰匙在距離車門外把手約 0.4 — 0.8 m 之內時, 可以操作此系統。(只有偵測到鑰匙的車門可以作動。)

B 開啟行李廂時

智慧型鑰匙在距離行李廂開鎖按鈕約 0.4 — 0.8 m 之內時, 可以操作此系統。

C 啟動引擎或變換引擎開關模式時

當智慧型鑰匙在車內時, 系統可以作動。

■警報及警示訊息

警報聲及顯示在 MID 多功能資訊顯示幕的訊息可用來防止意外或錯誤操作造成的車輛失竊。當顯示警示訊息, 依據訊息採取適當的措施。(→P.311) 當僅有警報聲, 其情況及修正程序如下:

- 車外警報聲持續響 5 秒時

情況	修正程序
車門開啟時, 試圖上鎖車輛。	關好兩側車門後, 再次將車門上鎖。

● 車外警報聲持續響 2 秒時

情況	修正程序
當智慧型鑰匙是放在行李廂內且兩側車門上鎖時，關上行李廂。	自行行李廂取出智慧型鑰匙後，再蓋上行李廂蓋。

● 當車內警報連續響起時

情況	修正程序
在駕駛座車門開啟時，引擎開關切換至 ACC (或當引擎開關在 ACC 時，開啟駕駛座車門)。	將引擎開關切換至 FFO，並關上駕駛座車門。
在駕駛座車門開啟時，將引擎開關切換至 OFF。	關妥駕駛座車門。

■ 省電功能

電瓶省電功能將啟動，以防止智慧型鑰匙電池及車輛電瓶於車輛長時間未使用時沒電。

● 在下列情況，Smart Entry 車門啟閉系統 & Push Start 引擎啟閉系統可能需花一些時間來將車門解鎖：

- 智慧型鑰匙放置在距離車輛 2 m 以內 10 分鐘或以上時。
- Smart Entry 車門啟閉系統 & Push Start 引擎啟閉系統 5 天以上未使用。
- 如果 Smart Entry 車門啟閉系統 & Push Start 引擎啟閉系統 14 天或以上未使用，乘客座車門可能無法解鎖。在此情況下，握住駕駛座車門外把手或使用遙控器、機械式鑰匙來將車門解鎖。

■ 智慧型鑰匙省電功能

設定省電模式時，藉由停止接收無線電波來使電池損耗最小化。

按住  時，按  兩下。確認智慧型鑰匙上的指示燈有閃爍 4 次。

設定省電模式時，無法使用 Smart Entry 車門啟閉系統 & Push Start 引擎啟閉系統。要取消此功能，按下任一個智慧型鑰匙的按鈕即可。

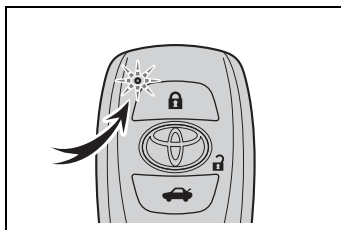

■ 影響操作的情況

Smart Entry 車門啟閉系統 & Push Start 引擎啟閉系統是使用微弱的無線電波。下列情況下，智慧型鑰匙和車輛之間的通訊可能會受影響，阻礙 Smart Entry 車門啟閉系統 & Push Start 引擎啟閉系統、遙控器和引擎晶片防盜系統正常作動。

(處理方式：→P.322)

- 智慧型鑰匙的電池沒電時
- 當接近電視塔、發電廠、加油站、廣播電台、大型銀幕、機場或其他產生強力無線電波或電子雜訊的場所時。
- 隨身攜帶收音機、行動電話、無線電話或其他無線通訊器材時。
- 當智慧型鑰匙與下列金屬物接觸或被覆蓋時。
 - 黏貼鉛箔紙的卡片

- 內有鋁箔紙的香菸盒
 - 金屬材質的皮夾或背包
 - 硬幣
 - 金屬製的隨身懷爐
 - CD 和 DVD 等媒體
 - 當附近有無線鑰匙 (有發送無線電波者) 正在使用時。
 - 當智慧型鑰匙和下列會發射無線電波的裝置一起攜帶時：
 - 另一部車的智慧型鑰匙或會發射無線電波的遙控鑰匙
 - 個人電腦或個人數位助理 (PDA)
 - 數位音訊播放器
 - 攜帶式遊樂器
 - 如果車窗隔熱紙含有金屬成分或金屬物質黏貼在後擋風玻璃時。
 - 智慧型鑰匙放在靠近電池充電器或電子裝置附近。
- **Smart Entry 車門啟閉系統功能的注意事項**
- 即使智慧型鑰匙在有效範圍內 (偵測區域)，此系統在下列情況可能仍然無法正常作用：
 - 車門上鎖或解鎖時，智慧型鑰匙太接近車窗或車門外把手、地面附近或在高處。
 - 行李廂解鎖時，智慧型鑰匙太接近地面或在高處、或太接近後保險桿中心點。
 - 在引擎啟動或引擎開關模式切換時，智慧型鑰匙在儀表板上、行李廂隔板、地板、車門置物袋內或手套箱內。
 - 當離開車輛時不可將智慧型鑰匙放在儀表板上方或靠近車門置物袋。依據電波接收情況，可能會被車外天線偵測到而車門將變成可以從車外上鎖，使鑰匙反鎖在車內。
 - 只要智慧型鑰匙在有效範圍內，任何人都可以將車門上鎖或解鎖。但是，只有偵測到智慧型鑰匙的車門才可以解鎖車輛。
 - 即使智慧型鑰匙不在車內，只要它在車窗附近也可能可以啟動引擎。
 - 當智慧型鑰匙在有效範圍內，如果大量的水潑濺到車門把手時，例如：雨天或洗車時，車門可能會解鎖或上鎖。(如果車門沒有開啟及關閉，大約 30 秒後車門會自動再上鎖。)
 - 智慧型鑰匙在車輛附近時，如果使用遙控器來上鎖車門，則車門可能無法使用 Smart Entry 車門啟閉系統功能來解鎖。(使用遙控器將車門解鎖。)
 - 穿戴手套觸按車門上鎖或解鎖感知器可能會妨礙上鎖或解鎖操作。
 - 當使用上鎖感知器執行上鎖操作時，確認信號會連續顯示三次。之後，將不會再有任何確認信號。
 - 智慧型鑰匙在有效範圍內，若車門把手潮濕，車門可能會重複上鎖及解鎖。在此情況，依下列修正程序清洗車輛：
 - 將智慧型鑰匙置於離車輛 2 m 或以上的位罝。(請小心鑰匙盜竊。)
 - 將智慧型鑰匙設定為省電模式，以停用 Smart Entry 車門啟閉系統 & Push Start 引擎啟閉系統。(→P.90)
 - 洗車期間若智慧型鑰匙在車內而車門外把手潮濕，MID 多功能資訊顯

示幕可能會顯示訊息且車外蜂鳴器可能會響起。要關閉警報聲，請將兩側車門上鎖。

- 上鎖感知器若接觸到冰、雪或泥濘等可能無法正常作用。請清理乾淨並試著再操作一次。
- 突然操作把手或在進入有效範圍後立即操作把手，可能會使車門無法解鎖。再次拉動車門把手前，先觸摸車門解鎖感知器，並確認車門是否已解鎖。
- 若有另一把智慧型鑰匙在偵測區域內，可能需要花稍微久一點的時間才能將車門解鎖。

■ 車輛長期未行駛時

- 避免車輛遭竊，絕不可將智慧型鑰匙留置在距離車輛 2 m 的範圍內。
- Smart Entry 車門啟閉系統 & Push Start 引擎啟閉系統可以事先解除。(→P.93)
- 將智慧型鑰匙設定為省電模式可降低鑰匙沒電的可能性。(→P.90)

■ 請正確地操作系統

- 操作系統時，務必攜帶智慧型鑰匙。當從車外操作系統時，請不要將智慧型鑰匙拿得太靠近車輛。

依照智慧型鑰匙的位置及握持的方式，鑰匙可能無法被正確地偵測而系統也可能無法正常作用。(可能會意外觸發警報，或車門上鎖防止功能可能無法作動。)

- 不可將智慧型鑰匙放在行李廂內。依據鑰匙的位置 (靠近備胎 (若有此配備)、行李廂內的邊緣)、情況

(在金屬袋內、靠近金屬物體) 及周邊區域無線電波，鑰匙反鎖防止功能可能無作用。(→P.89)

■ 若 Smart Entry 車門啟閉系統 & Push Start 引擎啟閉系統無法正常操作

- 車門上鎖及解鎖：→P.322
- 啟動引擎：→P.323

■ 個人化

某些功能可以個人化設定。(→P.340)

■ 若 Smart Entry 車門啟閉系統 & Push Start 引擎啟閉系統已停用

- 車門上鎖及解鎖：使用遙控器或機械式鑰匙。(→P.83, 322)
- 啟動引擎和變更引擎開關模式：→P.323
- 將引擎熄火：→P.121

⚠ 警告

■ 電子設備干擾警告

- 裝有心律調節器或心臟除顫器的人，需要和 Smart Entry 車門啟閉系統 & Push Start 引擎啟閉系統天線保持適當的距離。(→P.89) 無線電波可能影響上述裝置。若有需要，可以停用 Smart Entry 車門啟閉系統功能。有關無線電波頻率和無線電波發射時機的詳細細節，請洽詢 Toyota 保養廠。並請洽詢您的醫師是否需要停用 Smart Entry 車門啟閉系統功能。

警告

- 若有使用心律調整器、心臟同步治療調整器或心臟除顫器以外的任何電子醫療裝置，應該洽詢裝置製造商，查詢該裝置在無線電波影響下的運作相關資訊。無線電波可能會對這些醫療裝置的運作產生無法預期的影響。

Smart Entry 車門啟閉系統 & Push Start 引擎啟閉系統可以停用。
(→P.93)

何時應停用 Smart Entry 車門啟閉系統 & Push Start 引擎啟閉系統

在以下情況時，應該停用 Smart Entry 車門啟閉系統 & Push Start 引擎啟閉系統。

- 裝有植入式心律調節器、心臟同步治療調節器或植入式心臟除顫器的乘客乘坐於車內時。
- 將長時間不使用車輛，或不使用 Smart Entry 車門啟閉系統 & Push Start 引擎啟閉系統時。
- 無法避免將智慧型鑰匙存放在靠近車輛或車內的位置時。



Smart Entry 車門啟閉系統 & Push Start 引擎啟閉系統停用時，請使用遙控器將車門上鎖與解鎖。

啟動引擎時，務必讓智慧型鑰匙靠近引擎開關。(→P.323)

■ 停用 Smart Entry 車門啟閉系統 & Push Start 引擎啟閉系統

藉由開啟及關閉車門或使用遙控器，即可停用 Smart Entry 車門啟閉系統 & Push Start 引擎啟閉系統。

▶ 車門開啟 / 關閉方式

- 1 坐在駕駛座時，關閉車門。
- 2 按下車門鎖開關的 。
- 3 執行步驟 2 的 5 秒內，開啟駕駛側車門。
- 4 執行步驟 3 的 5 秒內，在車門開啟狀態下按下車門鎖開關的  2 次。
- 5 執行步驟 4 的 10 秒內，關閉及開啟駕駛側車門 2 次。
- 6 執行步驟 5 的 10 秒內，在車門開啟狀態下按下車門鎖開關的  2 次。
- 7 執行步驟 6 的 10 秒內，關閉及開啟駕駛側車門 1 次。
- 8 執行步驟 7 的 5 秒內，關閉駕駛側車門。

蜂鳴器會響起約 2 秒，且 Smart Entry 車門啟閉系統 & Push Start 引擎啟閉系統即停用。

▶ 遙控器使用方式

- 1 開啟駕駛側車門並將鎖定桿向前撥動。

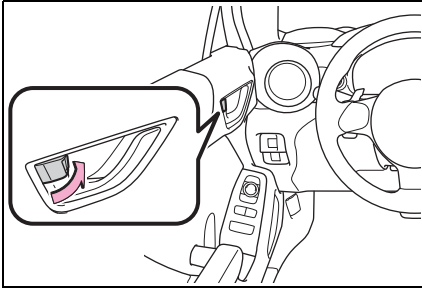

- 2 將遙控器的  和  同時按住 5 秒或以上。

蜂鳴器會響起約 2 秒，且 Smart Entry 車門啟閉系統 & Push Start 引擎啟閉系統即停用。

■ 啟用 Smart Entry 車門啟閉系統 & Push Start 引擎啟閉系統

藉由再次執行停用的程序，即可啟用 Smart Entry 車門啟閉系統 & Push Start 引擎啟閉系統。

啟用時，蜂鳴器會響起。

■ 車門開啟 / 關閉方式

務必在步驟 4 和 6 中確實按下車門鎖開關。若按下開關的時間非常短，可能無法將系統停用。

■ 遙控器使用方式

若要使用遙控器來停用 Smart Entry 車門啟閉系統 & Push Start 引擎啟閉系統，則必須登錄 Smart Entry 車門啟閉系統的 PIN 碼。(→P.94)

■ 啟用 Smart Entry 車門啟閉系統 & Push Start 引擎啟閉系統時

若不知道停用 Smart Entry 車門啟閉系統 & Push Start 引擎啟閉系統的方式，請按下引擎開關。

- 若已使用遙控器系統，車內蜂鳴器會響起。
- 若已使用車門開啟 / 關閉方式，蜂鳴器則不會響起。

■ 個人化

某些功能可以個人化設定。(→P.340)

注意

■ 停用 Smart Entry 車門啟閉系統 & Push Start 引擎啟閉系統時

將系統停用或啟用以便讓裝有植入式心律調節器、心臟同步治療調節器或植入式心臟除顫器的乘客乘坐時，務必使用車門開啟 / 關閉方式。若使用了遙控器方式，系統可能會意外啟用。

使用 Smart Entry 車門啟閉系統 PIN 碼將車門解鎖

藉由登錄 5 位數的 PIN 碼，不需攜帶智慧型鑰匙，按下列行李廂開啟器開關即可將所有車門和油箱蓋解鎖。

■ PIN 碼登錄方式

- 1 引擎開關切換至 OFF。
- 2 關閉所有車門和行李廂。
- 3 按住遙控器上的  。

此時，所有車門和油箱蓋就會上鎖。

4 執行步驟 3 的 5 秒內，按住行李廂開啟器開關。

5 秒或以上之後，蜂鳴器會響起。

5 放開遙控器上的  以及行李廂開啟器開關。

6 蜂鳴器開始響起後的 30 秒內，按下遙控器上的  。

蜂鳴器即停止。

7 現在可以登錄 PIN 碼。以 PIN 碼第一位數的數字當作按下行李廂開啟器開關的次數。

例如：若登錄 32468，請按下開關 3 次。

8 等待蜂鳴器響起 1 次，然後以第二位數字作為按下開關的次數。

例如：若登錄 32468，請按下開關 2 次。

9 對剩餘位數重複執行步驟 8 。

10 蜂鳴器開始間歇響起後的 30 秒內，再次執行步驟 7 到 9 以確認 PIN 碼。

登錄即完成，且所有車門以及油箱蓋會解鎖。

■ 解鎖方式

利用從步驟 7 到 9 的相同程序，按下行李廂開啟器開關。

■ PIN 碼登錄

● 為預防遭竊，不能將 5 個位數皆相同的數字以及 12345 登錄為 PIN 碼。此外，避免使用與您牌照相同的號碼或其他簡單的代碼。

● 欲將 0 作為一個位數，請按下行李廂開啟器開關 10 次。

● 若在登錄期間出錯，請利用遙控器將車門或行李廂解鎖以取消登錄。然後從步驟 1 再次執行登錄。不過，若在步驟 10 中有出錯，蜂鳴器會響起，且能夠再次執行步驟 10 。

● 欲清除 PIN 碼，請執行登錄程序並輸入 22222 。

● 登錄新 PIN 碼之後，務必確認可以使用此 PIN 碼將車門解鎖。

● 若已使用遙控器方式將 Smart Entry 車門啟閉系統 & Push Start 引擎啟閉系統停用，則 Smart Entry 車門啟閉系統的 PIN 碼就無法清除。(→P.93)

● 在下列情況中，再次執行 PIN 碼登錄程序。

• 假如忘記了 PIN 碼。

• 想要變更 PIN 碼時。

● 務必定期變更 PIN 碼。

● 若將車輛借給他人使用，請確認 PIN 碼沒有被變更或清除。若 PIN 碼已被變更或清除，請再次執行 PIN 碼登錄。

■ 解鎖方式

- 若有智慧型鑰匙在偵測範圍內，則 Smart Entry 車門啟閉系統的操作具有優先權。
- 若在輸入 PIN 碼時出錯，請先等待 5 秒或以上，然後再次執行程序。
- 若連續輸入 5 次錯誤的 PIN 碼，蜂鳴器會響起約 2 秒，且會有 5 分鐘無法操作。

前座椅

調整程序

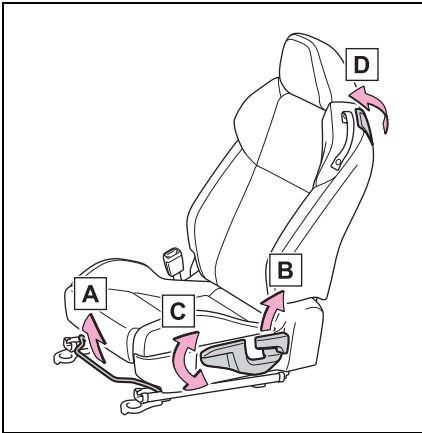

- A** 座椅位置調整桿
- B** 椅背角度調整桿
- C** 垂直高度調整桿 (僅駕駛側)
- D** 椅背摺疊控制桿

進入及離開後座椅

若要進入及離開後座椅，請使用椅背角度調整桿或椅背摺疊控制桿。

■ 進入或離開後座椅之前

從安全帶導扣拆下安全帶 (→P.24)

■ 進入或離開後座椅時

▶ 駕駛側

拉起椅背摺疊控制桿 (**A**) 或扳起椅背角度調整桿 (**B**)。

椅背會向前摺疊。

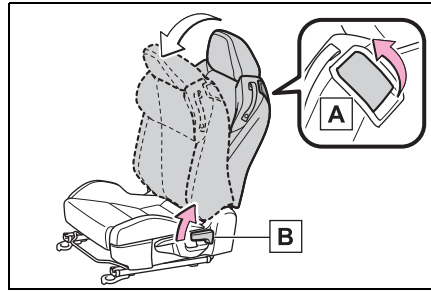

▶ 前乘客側

拉起椅背摺疊控制桿 (**A**) 或扳起椅背角度調整桿 (**B**)。

椅背會向前摺疊。

座椅可向前或向後滑動。

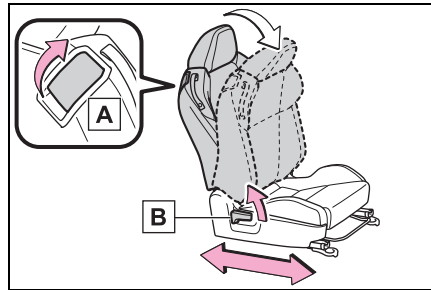

■ 進入或離開後座椅後

將椅背恢復到直立位置，直到座椅鎖定。

僅前乘客座椅適用：椅背回到直立的位置後會鎖定到位。

■ 座椅防塵套

使用座椅之前，務必拆除購車時即裝上的座椅防塵套。

警告

■ 座椅調整

為了減少碰撞時腰部安全帶滑出的危險，座椅不可過度傾斜。

如果座椅過度傾斜，您的腰部安全帶可能會越過臀部而直接施力到腹部，或造成頸部直接接觸肩部安全帶，而增加意外發生時造成死亡或嚴重傷害的風險。

行車中不可以調整座椅，可能會突然移動並導致駕駛者對車輛失去控制。

- 座椅調整後，確認座椅已鎖至定位。
- 請小心不要讓乘客被座椅碰撞到。向後滑動座椅時，確認不會擠壓到後座乘客的小腿。
- 將椅背回復直立時，將椅背向下壓的同時調整椅背角度。
- 請勿用力拉或使用安全帶導引帶來調整或摺疊前座椅。
- 不可將手放在座椅下面或靠近移動的部分，以免受傷。手或手指有可能會卡在座椅的機構中。

■ 行駛時

切勿操作座椅位置調整桿、椅背角度調整桿或椅背摺疊控制桿。否則可能會造成意外事故，而導致死亡或嚴重傷害。

■ 進入及離開後座椅

- 進入或離開後座椅時，請確保不將手、腳等身體部位擠壓在移動或連接的零件中。

- 進入或離開後座椅時，請小心不要被座椅導軌絆倒。

- 進入或離開後座椅之後，請務必確認前座椅已鎖至定位。

■ 從後座操作前座椅

請確保前座椅沒有乘客。

注意

■ 調整前座椅時

調整前座椅時，確保頭枕未接觸車頂內襯。否則，頭枕及車頂內襯可能會損壞。

■ 進出車輛時

不要讓您的背部與椅背的側支撐墊相互摩擦。否則，側支撐墊的表面會提早損壞。您可以將座椅向後移動以避免此接觸情形。

後座椅

後座椅背可以摺疊。

折疊後座椅背

- 1 將前座椅向前移動。(→P.97)
- 2 將椅背向下摺疊。

▶ 鎖定釋放按鈕

按下椅背鎖定釋放按鈕並向下摺疊椅背。

按下按鈕直到鎖扣已釋放。

回復椅背至原來位置時，拉起椅背直到扣住為止。

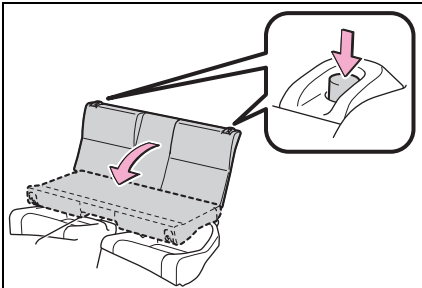

▶ 鎖定釋放帶

拉動行李廂內想要向下折疊的椅背鎖定釋放帶。

回復椅背至原來位置時，拉起椅背直到扣住為止。

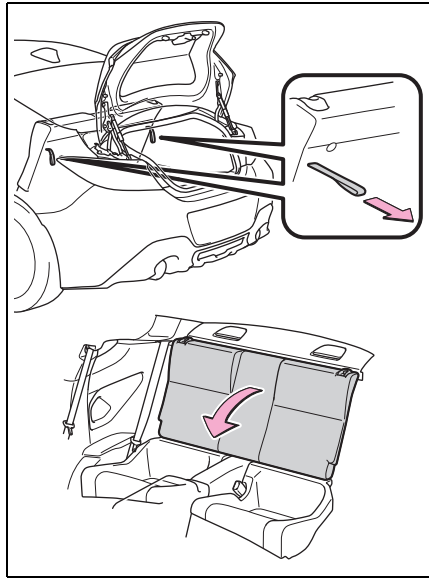

■ 座椅防塵套

使用座椅之前，務必拆除購車時即裝上的座椅防塵套。

⚠ 警告

請遵守下列注意事項：否則，可能會造成死亡或嚴重傷害。

■ 折疊後座椅背時

- 行駛時不可摺疊椅背。
- 將車輛停放在水平地面，作動駐車煞車並將排檔桿排入 P 檔位 (自排變速箱) 或 N 檔位 (手排變速箱)。
- 行駛時，不可讓任何人坐在摺起的椅背上或行李廂中。
- 不可讓兒童進入行李廂內。

警告

■ 回復後座椅背到直立位置後

- 推動後座椅背，然後輕輕地前後推動以確認有確實鎖定到定位。若椅背未確實鎖定，會看到椅背鎖定指示件的紅色部位。確認不會看到紅色部位。

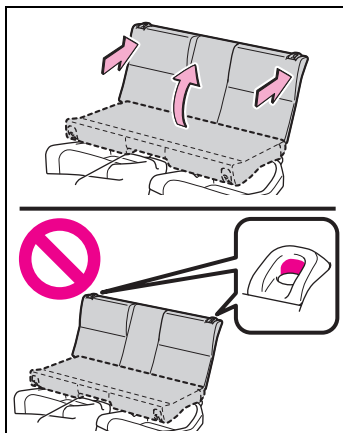

- 確認安全帶未扭曲或被椅背夾到。

■ 使用後座安全帶之前

務必確認安全帶沒有卡在椅背中，或者在其中一個負責固定椅背的固定鉤中扭結。未這樣做可能會造成安全帶無法正確繫緊或在撞擊時變得無效，進而導致死亡或重傷。

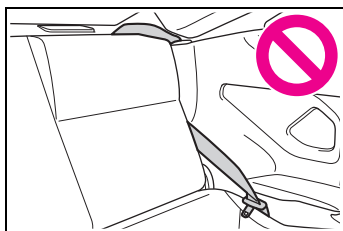

頭枕

前座椅提供頭枕。

警告

■ 頭枕注意事項

請遵守下列有關頭枕之注意事項，否則，可能會造成死亡或嚴重傷害。

- 使用專為每個座椅所設計的頭枕。
- 隨時將頭枕調整到正確的位置。
- 頭枕調整後，將頭枕往下壓以確認已經鎖定到定位。
- 不可在未安裝頭枕的情況下行駛車輛。

垂直調整頭枕

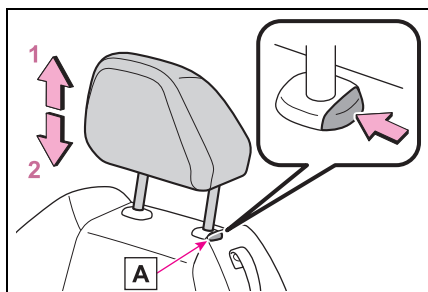

1 向上

將頭枕向上拉。

2 向下

按下鎖定釋放按鈕 **A** 的同時，請將頭枕向下壓。

■調整頭枕高度

務必調整頭枕，使其中心點接近耳朵上緣。

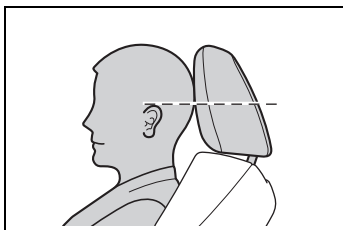

■拆下頭枕

按下鎖定釋放按鈕 **A** 的同時，請將頭枕向上拉出。

如果頭枕接觸到車頂導致無法拆下，請調整座椅高度或角度。
(→P.97)

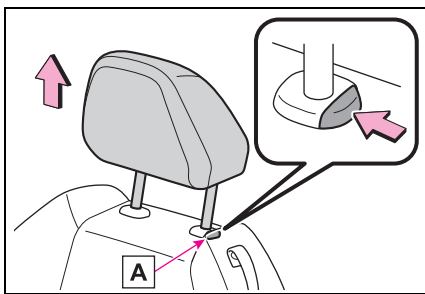

■安裝頭枕

將頭枕對正安裝孔並壓下至鎖定位置。

按住鎖定釋放按鈕 **A** 以降低頭枕。

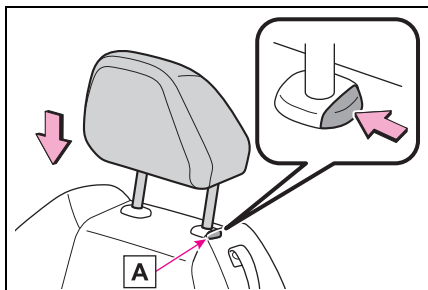

方向盤

調整程序

- 1 握住方向盤並將鎖定桿向下壓。

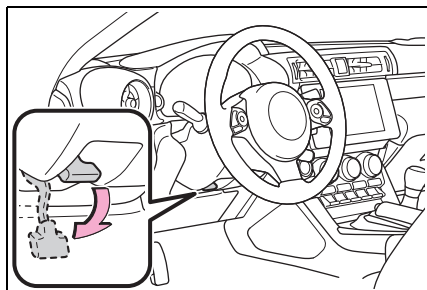

- 2 水平和垂直調整方向盤，將其調整到理想的位置。

調整後，將鎖定桿向上拉以固定方向盤。

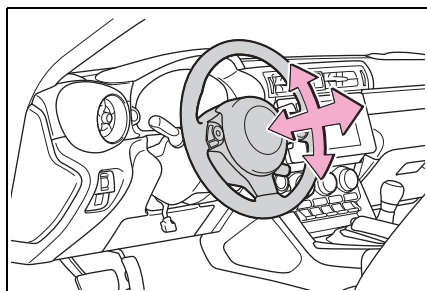

警告

■ 行駛時注意事項

不可在行駛時調整方向盤。

否則，可能會造成車輛失控而發生意外，進而造成死亡或嚴重傷害。

■ 方向盤調整後

請確定方向盤已牢固地鎖定。

否則，方向盤可能會突然地移動，而導致發生意外，進而造成死亡或嚴重傷害。喇叭也可能因為方向盤未確實鎖定而無法鳴響。

喇叭

要鳴響喇叭，請按下  符號附近的位置。

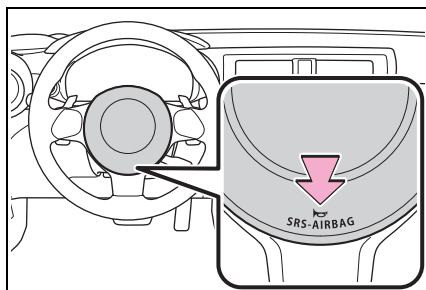

車內後視鏡

後視鏡的位置可以調整，以便充分掌握後方視線。

調整後視鏡高度

後視鏡的高度可以調整以符合您的駕駛姿勢。

向上或向下移動來調整後視鏡的高度。

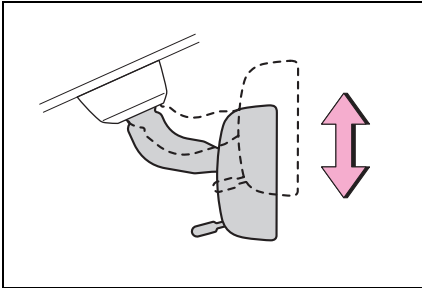

警告

■ 行駛時注意事項

不可在行駛時調整後視鏡位置。

否則，可能導致駕駛失控而發生意外，造成死亡或嚴重傷害。

防眩功能

操作扳桿可減少後方車輛頭燈造成的反光。

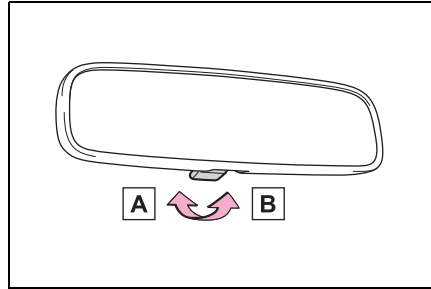

A 平常位置

B 防眩位置

車外後視鏡

後視鏡的位置可以調整，以便充分掌握後方視線。

- 在嚴寒天氣使用車外後視鏡時，若天氣嚴寒且車外後視鏡凍結時，可能無法將後視鏡收摺 / 展開或調整鏡面。請將覆蓋於車外後視鏡上的結冰和積雪清除。

警告

■ 行駛時的重點

行駛時請遵守下列注意事項。否則可能會導致車輛失控而發生意外，造成死亡或嚴重傷害。

- 不可在行駛時調整後視鏡。
- 不可在後視鏡收摺的情況下駕駛車輛。
- 行車前，駕駛側和乘客側的後視鏡都應該完全展開並正確地調整。

調整程序

- 1 如欲選擇要調整的後視鏡，請轉動開關。

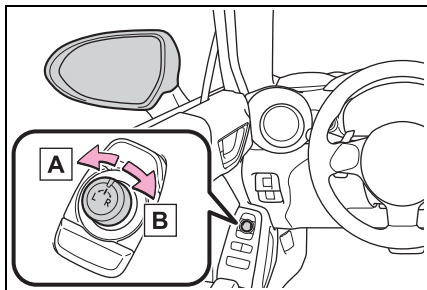

A 向左

B 向右

- 2 若要調整後視鏡，請操作開關。

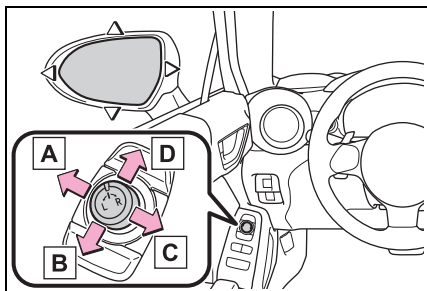

A 向左

B 向下

C 向右

D 向上

■ 後視鏡角度只可在下列狀況調整

引擎開關在 ACC 或 ON。

■ 當後視鏡起霧時 (配備車外後視鏡除霧器車型)

車外後視鏡可使用除霧器除霧。開啟後擋除霧器時，車外後視鏡除霧器也會同時作用。(→P.236)

⚠ 警告

■ 後視鏡除霧器作動時 (配備車外後視鏡除霧器車型)

不可觸摸車外後視鏡鏡面，可能因為鏡面變燙造成燙傷。

收摺和展開後視鏡

按下開關即可收摺後視鏡。

再按下開關即可將後視鏡展開到原來的位置。

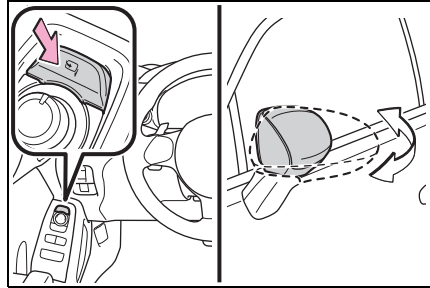

⚠ 警告

■ 後視鏡移動時

為了避免人員受傷和後視鏡故障，請小心不要被作動中的後視鏡夾到。

電動窗

開啟及關閉電動窗

電動窗可以使用開關來開啟和關閉。

請如下操作開關，作動電動窗：

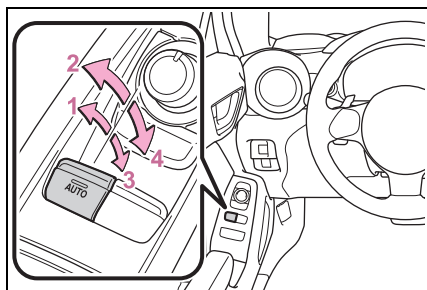

- 1 關閉
- 2 單觸關閉*
- 3 開啟
- 4 單觸開啟*

*: 將開關反方向按下，即可停止車窗移動。

■ 電動窗只可在下列情況作動

引擎開關在 ON。

■ 引擎關閉後操作電動窗

即使在引擎開關已經切換至 ACC 或 OFF，電動窗仍可作動約 40 秒鐘。但是當有前門被開啟時，電動窗即無法再操作。

■ 防夾保護功能

如果有物體卡在車窗及車身之間，車窗即會停止作動並會略微開啟。

■ 防卡保護功能

當車窗開啟中若有物體卡在車門和車窗之間，車窗的移動將會停止。

■ 車窗無法開啟或關閉時 (初始化電動窗)

如果防夾保護功能或防卡保護功能作動時，電動窗無法開啟或關閉，請利用該車門的電動窗開關執行以下操作：

- 1 確認所有車門皆已關妥。
- 2 引擎開關切換至 ON。
- 3 朝單觸開啟位置按住電動窗開關。車窗完全開啟之後，繼續按住開關約 1 秒。
- 4 扳住電動窗開關到單觸關閉位置。車窗完全關閉之後，繼續扳住開關約 1 秒。

若在車窗移動期間按下電動窗開關到開啟位置，請重新開始。若正確執行上述程序之後，車窗仍繼續關閉然後又稍微再開啟，請將車輛交由 Toyota 保養廠檢查。

■ 車門鎖連結車窗操作

電動窗可以使用遙控器開啟和關閉。

*(→P.83)

*: 若有此配備

警告

請遵守下列注意事項：
否則，可能會造成死亡或嚴重傷害。

■關閉車窗

●駕駛者必須對全車電動窗的運作負責，包括乘客的操作行為。為了避免意外操作，尤其是兒童，不可讓兒童操作電動窗。兒童和其他乘客的身體部位可能會被電動窗夾到。此外當兒童搭乘時，建議使用電動窗鎖定開關。(→P.107)

●務必確定所有乘客身體的任何部位不會被作動中的車窗夾到。

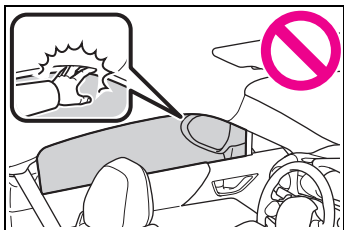

●使用遙控器或機械式鑰匙操作電動窗前，請先確認所有乘客身體的任何部位不會被作動中的車窗夾到再操作電動窗。同時也避免讓兒童使用遙控器或機械式鑰匙操作電動窗。兒童和其他乘客可能會被電動窗夾到。

●離開車輛時，請將引擎開關關閉，隨身攜帶鑰匙並讓兒童一起下車。否則，若車輛遇到意外操作像是孩童於車內玩耍觸動相關開關，將有可能造成意外發生。

■防夾保護功能

●絕不可故意用身體的任何部位來測試防夾保護功能。

●如果任何物體在車窗即將完全關閉之前被夾到，防夾保護功能可能不會作用。請小心，不可讓身體任何部位被車窗夾住。

■防卡保護功能

●絕不可故意用身體的任何部位來測試防卡保護功能。

●車窗完全開啟前，若有物體被卡住，防卡保護功能可能不會作用，請小心，不可讓身體或衣物的任何部位被車窗卡住。

■依照中華民國道路交通安全規則第一百三十六條第一項第六款規定：「乘車時頭手不得伸出車外」。

避免意外作動 (車窗鎖定開關)

按下此開關可鎖定乘客座車窗玻璃。

使用此開關可防止兒童在無意間開啟或關閉乘客座車窗。

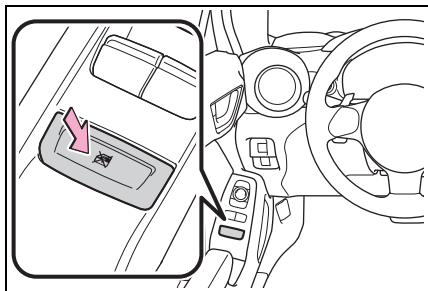

4-1. 行車前

駕駛車輛.....	110
貨物及行李	117
拖曳尾車.....	118

4-2. 駕駛程序

引擎 (點火) 開關.....	119
自排變速箱	123
手排變速箱	127
方向燈控制桿	129
駐車煞車.....	130
ASC 引擎聲浪控制系統 ..	131

4-3. 操作燈光和雨刷

頭燈開關.....	132
HBA 智慧型遠光燈自動 切換系統.....	135
後霧燈	138
擋風玻璃雨刷和噴水器 ...	138

4-4. 加油

開啟油箱蓋	140
-------------	-----

4-5. EyeSight

EyeSight.....	143
PCB 預警式防護系統	151
ACC 全速域主動式車距 維持定速系統	160
傳統定速系統 (未配備 EyeSight 車型)	176
PCTM 預防碰撞油門控制 系統	183
LDW 車道偏離警示系統..	188

LSW 車輛搖晃警示系統 ..	190
-----------------	-----

LVSA 前車駛離警示系統 .	191
-----------------	-----

警報 / 通知聲響清單	193
-------------------	-----

EyeSight 故障與暫時停止	195
------------------	-----

4-6. 使用其他行車系統

BSD/RCTA	198
RAB 倒車自動煞車系統 ..	205
倒車攝影機.....	214
傳統定速系統.....	218
多重駕駛模式切換開關....	221
HAC 上坡起步輔助系統 ..	222
廢氣濾除系統.....	224
行車輔助系統.....	225

4-7. 駕駛技巧

冬季行車要領.....	229
節能環保駕駛技巧	231

駕駛車輛

請務必遵守下列程序以確保安全行車：

行駛程序

■ 啟動引擎

→P.119

■ 行駛時

▶ 自排變速箱

- 1 踩住煞車踏板，將排檔桿排入 D 檔位。(→P.123)
- 2 釋放駐車煞車。(→P.130)
- 3 慢慢放開煞車踏板並輕踩加速踏板使車輛加速。

▶ 手排變速箱

- 1 踩住離合器踏板，將排檔桿排入 1 檔。(→P.127)
- 2 釋放駐車煞車。(→P.130)
- 3 慢慢地放開離合器踏板。同時，輕踩油門踏板使車輛加速。

■ 停止車輛

▶ 自排變速箱

- 1 排檔桿位於 D 檔位時，踩下煞車踏板。
- 2 必要時，使用駐車煞車。

如果車輛要停一段時間，請將排檔桿排入 P 檔位。(→P.123)

▶ 手排變速箱

- 1 踩下離合器踏板時，踩下煞車踏板。
 - 2 必要時，使用駐車煞車。
- 若車輛要停一段時間，請將排檔桿排入 N 檔位。(→P.127)

■ 停駐車輛

▶ 自排變速箱

- 1 排檔桿位於 D 檔位時，踩下煞車踏板以完全停止車輛。
- 2 設定駐車煞車 (→P.130)，將排檔桿排入 P 檔位。(→P.123)

檢查駐車煞車指示燈是否亮起。

- 3 按下引擎開關將引擎熄火。
- 4 慢慢地釋放煞車踏板。
- 5 鎖上車門，並確定鑰匙有帶在身上。

車輛停放於斜坡時，若有需要，請放置止擋塊擋住車輪。

▶ 手排變速箱

- 1 踩下離合器踏板時，踩下煞車踏板將車輛完全停下。
- 2 設定駐車煞車。(→P.130)

確認駐車煞車指示燈有亮起。

- 3 將排檔桿排入 N 檔位。(→P.127)

如果停在斜坡上，將排檔桿排入 1 或 P 檔位，必要時放置止擋塊擋住車輪。

- 4 按下引擎開關將引擎熄火。

- 5 慢慢地釋放煞車踏板。
- 6 鎖上車門，並確定鑰匙有帶在身上。

■ 上坡起步

▶ 自排變速箱

- 1 設定駐車煞車並將排檔桿排入 D 檔位。
- 2 慢慢地踩下油門踏板。
- 3 釋放駐車煞車。

▶ 手排變速箱

- 1 確保已作動駐車煞車並將排檔桿排入 1 檔。
- 2 在慢慢地放開離合器踏板時同時輕踩油門踏板。
- 3 釋放駐車煞車。

■ 當上坡起步時

HAC 上坡起步輔助系統會作動。
(→P.222)

■ 雨中行駛

- 下雨時需小心駕駛車輛，因為能見度會降低、玻璃可能起霧，而且路面會變的濕滑。
- 開始下雨時，因為路面會變得特別濕滑，請小心駕駛車輛。
- 雨中行駛在高速公路時，要節制行駛的速度，因為在輪胎及路面之間的水會無法排出，而產生輪胎飄浮現象，如此會妨礙轉向及煞車的正常作用。

■ 行駛時的引擎轉速 (配備自排變速箱車型)

在下列情況，行駛時引擎轉速可能變高，這是由於自動升檔控制或執行降檔以符合行駛情況，並不表示突然加速。

- 車輛判斷上坡或下坡行駛時
- 油門踏板釋放時
- 行駛於彎道時
- 用力踩下煞車踏板時

■ 限制引擎的輸出 (BOS 煞車優先系統)

同時踩下油門和煞車踏板時，引擎的輸出會受限制。

■ 新車磨合行駛 (前 1,600 km)

您愛車的性能與長期使用壽命取決於新車時的操作與維護方式。請在前 1,600 km 期間遵守這些說明：

- 不要使引擎高速運轉。且除非緊急情況，否則不要讓引擎轉速超過 4,000 rpm。
 - 無論快慢，請勿以固定的引擎轉速或車速長時間行駛。
 - 除非緊急情況，否則請避免突然起步和急加速。
 - 除非緊急情況，否則請避免猛力煞車。
- 大修過的引擎、新安裝的引擎或者煞車塊或煞車來令片更換為新品時，都應採用相同的磨合程序。

■高摩擦係數煞車塊 (若有此配備)

- 煞車塊和煞車圓盤是針對高負載情況的使用所設計。因此，視車速、煞車力和車輛環境 (溫度、濕度等) 而定，可能會產生煞車噪音。
- 煞車塊容易堆積粉塵且壽命可能較短。
- 煞車塊可能黏著於煞車圓盤。
- 煞車力可能因低溫，雪或水等因素而降低。

■碟式圓盤內的鼓式駐車煞車系統

本車型使用碟式圓盤內的鼓式駐車煞車系統，此型煞車系統的煞車蹄片必須定期檢查、調整或更換。請將車輛送至 Toyota 保養廠進行必要檢查及調整。

■引擎啟動之後

引擎啟動後的一小段時間，為確保排放性能，進氣和排氣聲還有震動程度可能會變大，但這並不表示故障。

■引擎熄火之後

由於排氣系統金屬材料熱脹冷縮關係，引擎熄火後您可能聽到排氣系統發出金屬聲響一小段時間，此聲音為正常現象。

■車輛在國外使用時

請遵守當地有關的車輛監理法規並確認有可用之燃油。(→P.333)



警告

請遵守下列注意事項：
否則，可能會造成死亡或嚴重傷害。

■將車輛起步時 (配備自排變速箱車型)

- 在引擎運轉的情況下停車時，請務必踩住煞車踏板。以避免車輛滑行。
- 確實踩下煞車踏板，因為剛啟動引擎後、空調系統作動時、轉動方向盤時等，引擎轉速可能會提高，進而造成蠕行動力變得更大。視必要作動駐車煞車。

■行駛時

- 若不熟悉煞車及加速踏板的位置，不可駕駛車輛以避免踩錯踏板。
- 意外踩下加速踏板而不是煞車踏板，將導致突然加速，可能造成意外事故。
- 倒車時，您可能會因為轉身而造成較難以操作踏板，請務必確認您可以正確地操作踏板。
- 即使只是稍微移動一下車輛，也務必保持正確的駕駛姿勢。這樣可讓您正確地操作煞車或加速踏板。
- 使用右腳踩放煞車踏板，在緊急情況下若使用左腳踩下煞車踏板可能會反應延遲而導致意外事故。
- 不可將車輛駛過或停放在易燃物品旁。
排氣系統和廢氣的溫度可能極高。如果附近有任何易燃物，這些高溫部件可能會引發火災。

▲ 警告

- 配備手排變速箱車型：釋放離合器踏板的速率不可過快。這樣做可能會讓車輛向前衝而導致意外事故。
 - 正常行駛期間，不可將引擎熄火。行駛時將引擎熄火，雖然仍保有轉向或煞車控制，但這些系統的動力輔助將會喪失。如此將會使轉向及煞車更加困難，所以應該握住方向盤並在安全的狀況下儘速靠邊停車。
然而，在緊急事故中，如果無法使用正常方式停止車輛：→P.294
 - 在下坡路段使用引擎煞車(降檔)，以維持安全車速。
連續使用煞車可能會因過熱而降低煞車效能。(→P.123, 127)
 - 不可在行車中調整方向盤、座椅或內外後視鏡的位置。
否則，可能造成車輛失控。
 - 隨時確認所有乘客的頭、手或身體的其他部位均無伸出車外。
- ### ■ 行駛在濕滑路面時
- 突然地煞車、加速和轉向可能會導致輪胎打滑和車輛失控。
 - 突然加速，因檔位改變或引擎轉速改變的引擎煞車可能導致車輛打滑。
 - 行經水坑後，請輕踩煞車踏板以確認煞車功能是正常的。煞車塊潮濕會妨礙煞車正常作動。若煞車僅有單側潮濕及功能不正常，轉向控制可能會受到影響。

■ 操作排檔桿時

- 配備自排變速箱車型：不可在前進檔位時，讓車輛向後滑動，或在 R 檔位時，讓車輛向前滑動。否則，可能造成引擎熄火或導致煞車及轉向性能變差，而造成意外事故或損壞車輛。
- 配備自排變速箱車型：車輛在移動時，不可將排檔桿排入 P 檔位。否則，會損壞變速箱並且可能導致車輛失控。
- 車輛向後移動時，不可將排檔桿排入前進檔位。
否則，會損壞變速箱並且可能導致車輛失控。
- 不可在車輛前進時，將排檔桿排入 R 檔位。
否則，會損壞變速箱並且可能導致車輛失控。
- 當車輛移動時，移動排檔桿至 N 檔位會將引擎與變速箱斷開。選擇 N 檔位時，無法提供引擎煞車。
- 配備自排變速箱車型：請小心不可在踩油門踏板時移動排檔桿。排檔桿排入「P」或「N」以外的檔位時會導致車輛無預警加速，如此可能造成死亡或嚴重傷害的意外發生。
- 請勿在排檔桿周圍區域擺放物品。這樣可能會造成操作錯誤。
- 若在清潔期間拉出排檔桿防塵套，請將其裝回原位。若維持排檔桿防塵套為拉出狀態，排檔桿可能會變得難以操作。

警告

■ 如果聽到尖銳磨擦聲 (煞車塊磨耗指示器)

請儘快將煞車塊交由 Toyota 保養廠檢查和更換。如未及時更換煞車塊，將造成煞車碟損壞。

駕駛煞車塊及 / 或煞車碟磨耗超過其限度的車輛非常危險。

■ 車輛停止時

● 不可使引擎高速運轉。

如果排檔桿在 P (自排變速箱) 或 N 以外的檔位，則車輛可能會突然急遽加速而導致意外事故。

● 配備自排變速箱車型：引擎運轉時，隨時踩住煞車踏板並且於必要時作動駐車煞車，以免車輛移動而造成意外事故。

● 如果車輛停在陡坡，為避免因車輛向前或向後滑動所造成的意外，請隨時踩住煞車踏板並於必要時設定駐車煞車。

● 避免引擎高速空轉。

在車輛停止時讓引擎高速運轉，可能會導致排氣系統過熱，此時，如果附近有可燃物質，則可能會導致火災。

■ 車輛駐車時

● 不可將眼鏡、打火機、噴霧罐或飲料罐放在車內任由陽光曝曬。否則，可能導致下列結果：

- 瓦斯氣體可能自打火機或噴霧罐漏出，而造成火災。
- 車內高溫可能會使眼鏡的塑膠鏡片及鏡架變形或裂開。

● 飲料罐可能會破裂而使所裝液體噴灑至車內，這可能會造成車輛電子零組件短路。

● 不可將打火機留置於車內。如果打火機放在手套箱或地板上，放置行李或調整座椅時，可能會意外地引起火花而造成火災。

● 不可在擋風玻璃或車窗上安裝吸盤。不可放置如空氣清潔劑的罐子在儀表板上。吸盤或罐子猶如透鏡，會造成車輛火災。

● 不可讓車門或車窗打開。如果彎曲的玻璃上鍍上如銀色的金屬薄膜，反射的陽光會使玻璃如同透鏡，造成火災。

● 應隨時使用駐車煞車，並將排檔桿排入 P 檔位 (自排變速箱)、將引擎關閉並上鎖車輛。

不可在無人看管車輛的情況下任由引擎空轉。

如果車輛以排檔桿於 P 檔位停車未作動駐車煞車，車輛可能會開始移動，可能導致意外發生。

● 不可在引擎運轉時或剛熄火後觸摸排氣管。

否則，可能會造成燙傷。

■ 在車內休息時

務必將引擎熄火。否則，可能會在無意間觸動排檔桿或踩到油門踏板而導致意外或引擎過熱而引發火災。此外，如果車輛停放在通風不良的場所，廢氣可能會聚集並進入車內而造成死亡或嚴重危害身體健康。

警告

■ 煞車時

- 當煞車潮濕的時候，必須更小心駕駛。
當煞車潮濕時，煞車距離會增加，且車輛兩側的煞車力也可能不同，而且駐車煞車也可能無法煞住車輛。
- 若煞車增壓器裝置無法作用，行駛時不要太近地尾隨其他車輛，並應避開需要使用煞車的下坡路段或急轉彎。
在此種情況下，煞車仍可作用，但踩煞車踏板會比平常吃力。同時煞車停止距離也會增加。請立即檢修煞車。
- 若引擎熄火，請不要連續踩煞車踏板。
每踩一次即會消耗掉部分您所尚有的動力煞車輔助力。
- 煞車系統由 2 個獨立的液壓系統組成，如果其中一個故障，另一個仍可作動。在此種狀況下，踩煞車踏板會比較吃力，而且煞車距離也會增加。請立即檢修煞車。

■ 如果車輛受困

當任何一輪懸空、陷入沙坑及泥濘等處時，不可讓車輪過度空轉，這樣可能會損壞動力系統組件或使車輛向前或向後移動而造成意外事故。

注意

■ 行車前檢查

有小動物卡在冷卻風扇或引擎皮帶內時，可能會導致故障。啟動引擎之前，請確認沒有小動物進入引擎室以及車輛下方。

■ 駕駛車輛時（配備自排變速箱車型）

- 行駛中不可同時踩油門與煞車踏板，因為這樣可能會限制引擎輸出。
- 在斜坡上時，不可以用踩加速踏板，或同時踩下加速及煞車踏板的方式來穩住車輛。

■ 駕駛車輛時（配備手排變速箱車型）

- 行駛中不可同時踩油門與煞車踏板，因為這樣可能會限制引擎輸出。
- 請在完全踩下離合器踏板時才變換檔位。換檔之後，不可突然釋放離合器踏板。這樣做會損壞離合器、變速箱和齒輪。
- 請遵守下列注意事項。
未能這樣做會造成離合器過早磨耗或損壞，最終導致難以加速以及起步。請將車輛交由 Toyota 保養廠檢修。
- 除換檔外，請勿將腳踩在離合器踏板上或踩下踏板。
否則可能會導致離合器故障。
- 向前起步時不可使用非 1 檔的任何檔位。
這樣做可能會損壞離合器。

注意

- 不可使用離合器踏板來調整車速。
這樣做可能會損壞離合器。
- 車輛停在上坡路段時，不可使用離合器來穩住車輛。
這樣做可能會損壞離合器。
- 於排檔桿在非 N 的任一檔位將車輛停下時，務必完全踩下離合器踏板並利用煞車停住車輛。

● 車輛未完全停止前，請勿將排檔桿排入 R 檔。
否則可能會損壞離合器、變速箱和齒輪。

● 釋放離合器踏板的速率不可過快。這樣做可能會損壞變速箱。

■ 停駐車輛時 (配備自排變速箱車型)

務必施加駐車煞車和排入 P 檔位，否則，可能會造成車輛滑動，或誤踩油門踏板而發生車輛突然加速的意外。

■ 避免損壞車輛零件

- 不可保持方向盤在向某一邊打到底的位置過久。否則，可能會使電動轉向馬達損壞。
- 行經顛簸路段時應減速慢行，以避免車輪、車底等部位損壞。
- 配備自排變速箱車型：請勿在非 N 或 P 的任何檔位下利用踩下煞車時或在車輪位置使用輪擋方式，使引擎高速運轉超過 5 秒。這樣可能會造成變速箱油過熱。

■ 若行駛中輪胎洩氣

輪胎洩氣或損壞可能導致以下狀況。此時請緊握方向盤並慢慢踩下煞車踏板以降低車速。

- 車輛可能難以控制
- 車輛會發出異常聲音或震動
- 車輛異常傾斜

詳情請參閱「如果輪胎洩氣時，怎麼辦」的資訊。(→P.312)

■ 遇到淹水道路或積水道路時

不可行經豪雨過後之淹水道路，如此可能會導致車輛受到下列嚴重損壞：

- 引擎熄火
- 電子組件短路
- 引擎進水而導致損壞
- 因黃油被沖掉，或者泥濘或塵土弄髒黃油而導致橡膠或機械零件損壞或潤滑不良

若行經淹水道路及車輛泡水時，務必將車輛交給 Toyota 保養廠檢查下列項目：

- 煞車功能
- 引擎、變速箱和差速器等等的油量和油質
- 傳動軸、離合器撥叉、軸承和懸吊接頭 (可能入水處) 的潤滑狀況及所有接頭、軸承等的功能

貨物及行李

請注意下列有關貨物裝載、容量及荷重的資訊：

警告

■ 不可放置在行李廂內的物品

行李廂內放置下列物品可能會造成火災：

- 儲存汽油的容器
- 噴霧罐

■ 存放注意事項

請遵守下列注意事項。

否則，可能會造成嚴重的傷害或死亡。

- 盡可能將物品及行李放置在行李廂內。
- 為了防止煞車時貨物和行李向前滑動，請勿在行李廂中疊放任何物品。請將貨物和行李低放，盡可能貼近地板。
- 當折疊後座椅時，長形的物品不可直接放在前座椅的後面。
- 絕不允許任何人坐在行李廂中。其並非設計用來供乘客乘坐。乘客應坐在座椅上並繫妥安全帶。否則，很可能在緊急煞車、突然轉彎或意外事故時受到嚴重的傷害或死亡。

- 不要將物品或行李放置在下列地點，以免不慎跑到離合器（自排變速箱）、煞車或油門踏板底下而嚴重妨礙踏板的正常踩踏操作、阻礙駕駛人視線或擊中駕駛人或車內乘客，而導致意外事故：

- 在駕駛者腳邊
- 在前後乘客座上（疊放物品）
- 在後座托盤上
- 在儀表板上
- 中央面板上

- 應妥善固定乘客室內的物品，因為在緊急煞車、突然轉彎或意外事故時，這些物品可能會四處移動而造成傷害。

■ 裝載及配置

- 車輛不可超載。
- 不可使負載不平均。不適當的裝載可能會造成轉向或煞車控制性能變差而導致嚴重的傷害或死亡。

拖曳尾車

Toyota 不建議您以車輛拖曳尾車。**Toyota** 也不建議安裝拖車鉤或使用拖車鉤來作為輪椅、踏板車、腳踏車等的運送裝置。您的愛車並非設計用來拖曳尾車或使用拖車鉤來作為運輸裝置。

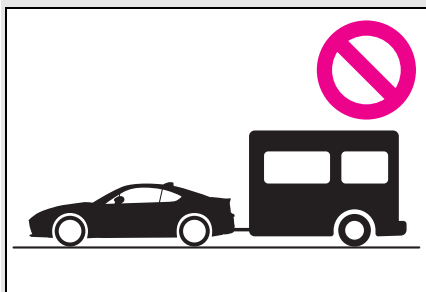

引擎 (點火) 開關

攜帶智慧型鑰匙啟動引擎或變更引擎開關模式時，請執行下列操作。

啟動引擎

- 1 確認駐車煞車已作動。
- 2 確認排檔桿在 P 檔位 (自排變速箱) 或 N 檔位 (手排變速箱)。
- 3 牢牢踩下煞車踏板 (自排變速箱) 或離合器踏板 (手排變速箱)。

Wi-Fi、藍牙及訊息將會顯示在 MID 多功能資訊顯示幕上。

如果未顯示，引擎將無法啟動。

- 4 短暫確實地按下引擎開關。

操作引擎開關時，短暫確實地按一下即可。不需要按住開關。

引擎會搖轉到啟動，最多搖轉 10 秒，以先到者為準。

持續踩住煞車踏板 (自排變速箱) 或離合器踏板 (手排變速箱) 直到引擎完全啟動。

任何引擎開關模式皆可啟動引擎。

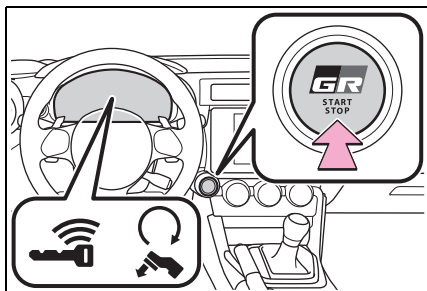

■ 如果無法啟動引擎

- 可能是引擎晶片防盜系統尚未解除。(→P.59)
請洽詢 Toyota 保養廠。
- 如果 MID 多功能資訊顯示幕上出現啟動相關訊息，請讀取訊息並遵照指示操作。

■ 如果電瓶電力耗盡

使用 Smart Entry 車門啟閉系統 & Push Start 引擎啟閉系統無法啟動引擎。請參閱 P.322 重新啟動引擎。

■ 智慧型鑰匙電池沒電

→P.80

■ 影響操作的情況

→P.90

■ Smart Entry 車門啟閉系統功能注意事項

→P.91

■ 轉向鎖定功能

- 引擎開關切換至 OFF 並開啟和關閉車門後，方向盤會因方向盤鎖功能而鎖定。再次操作引擎開關可自動取消方向盤鎖。

- 方向盤鎖無法釋放時，MID 多功能資訊顯示幕上會顯示「已鎖定。在轉動方向盤時按下點火開關」。確認排檔桿在 P 檔位 (自排變速箱) 或 N 檔位 (手排變速箱)。在左右轉動方向盤的同時按下引擎開關。

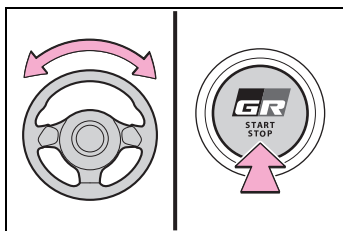

- 為避免方向盤鎖馬達過熱，如果引擎在短時間內重複啟動及關閉，馬達可能會暫停作動。在此情況下，請不要操作引擎開關。約 10 秒鐘後，方向盤鎖馬達即會恢復功能。

- **MID 多功能資訊顯示幕上顯示「免鑰匙進入系統已停用 請參閱車主手冊」時**

系統可能發生故障。請立刻將車輛交由 Toyota 保養廠檢修。

- **智慧型鑰匙電池**

→P.285

- **操作引擎開關**

- 如果未短暫且確實地按下開關，可能無法變更引擎開關模式或無法啟動引擎。
- 如果試圖在引擎開關切換至 OFF 後立即重新啟動引擎，有時會無法啟動引擎。引擎開關切換至 OFF 之後，請等待超過 10 秒才能重新啟動引擎。

- **若 Smart Entry 車門啟閉系統 & Push Start 引擎啟閉系統已停用**

若 Smart Entry 車門啟閉系統 & Push Start 引擎啟閉系統已停用，請參閱 P.322。

- **由於更換電瓶等原因而剛接回電瓶樁頭後**

引擎可能無法啟動。若發生此情形，將引擎開關切換至 ON，並在等待至少 10 秒之後啟動引擎。引擎剛啟動後的怠速運轉可能會不穩定，但這並非故障。

警告

■ 啟動引擎時

務必坐在駕駛座上啟動引擎。啟動引擎時，無論如何都不可踩下油門踏板。

否則可能會造成意外事故，而導致死亡或嚴重傷害。

■ 行駛時注意事項

如果行車時引擎發生故障，在車輛到達安全地點並完全停止前，不可上鎖或開啟車門。方向盤鎖在這種情況下作動可能會導致意外事故，造成死亡或嚴重傷害。

注意

■ 啟動引擎時

- 不可在冷車狀態下使引擎高速運轉。

- 如果引擎變得難以啟動或經常熄火，請立即將車輛送至 Toyota 保養廠檢修。

 注意

● 配備自排變速箱車型：請勿在起動馬達作動時移動排檔桿。

■ 引擎開關故障的徵狀

如果引擎開關的操作與平時稍有不同，例如：開關稍微卡住，表示可能有故障。請立即洽詢 Toyota 保養廠。

將引擎熄火

▶ 自排變速箱

- 1 車輛完全停止。
- 2 設定駐車煞車 (→P.130) 並將排檔桿排入 P 檔位。

檢查駐車煞車指示燈是否亮起。

- 3 按下引擎開關。

引擎會熄火，儀表顯示會熄滅。

- 4 釋放煞車踏板並確認「ACC」或「IG ON」未顯示於儀表板上。

▶ 手排變速箱

- 1 車輛完全停止。
- 2 設定駐車煞車。(→P.130)

檢查駐車煞車指示燈是否亮起。

- 3 將排檔桿排入 N 檔位。(→P.127)

- 4 按下引擎開關。

引擎會熄火，儀表顯示會熄滅。

- 5 釋放煞車踏板並確認「ACC」或「IG ON」未顯示於儀表板上。

 警告

■ 在緊急狀況下，將引擎熄火

車輛行駛時，如果要在緊急狀況下將引擎熄火，請按住引擎開關 2 秒以上或連續快按 3 下以上。

(→P.292)

然而，除非緊急狀況，否則，行駛時不可觸碰引擎開關。行駛時將引擎熄火，雖然仍保有轉向或煞車控制，但這些系統的動力輔助將會喪失。如此會使轉向及煞車更加困難，所以您應該儘可能的將車輛安全的駛向路邊停靠。

● 若在車輛行駛時操作引擎開關，MID 多功能資訊顯示幕會出現警示訊息，且蜂鳴器響起。

● 配備自排變速箱車型：在執行緊急關閉後若要重新啟動引擎，請將排檔桿排至 N 檔位，然後按下引擎開關。

● 配備手排變速箱車型：在執行緊急關閉後若要重新啟動引擎，請踩下離合器踏板，然後按下引擎開關。

切換引擎開關模式

各個模式可在未踩下煞車踏板 (自排變速箱) 或離合器踏板 (手排變速箱) 狀態下, 按下引擎開關來切換。(每按一次開關, 模式即會切換一次。)

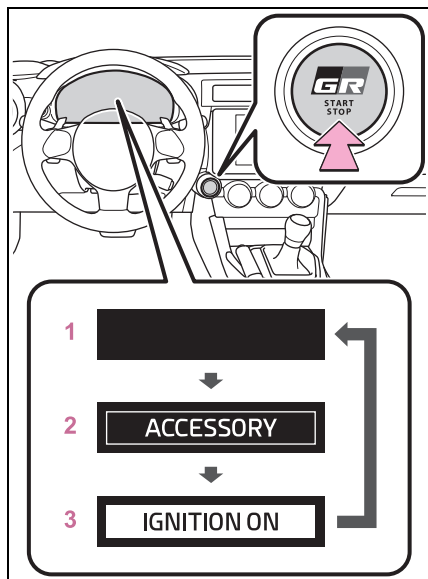

1 OFF*

可以使用緊急警示燈

2 ACC

可使用音響系統等部分電氣組件。

「ACC」會顯示在儀表板上。

3 ON

所有電器組件皆可使用。

「IG ON」會顯示在儀表板上。

*: 配備自排變速箱車型: 關閉引擎時, 如果排檔桿不在 P 檔位, 引擎開關會切換到 ACC 而不是 OFF。

■自動電源關閉功能

自排變速箱: 如果車輛在 ACC 下 20 分鐘以上或在 ON (引擎未運轉) 1 小時以上, 且排檔桿在 P 檔位, 引擎開關將自動切換至 OFF。然而, 此功能無法完全避免電瓶電力耗盡。引擎未運轉時, 不可長時間將車輛的引擎開關留置在 ACC 或 ON。

手排變速箱: 若讓車輛維持引擎開關在 ACC 位置超過 20 分鐘或在 ON 位置 (引擎未運轉) 超過一小時, 引擎開關將會自動關閉。然而, 此功能無法完全避免電瓶電力耗盡。引擎未運轉時, 不可長時間將車輛的引擎開關留置在 ACC 或 ON。

⚠ 注意

■避免 12 V 電瓶電力耗盡

- 不可在引擎未運轉時, 長時間將引擎開關留置在 ACC 或 ON。
- 如果「ACC」或「IG ON」顯示在多功能資訊顯示幕上, 表示引擎開關未關閉。請將引擎開關切換至 OFF 後再離開車輛。

於排檔桿在非 P 的其他檔位下將引擎熄火時 (配備自排變速箱車型)

如果排檔桿在 P 以外的檔位且將引擎關閉時，引擎開關將不會關閉，而是會切換至「ACC」。執行下列程序來將開關切換至 OFF：

- 1 確認駐車煞車已作動。
- 2 將排檔桿排至 P 檔位。
- 3 確認「ACC」已顯示於儀表上，然後短暫且確實按下引擎開關。
- 4 確認儀表上的「ACC」或「IGN」已熄滅。



注意

■ 避免 12 V 電瓶電力耗盡

排檔桿在 P 檔位以外的檔位時，不可將引擎熄火。如果在其他檔位將引擎熄火，引擎開關將不會切換至 OFF 而是切換至 ACC 模式。如果車輛留置在 ACC，可能電瓶電力會耗盡。

自排變速箱 *

*: 若有此配備

根據您的用途與狀況選擇檔位。

檔位用途與功能

檔位	目的或功能
P	駐車 / 啟動引擎
R	倒車
N	空檔 (此時動力沒有傳輸)
D	一般行駛 *1
	暫時手動模式行駛 (→P.125)
M	手動模式行駛 *2 (→P.126)

*1: 為改善耗油量及降低噪音，一般行駛時，排檔桿應設定在 D 檔位。

*2: 以手動模式行駛時，可以固定任何檔位。

■ 為了保護自排變速箱

若自排變速箱油溫度過高，「變速箱油溫度 請參閱車主手冊」會出現在 MID 多功能資訊顯示幕上，且車輛會自動進入變速箱保護模式。請將車輛交由 Toyota 保養廠檢修。

- 在 ACC 全速域主動式車距維持定速系統或傳統定速系統作動狀態下行駛時

即使在使用 ACC 全速域主動式車距維持定速系統或傳統定速系統時，也能進行降檔。降檔之後，會繼續以設定的車速行駛。(→P.125, 126)

- 車輛停止時的自動檔位選擇

車輛以較高轉速怠速運轉以便暖機，以及位於濕滑道路上時，變速箱可能會自動排入適合停止及起步的 2 檔。

■ AI-SHIFT

- 依據駕駛人的操控和行駛狀況，AI-SHIFT 會自動選擇最適當的檔數行駛。排檔桿排入 D 檔位時，AI-SHIFT 即會自動操作。(排檔桿排入 M 檔位時，會取消此功能。)
- 根據駕駛性能及行駛狀況，G AI-SHIFT 會自動選擇適合的檔數。當排檔桿排入 D 檔位並在 Sport 模式時，G AI-SHIFT 即會自動作用。(在多重駕駛模式切換開關選擇 NORMAL 模式或切換排檔桿至 M 位置時，就會取消這項功能。)

- 在充電 / 重新連接電瓶後

→P.325

⚠ 警告

■ 行駛在濕滑路面時

請小心，突然地降檔和加速可能會導致車輛側滑或打滑。

變換檔位

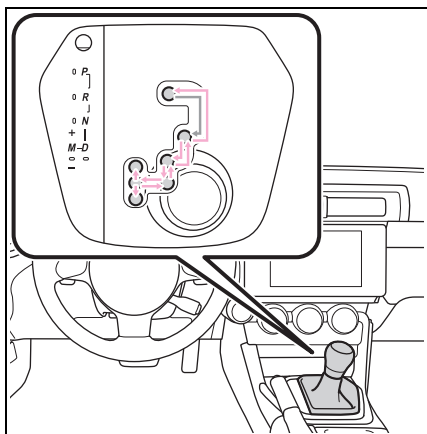

← 引擎開關在 ON 時，踩下煞車踏板以移動排檔桿。

排檔桿在 P 與 D 檔位之間切換時，請務必確認車輛已完全停止。

■ 排檔桿鎖系統

排檔桿鎖系統是防止車輛啟動時意外操作排檔桿的安全系統。

當引擎開關切換至 ON 並踩下煞車踏板時，才能將排檔桿排離 P 檔。

■ 如果排檔桿無法排出 P 檔

首先確認是否有踩下煞車踏板。

若踩下煞車踏板仍無法移動排檔桿，有可能是排檔桿鎖系統故障。請立即將車輛送至 Toyota 保養廠檢修。

下列步驟可作為操作排檔桿的緊急措施：

解除排檔桿鎖：

- 1 設定駐車煞車。
- 2 引擎開關切換至 OFF。
- 3 踩下煞車踏板。

- 4 用平口起子或類似工具撬開飾蓋。為了防止損傷到飾蓋，請將平口螺絲起子的末端用布包住。

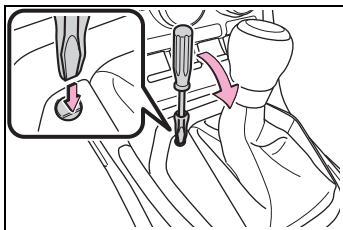

- 5 壓下排檔桿鎖解除按鈕。排檔桿可在按鈕被壓下後移動。

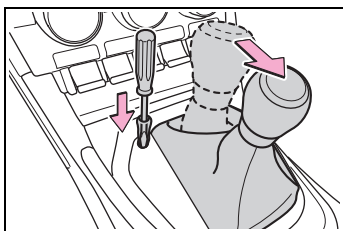

警告

■為避免解除排檔桿鎖時發生意外，在壓下排檔桿鎖解除按鈕前，務必先作動駐車煞車並踩下煞車踏板。當壓下排檔桿鎖解除按鈕並將排檔桿排離 P 檔位時，如果意外踩下油門踏板而不是煞車踏板，車輛可能突然啟動，可能導致意外事故，進而造成死亡或嚴重傷害。

選擇行駛模式

→P.221

暫時手動模式行駛

排檔桿在 D 檔位時，可藉由操作換檔撥片切換到暫時手動模式行

駛。

此時，選擇的檔位和「M」會出現在排檔桿位置及檔位指示器上。

(引擎轉速上升到接近紅色區域時，會自動執行升檔。)

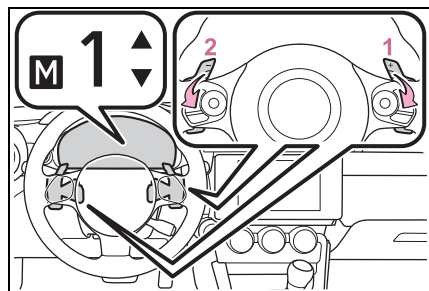

1 升檔

2 降檔

選擇的換檔範圍可從 M1 到 M6，也會顯示在儀表上。

■在 D 檔位下行駛的暫時手動模式自動解除

在以下情況時，D 檔位下的暫時手動模式行駛會解除：

- 車速過低時。
- 當油門踏板被踩下超過一定的期間。
- 油門踏板踩到底或幾乎踩到底時。
- 當排檔桿排出 D 檔位時。
- 連續操作「+」換檔撥片持續一定時間時。

■降檔限制警示蜂鳴器

若在無法執行降檔的車速下(降檔會造成引擎轉速進入紅色區域時)執行了降檔操作，蜂鳴器會響起以警告駕駛人無法執行降檔。

警告

為預防錯誤操作

請勿在換檔撥片上黏貼例如配件等物品。這樣做可能會意外撥動換檔撥片。

手動模式行駛

若要進入手動模式，將排檔桿排入 M 檔位。

升檔 / 降檔指示燈亮起時，即可操作排檔桿或換檔撥片來選擇檔位，讓您能以自己選擇的檔位來行駛。

即使已執行升檔操作，若車速對要求的檔位過低，還是無法換檔。

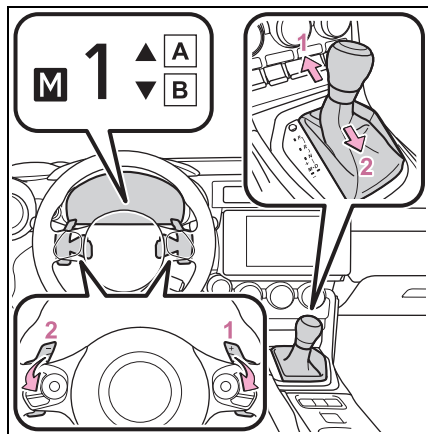

A 升檔指示燈

B 降檔指示燈

1 升檔 (+)

2 降檔 (-)

每次操作排檔桿或換檔撥片時，會上升或下降一個檔位且會排入選擇的「1」至「6」檔。

從 M1 至 M6 選擇檔數，所選的檔數可固定並顯示在儀表上。

處於手動模式時，除非操作排檔桿或換檔撥片，否則檔位不會變換。

但是，即使在手動模式下，檔位仍會在以下情況時自動變換：

- 當車輛速度下降 (僅降檔)。
- 引擎機油溫度過高且引擎轉速上升到接近紅色區域時。

降檔限制警示蜂鳴器

若在無法執行降檔的車速下 (降檔會造成引擎轉速進入紅色區域時) 執行了降檔操作，蜂鳴器會響起以警告駕駛人無法執行降檔。

警告

為預防錯誤操作

請勿在換檔撥片上黏貼例如配件等物品。這樣做可能會意外撥動換檔撥片。

手排變速箱 *

*: 若有此配備

操作說明

■ 變換檔位

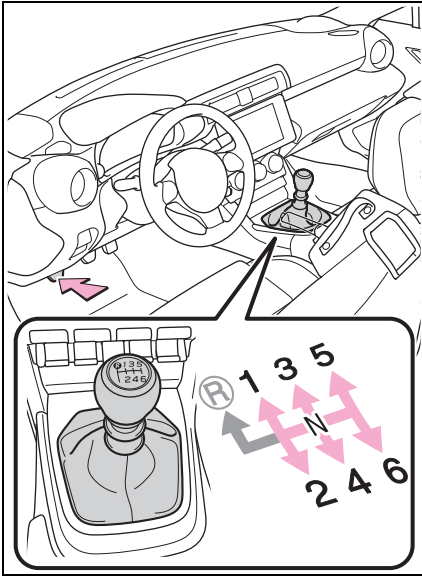

- 1 踩住離合器踏板。
- 2 將排檔桿排入想要的檔位。
確保僅依序地換檔。
- 3 慢慢地放開離合器踏板。

若難以排入 R 檔位，請將排檔桿排入 N 檔位，暫時釋放離合器踏板，然後再試一次。

■ 將排檔桿排至 R 檔位

抬起環形部位的同時將排檔桿排至 R 檔位。

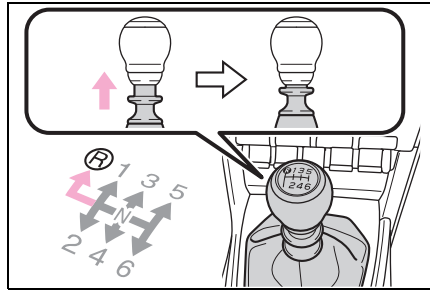

■ 最高容許速限

需要最大加速力時，請遵守下列各檔位的最高容許速限。

檔位	最高速限 km/h
1	46
2	76
3	108
4	138
5	167
6	218

⚠ 注意

■ 為了避免車輛損壞

換檔時，請遵守下列注意事項。否則，可能會造成引擎、手排變速箱及 / 或離合器損壞。

⚠ 注意

- 請勿在未踩下離合器踏板時移動排檔桿。

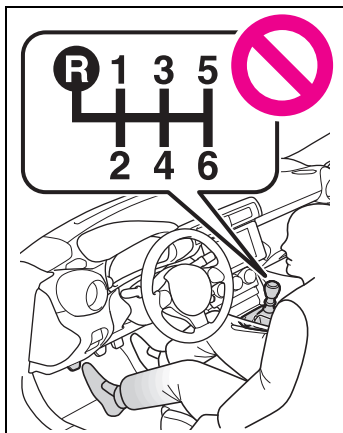

- 除了將排檔桿排入 R 檔時，不可抬起環形部位。
- 只有在車輛靜止時才能將排檔桿排入 R 檔。
- 除了換檔時，任何時候皆不可將手放在排檔桿上或握住排檔桿。
- 為了不使引擎超轉，請確保僅依序地換檔。
- 不可突然釋放離合器踏板。

檔位指示器

選擇的檔位會出現在 MID 多功能資訊顯示幕上。

可將指示燈開啟 / 關閉。(→P.340)

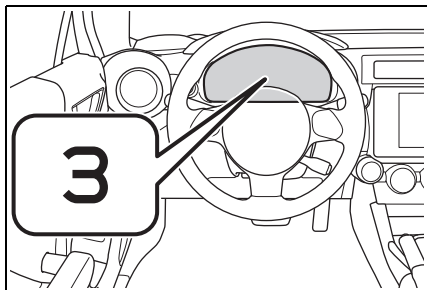

■ 檔位指示器顯示

選擇的檔位在以下情況時不會顯示：

- 當排檔桿位於 N 檔位時。
- 車速為 10 km/h 或以下時 (排檔桿在 R 檔位時除外)。
- 踩下離合器踏板時。

升檔指示燈

為協助達到省油的行駛，升檔指示燈會亮起以指示升檔時機。

可將指示燈開啟 / 關閉。(→P.340)

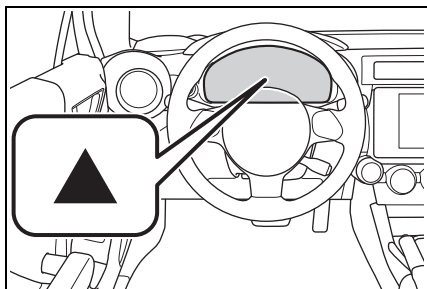

方向燈控制桿

操作說明

操作後控制桿會立刻回到原來的
位置。

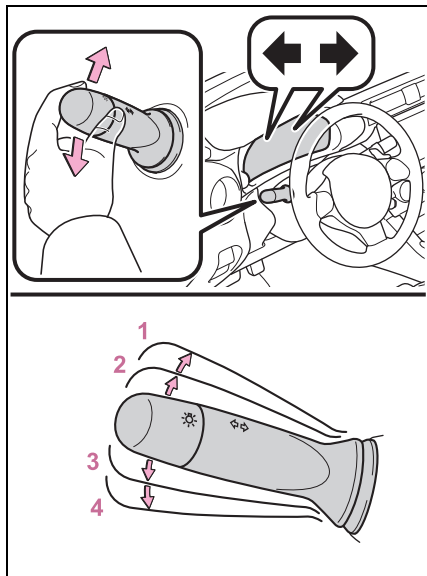

- 1 右轉
- 2 向右變換車道 (將控制桿撥動一半並固定住 *)

右方向燈會閃爍直到放開控制桿。

- 3 向左變換車道 (將控制桿撥動一半並固定住 *)

左方向燈會閃爍直到放開控制桿。

- 4 左轉

*: 操作方向燈控制桿到位置 2 或 3 時, 若立即放開控制桿, 方向燈會閃爍 3 次。

- 如果方向燈在左轉或右轉後未停止閃爍, 或要停止閃爍

將控制桿往相反方向 2 或 3 操作即可。如果將控制桿移動到 1 或 4 其中一個位置, 則選擇的方向燈將會繼續閃爍。

- 方向燈只可以在下列狀況作用
引擎開關在 ON。

■ 若指示燈閃爍得比平常快
請確認前、後方向燈泡未燒毀。

- 如果方向燈在車道變換完成前停止閃爍
請再次操作控制桿。

- 個人化

某些功能可以個人化設定。(→P.340)

駐車煞車

操作說明

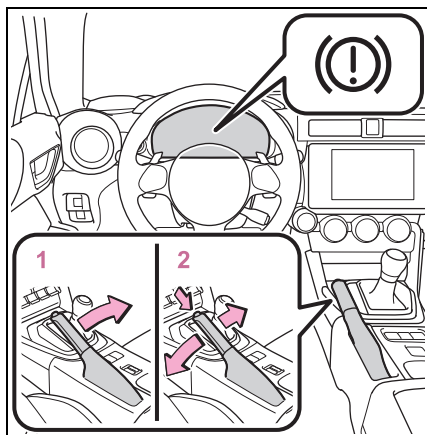

- 1 要使用駐車煞車時，請在踩下煞車踏板時完全拉起駐車煞車桿。
- 2 要釋放駐車煞車時，請將駐車煞車桿稍微抬起，按下按鈕然後完全放下。

■ 停駐車輛

→P.110

■ 如果煞車系統警示燈亮時

→P.303

■ 冬季使用時

→P.229

⚠ 注意

■ 停駐車輛時

離開車輛之前，請作動駐車煞車，將排檔桿排入 P 檔位 (自排變速箱) 或 N 檔位 (手排變速箱)，並確認車輛不會移動。

■ 行車前

完全釋放駐車煞車。
若在駐車煞車未釋放的情況下行駛車輛，將會導致煞車組件過熱，進而影響煞車性能並增加煞車磨損。

ASC 引擎聲浪控制系統

ASC 引擎聲浪控制系統能提供動感的引擎聲浪。在選擇 **SPORT** 模式* (→P.221) 之下行駛時，引擎聲浪會特別大聲。

*：若有此配備

■ 變更行駛模式時 (配備自排變速箱車型)

行駛模式已變更時，ASC 引擎聲浪控制系統的聲浪就會停止約 1 秒，但這並非故障。

■ 個人化

某些功能可以個人化設定。(→P.340)



頭燈開關

頭燈可以手動或自動方式操作。

操作說明

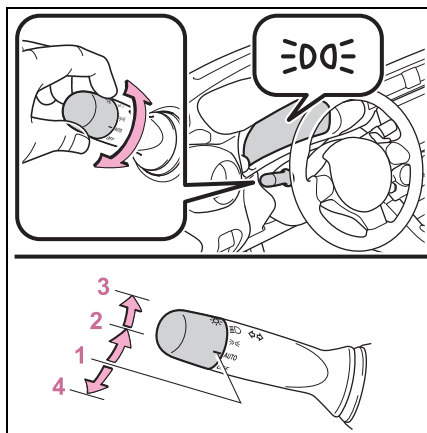
以  開關開啟車燈的方法如下所列：



- 1  頭燈、前定位燈、LED 日行燈 (若有此配備) (→P.132) 以及上方所列的所有燈光會自動開啟及關閉。(引擎開關在 ON 時。)
- 2  前位置燈、尾燈、牌照燈及儀表燈開啟。
- 3  頭燈及上方所列的所有燈光 (LED 日行燈除外) 會亮起。
- 4 OFF OFF*

*: 配備 LED 日行燈系統車型：LED 日行燈會亮起 (→P.132)

■ **AUTO** 模式在下列狀況時可以使用引擎開關在 ON。

■ **LED 日行燈系統** (若有此配備)

為了讓您的車輛在日間行駛期間更容易被其他駕駛人看見，LED 日行燈會在頭燈關閉或位於 **AUTO** 位置的狀態下，於引擎啟動且釋放駐車煞車時自動開啟。(較前位置燈亮)。LED 日行燈並非為夜間使用而設計。

- 方向燈指示燈閃爍時，與閃爍方向燈同側的 LED 日行燈會熄滅。
- 緊急警示燈閃爍時，兩盞 LED 日行燈都會關閉。



■ **頭燈控制感知器**

在以下情況時，自動燈光控制系統可能不會正確作動。

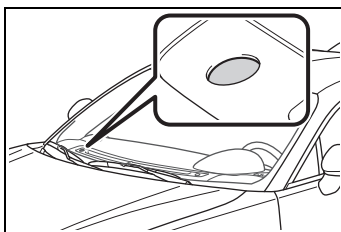
- 有物體位於感知器上或者附著於擋風玻璃上的物體擋住了感知器。
- 非自然光的其他光線照亮了周圍區域時



■ **自動車燈關閉系統**

- 當燈光控制開關位於  或  位置時：若引擎開關切換至 OFF，頭燈會自動關閉。
- 當燈光控制開關位於 **AUTO** 位置時：若引擎開關切換至 OFF，頭燈和所有燈光會自動關閉。

要再次開啟燈光，請將引擎開關至 ON，或把燈光控制開關關閉一次後再切換到 D 或 D 。

■ 車燈提醒蜂鳴器

燈光開啟時，如果將引擎開關切換至 OFF 並開啟駕駛側車門，蜂鳴器即會響起。

■ 自動頭燈水平調整系統

頭燈自動水平高度會根據車輛的搭乘人員數和負載情形來自動調整，以確保頭燈不會妨礙其他用路人。

■ 擋風玻璃雨刷連動頭燈照明 *

白天將頭燈開關切換到 AUTO 的情況下行駛時，如果使用擋風玻璃雨刷，頭燈會在幾秒後自動開啟，幫助您提高車輛的能見度。

依外界亮度程度而定，雨刷連動頭燈照明可能不會作動。

■ 省電功能

為了避免車輛電瓶電力耗盡，若頭燈及 / 或尾燈在引擎開關關閉時開啟，電瓶省電功能就會作動，並在約 20 分鐘後關閉所有燈光。

執行以下任一操作時，電瓶省電功能就會解除。

- 引擎開關切換到 ACC 或 ON 時
- 頭燈開關在 OFF 位置時
- 當其中一個車門打開或關閉時

■ 迎賓燈照明系統 *

若燈光開關在 AUTO 位置，在夜間使用遙控器將車門解鎖時，頭燈和尾燈就會自動亮起。頭燈和尾燈會在約 30 秒之後自動熄滅。

*: 若有此配備

⚠ 注意

■ 避免 12 V 電瓶電力耗盡

當引擎未運轉時，不可讓車燈長時間點亮。

開啟遠光燈

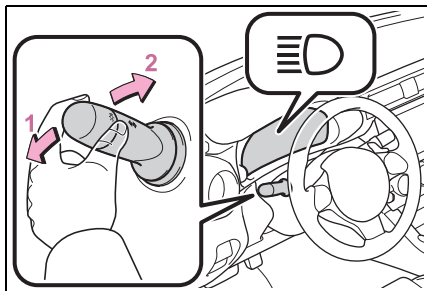

1 頭燈亮起時，將控制桿推離自己即可開啟遠光燈。

未配備 HBA 智慧型遠光燈自動切換系統車型：

若將控制桿向前推動並放開，遠光燈會亮起。向後拉動並放開控制桿可關閉遠光燈並開啟近光燈。

配備 HBA 智慧型遠光燈自動切換系統車型：

若於頭燈開關在 AUTO 位置時將控制桿向前推動並放開，HBA 智慧型遠光燈自動切換系統就會開啟。HBA 智慧型遠光燈自動切換系統作動時，頭燈會視情況，自動在遠光燈和近光燈之間切換。若再次將控制桿向前推動並放開，HBA 智慧型遠光燈自動切換系統就會關閉且遠光燈會亮起。若要手動開啟遠光燈，於頭燈開關在 D 位置時將控制桿向前推動並放開。若將控制桿向後拉動並放開，遠光燈會關閉而近光燈會開啟。

2 向後拉動控制桿時將遠光燈亮起

即使頭燈關閉，遠光燈也會亮起。放開控制桿時，頭燈會恢復為近光燈或者關閉。

■ 個人化

某些功能可以個人化設定。(→P.340)

延遲照明系統

此系統可在引擎開關關閉時讓頭燈開啟 30 秒。

引擎開關切換至 OFF 後，燈光開關在 AUTO 或 OFF 時將控制桿拉向自己並放開。

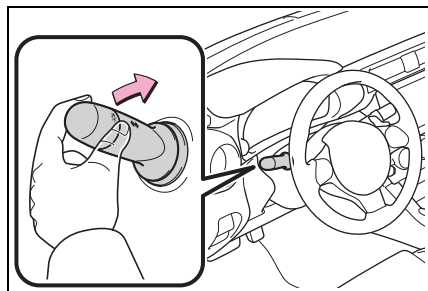

在下列情況下車燈會關閉：

- 引擎開關切換至 ON。
- 車燈開關已開啟。
- 將車燈開關拉向自己後放開。
- 使用 Smart Entry 車門啟閉系統 & Push Start 引擎啟閉系統或遙控器將車門解鎖。

■ 個人化

某些功能可以個人化設定。(→P.340)

SRH 主動轉向式頭燈*

*: 若有此配備

SRH 主動轉向式頭燈是一項功能，可在車輛向前行駛時依據方向盤操作和車速，自動調整頭燈角度以照亮交叉路口與彎道，提升能見度。

此功能可在車速為 8 km/h 或以上時作動。

■ 關閉 SRH

透過儀表上的設定即可關閉 SRH。(→P.340)

SRH 已關閉時，SRH OFF 指示燈會亮起。

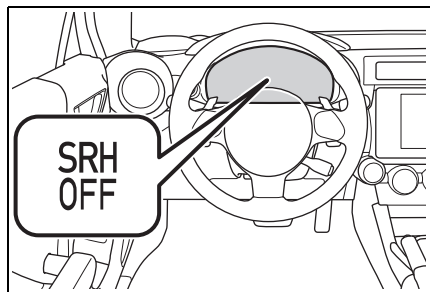

■ SRH 警示燈

若 SRH 故障，SRH 警示燈會亮起並在 MID 多功能資訊顯示幕上顯示訊息。請盡快將車輛送至 Toyota 保養廠檢修。(→P.311)

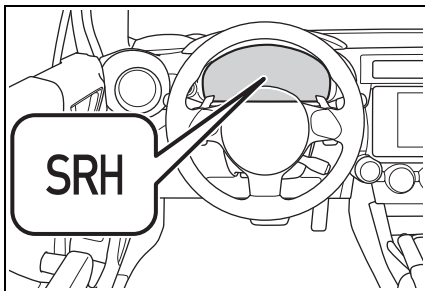

■ 個人化

某些功能可以個人化設定。(→P.340)

HBA 智慧型遠光燈自動切換系統*

*: 若有此配備

HBA 智慧型遠光燈自動切換系統會利用擋風玻璃上半部後方的立體攝影機來評估前車燈光、路燈等的亮度，並會視需要自動開啟或關閉遠光燈。

▲ 警告

■ HBA 智慧型遠光燈自動切換系統的限制

不可過度依賴 HBA 智慧型遠光燈自動切換系統。請小心駕駛，注意觀察周遭，若有需要時，請手動開啟或關閉遠光燈。

■ 避免 HBA 智慧型遠光燈自動切換系統系統的錯誤作動

車輛不可超載。

啟用 HBA 智慧型遠光燈自動切換系統

將燈光開關切換到 AUTO 位置並向前推動控制桿。

操作控制桿之後，控制桿會立即回到原本位置。

HBA 智慧型遠光燈自動切換系統即開啟，且 HBA 智慧型遠光燈自動切換系統指示燈會亮起。

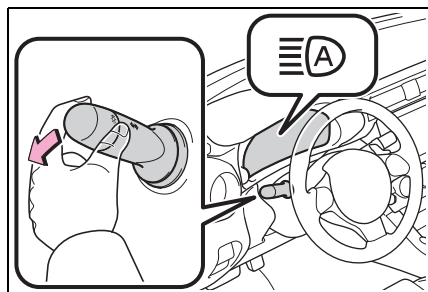

■ 自動開啟 / 關閉遠光燈的狀況

● 下列所有狀況都符合時，遠光燈將自動開啟（約 1 秒鐘後）：

- 車速約在 30 km/h 或以上
- 車前區域昏暗
- 沒有前方車輛開啟頭燈或尾燈時
- 前方的道路上只有少許的路燈

● 符合下列任一狀況時，遠光燈將自動關閉：

- 車速低於約 20 km/h
- 車前區域不昏暗
- 有前方車輛開啟頭燈或尾燈時
- 前方道路有許多路燈

■ 立體攝影機偵測資訊

● 若 EyeSight 故障或暫時停用，HBA 智慧型遠光燈自動切換系統就不會作動，且近光燈會開啟。

● 在下列情況，遠光燈可能不會自動關閉：

- 車輛突然從彎道出現時
- 另一輛車切入前方時
- 前方車輛因連續彎道、分隔島或路樹而無法偵測時
- 前方車輛從寬敞道路的最遠車道出現時
- 前車的車燈未開啟時

● 如果偵測到前方車輛使用霧燈而未使用頭燈，遠光燈可能會關閉。

● 房屋照明、路燈、交通訊號、廣告或標誌照明以及其他反射物體，可能會導致遠光燈變更為近光燈，或導致近光燈保持開啟。

● 下列因素可能影響開啟或關閉遠光燈的時間：

- 前方車輛的頭燈、霧燈及尾燈亮度
- 前方車輛的移動及方向
- 前方車輛僅作動單側燈光時
- 前方車輛為兩輪車時
- 路況（坡度、彎道、路面狀況等）
- 車上的乘客數及行李數量
- 因立體攝影機的偵測範圍受限而出現反應延遲時

● 遠光燈可能突然開啟或關閉。

● 腳踏車或類似車輛可能不會偵測到。

● 在下列情況中，系統可能無法正確偵測周圍亮度。這可能導致近光燈保持開啟，或使行人或前方車輛被遠光燈閃到或造成目眩。在這類情況下，必須手動切換遠光燈及近光燈。

- 在惡劣天氣下行駛時（下大雨、下雪、起霧及沙塵暴等）
- 擋風玻璃被霧、煙、冰及污垢等遮蔽時
- 擋風玻璃破裂或損壞時
- 立體攝影機變形或髒汙時
- 立體攝影機的溫度極高時
- 環境亮度和頭燈、尾燈或霧燈相同時
- 前方車輛的頭燈或尾燈關閉、骯髒、改變了顏色或未對準時

- 本車被前車激起的水、雪、灰塵等物體噴濺時
- 當車輛行經斷斷續續改變亮暗的區域時
- 當頻繁且重複的行經上坡 / 下坡道路，或道路路面粗糙、顛簸或不平坦（像是鋪石子路、碎石小路等）時
- 當經常且重複的經過彎道或行駛在彎曲的路上時
- 車子前方有高反射物體，像是標誌或鏡子時
- 前車的車尾有高反射物體時，例如拖車的貨櫃
- 車輛的頭燈受損、骯髒或未對準時
- 車輛因輪胎漏氣，拖車拖吊等而傾斜時
- 引擎剛啟動後
- 頭燈在遠光燈與近光燈之間反覆異常切換時
- 駕駛認為行人或其他駕駛可能被遠光燈閃到或造成目眩時
- 在規定車輛靠相反側行駛的國家使用車輛時，例如將靠右行駛的車輛用在靠左行駛的地區，反之亦然

手動開啟 / 關閉遠光燈

■ 切換至近光燈

將頭燈開關切換到  位置。

HBA 智慧型遠光燈自動切換系統指示燈會熄滅。

若要再次開啟 HBA 智慧型遠光燈自動切換系統，請將頭燈開關切換到 AUTO 位置。

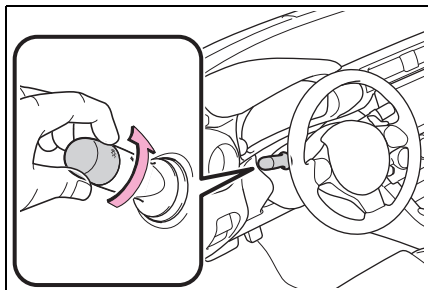

■ 切換至遠光燈

向前壓控制桿。

HBA 智慧型遠光燈自動切換系統指示燈會熄滅，而遠光燈指示燈會亮起。

若要再次開啟 HBA 智慧型遠光燈自動切換系統，請再度向前推動控制桿。

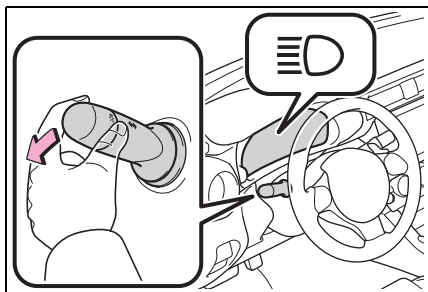

後霧燈*

*: 若有此配備

行駛於不良天候下，例如下雨或起霧，後霧燈可用來讓您的愛車更容易被其他車輛看見。

操作說明

☸ 開啟後霧燈

放開開關轉環並將其回復至 OFF。再次操作開關轉環將會關閉後霧燈。

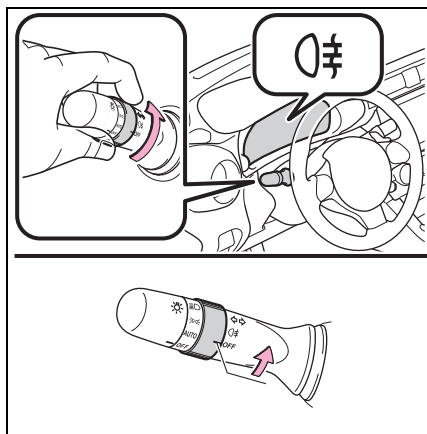

■ 霧燈只能在下列狀況使用：
開啟頭燈時。

擋風玻璃雨刷和噴水器



操作控制桿可使用擋風玻璃雨刷或噴水器。

 注意





■ 擋風玻璃乾燥時

不可使用雨刷，以免刮傷擋風玻璃。

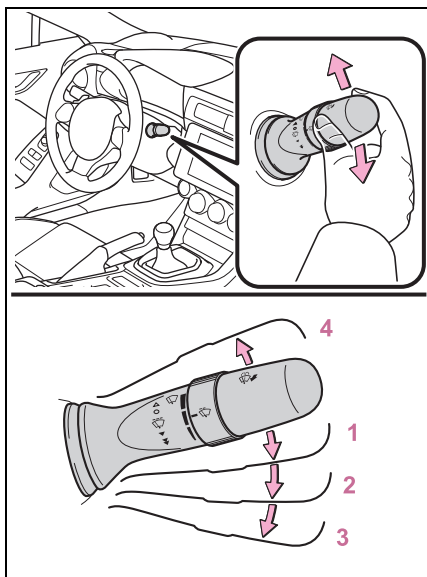
操作雨刷控制桿

以  控制桿操作雨刷或噴水器的方法如下所列。選擇  時，雨刷會依據車速自動作動。



- 1  擋風玻璃雨刷間歇作動
- 2  擋風玻璃雨刷低速操作
- 3  擋風玻璃雨刷高速操作
- 4  暫時操作

使用間歇雨刷時，可調整間歇作動時間。

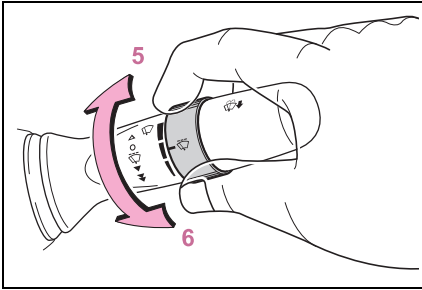

5 減少間歇雨刷作動頻率

6 增加間歇雨刷作動頻率

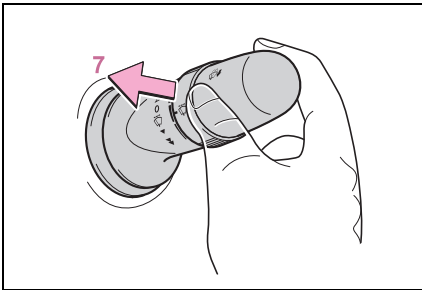

7  噴水器 / 雨刷都作動

拉控制桿可操作雨刷和噴水器。

噴水後雨刷將會作動一小段時間。

當頭燈開啟且扳動控制桿時，頭燈清洗器會作動一次。

■ 擋風玻璃雨刷及噴水器能在下列情況作動

引擎開關在 ON。

■ 如果擋風玻璃未噴灑雨刷清洗液時

如果噴水器儲水筒內仍有清洗液，請確認噴水器噴嘴未堵塞。

警告

■ 雨刷清洗液使用注意事項

天氣嚴寒時，不可在擋風玻璃變暖之前使用清洗液。清洗液可能會在擋風玻璃上結冰而造成視線不良。如此可能會導致意外事故，造成死亡或嚴重傷害。

注意

■ 雨刷清洗液儲液筒無清洗液時

不可持續按住開關，否則雨刷清洗液泵浦會過熱損壞。

■ 噴嘴阻塞時

此時，請聯絡 Toyota 保養廠。不可嘗試用大頭針或其他東西清潔噴嘴，否則噴嘴會損壞。

開啟油箱蓋

請按照下列步驟開啟油箱蓋：

車輛加油前

- 關閉兩側車門及車窗，並將引擎關閉。
- 確認燃油種類。

■ 燃油種類

→P.339

■ 無鉛汽油的油箱口

為避免加入不正確的汽油，您的愛車之加油口僅允許無鉛汽油的特殊油槍插入。

警告

■ 車輛加油時

車輛加油時請遵守下列注意事項，否則，可能會造成死亡或嚴重傷害。

- 請勿在室內處理燃油。
- 離開車內要開啟加油口蓋前，請先觸摸未噴漆的金屬表面以釋放靜電。加油前釋放靜電是很重要的，因為靜電引起的火花會引燃加油時產生的油氣。
- 務必握住油箱蓋的握把再慢慢將其轉開取下。
當油箱蓋旋鬆時，可能會聽到嘶嘶聲。等到沒有聲音時，再完全轉開油箱蓋。天氣炎熱時，加壓的燃油可能會自加油口噴出而造成傷害。

- 不可讓任何未釋放身上靜電的人接近開啟的油箱。
- 正在進行加油時，不要讓任何人靠近與加油管鄰近的車輛區域。
- 不可吸入油氣。
若吸入油氣，燃油所含物質可能會造成傷害。
- 加油時不可吸煙。
否則可能會引燃燃油而釀成火災。
- 不可回到車上或碰觸任何可能附著靜電的人或物。
否則可能會使靜電累積而造成引燃的危險。

■ 加油時

請遵守下列注意事項以防止燃油從油箱溢出：

- 務必確實將加油槍置入加油口內。
- 在油槍自動跳停後停止加油。
- 不可讓油箱溢滿。
- 將油箱蓋向右轉直到聽見卡入定位聲，確保已完全鎖緊。若油箱蓋未確實鎖緊，燃油可能會在意外事故時灑出，造成起火危險性。

 注意

■ 加油

- 加油時不可讓燃油溢出。否則，可能造成車輛損壞，例如：廢氣控制系統無法正常運作、燃油系統零組件損壞或車輛漆面受損。
- 切勿添加任何清潔劑到油箱。添加清潔劑可能會導致燃油系統損壞。
- 只要低燃油油位警示燈亮起，請立即為油箱加油。油箱沒油導致的引擎不點火可能會造成引擎損壞。

開啟油箱蓋

- 1 在車門解鎖時，按下加油蓋後方中央位置。

按下油箱蓋直到聽到卡喀聲，再放開使油箱蓋稍微打開，然後用手將加油蓋完全打開。

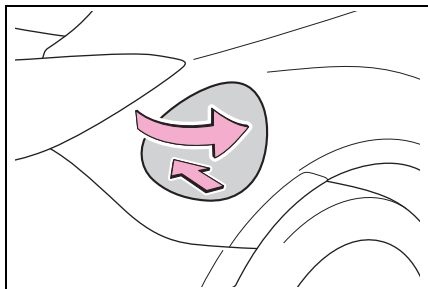

- 2 慢慢地轉開油箱蓋，接著將其掛放在加油蓋的背面。

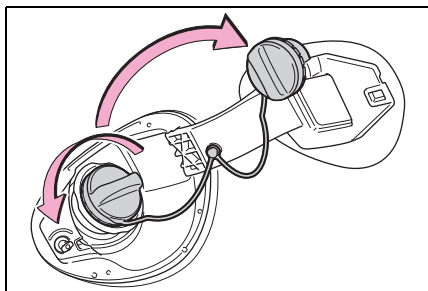

■ 開啟加油蓋時

若已利用車內門鎖旋鈕將車門解鎖，加油蓋就無法開啟。

請使用 Smart Entry 車門啟閉系統功能、遙控器或車門鎖開關將車門解鎖。
(→P.83, 84)

■ 如果加油蓋無法開啟時

→P.322

關閉油箱蓋

- 1 加油後以順時鐘方向轉動油箱蓋直到聽到卡嗒聲為止。在放開油箱蓋後，可能會往反方向略為轉動。

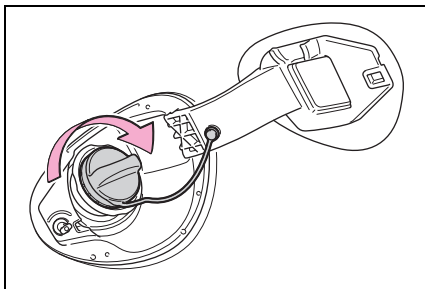

- 2 關上加油蓋，按壓加油蓋後方中央位置直到您聽到卡嗒聲為止。

當車門上鎖時，加油蓋也會同時上鎖。

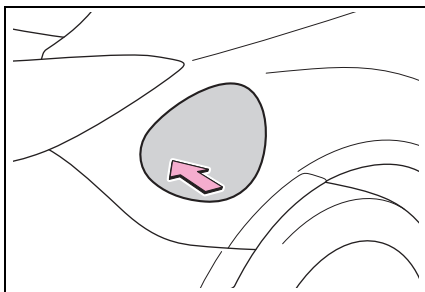

■關閉加油蓋時

請勿在關閉加油蓋前鎖上車門，因為加油蓋無法在車門上鎖後關閉。若車門鎖上且無法關閉加油蓋，請將車門解鎖然後關上加油蓋。

⚠ 警告

■更換油箱蓋時

不可使用非 Toyota 正廠的油箱蓋，否則，可能會導致火災或其他可能造成死亡或嚴重傷害的意外。

EyeSight^{*1, 2}

*1: 若有此配備

*2: EyeSight 是 SUBARU CORPORATION 的註冊商標。

EyeSight 是一套行車輔助系統，能利用一系列功能協助駕駛人做出決策，以提供更安全且更舒適的行車並減輕駕駛人的疲勞。**EyeSight** 會利用立體攝影機產生的影像，偵測前方的車輛、障礙物、車道和其他物體。

EyeSight 會在 PCB 預警式防護系統作動時記錄並儲存以下的資料。其不會記錄對話或其他音訊資料。

- 立體攝影機影像資料
- 與前車的距離
- 車速
- 方向盤轉動角度
- 相對於行進方向的側向移動
- 油門踏板操作狀態
- 煞車踏板操作狀態
- 排檔桿位置
- 手排變速箱車型：離合器踏板操作狀態
- 里程表讀數
- ABS、VSC 和 TRC 的相關資料

Toyota 以及與 Toyota 簽約的第三方可能需要以車輛研發為目標的已記錄資料。除以下情況外，Toyota 以及與 Toyota 簽約的第三方不會將取得的資料透露或提供給任何其他第三方。

- 車主已同意。
- 資料的透露 / 提供是因法院命令或其他具有法律效力的要求之下。
- 經過修改致使無法識別使用者和車輛的資料會提供給研究機構，用於統計處理或類似用途。

警告

駕駛人應負起安全行駛的責任。無論車輛是否配備 EyeSight，都必須遵守所有交通法規和規定。務必在本車和前車之間保持安全跟車距離，注意周圍環境和行駛狀況，並採取必要行動以維持安全跟車距離。

絕不能嘗試完全仰賴 EyeSight 來行駛。

EyeSight 是用來協助駕駛人做決策，以降低發生意外事故或損壞的風險，並減輕駕駛人的負擔。

EyeSight 警示作動時，請留意車輛前方物體以及周圍環境，並採取必要行動。此系統並非設計在能見度不良或極端天氣條件下給予駕駛人支援，或在駕駛人未完全留意前方路況時防止粗心行駛。其也無法在所有行駛情況下預防碰撞發生。

警告

EyeSight 識別性能和控制性能有其限制。使用此系統之前，務必詳讀各個系統的說明且務必以適當方式使用。不當使用可能會導致控制性能故障，進而造成意外事故。

請參閱後續頁面了解各個功能：

- PCB 預警式防護系統，請參閱 P.151。
- ACC 全速域主動式車距維持定速系統，請參閱 P.160。
- 傳統定速系統，請參閱 P.176。
- PCTM 預防碰撞油門控制系統，請參閱 P.183。
- LDW 車道偏離警示系統，請參閱 P.188。
- LSW 車輛搖晃警示系統，請參閱 P.190。
- LVSA 前車駛離警示系統，請參閱 P.191。

EyeSight 係針對靠道路右側行駛的狀況來配置。但是，可藉由變更靠左側行駛的行駛車道設定來重新配置。^{*}(→P.340)

若車道（道路上的行駛側）的設定與實際車道不符，可能無法使用完整的 EyeSight 性能。

^{*}：由右駕車型與左駕車型之間特定差異所影響的特性和設定則無法改變。

- 此系統在下方所列的情況下可能無法正確作動。發生這些情況時，請關閉 PCB 預警式防護系統。另外，請勿使用 ACC 全速域主動式車距維持定速系統或傳統定速系統。
 - 胎壓不正確。^{*1}
 - 已安裝暫時用備胎。^{*1}
 - 安裝了磨損不均或含有不規則磨損型態的輪胎。^{*1}
 - 安裝了尺寸不正確的輪胎。^{*1}
 - 利用緊急補胎包暫時修復某個洩氣輪胎。
 - 懸吊經過改裝（包括已改裝的 Toyota 正廠懸吊）。
 - 在車上安裝了會阻礙立體攝影機視野的物品。
 - 已安裝雪鏈。
 - 頭燈變髒或者頭燈上有積雪與結冰。（無法適當照亮物體且會難以偵測。）
 - 光軸未正確對正。（無法適當照亮物體且會難以偵測。）
 - 包含頭燈與霧燈的燈光經過改裝。
 - 車輛因意外事故或故障使得運作變得不穩定。
 - 煞車系統警示燈亮起紅色。^{*2}
 - 車內有沉重貨物。
 - 超過最多載客人數。
 - 儀表未正常作動；例如當燈光未亮起、嗶聲無法響起、顯示內容與正常時不同等。^{*3}

警告

- 此系統在以下情況時無法正確作動。請勿使用 ACC 全速域主動式車距維持定速系統或傳統定速系統。
- 車輪失去平衡 (例如平衡配重已拆下或未對正)。*1
- 車輪未校正。*1
- 正拖曳尾車或其他車輛等。

*1: 車輪與輪胎具有極其重要的功能。所以務必使用正確的品項。(→P.338)

*2: 若煞車系統警示燈 (紅色) 沒有熄滅, 請立即將車輛停靠在安全地點路邊, 並聯絡 Toyota 保養廠進行系統檢查。

*3: 關於儀表的詳細資訊, 請參閱 P.68。

注意

- 立體攝影機的特性與人類眼睛的特性相似。有鑑於此, 讓駕駛人難以看清楚前方的情況, 對立體攝影機也有相同影響。這些情況也會讓系統難以偵測車輛、障礙物以及車道。

- 由 EyeSight 系統執行的偵測僅限位於立體攝影機視野範圍內的物體。此外, 有物體進入攝影機視野範圍內之後, 系統可能需要一些時間將其偵測為可控制的目標並警告駕駛人。

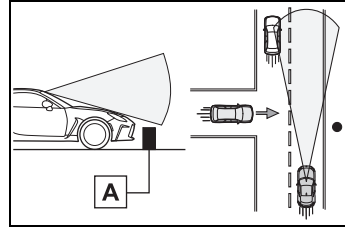

- **A** 車輛周圍的低矮物體無法偵測到。

- 在下方所列的條件下, 會使系統更難以偵測到前車、摩托車、自行車、行人和道路上的障礙物, 還有車道標線。此外, EyeSight 可能會暫時停止作動。不過, 一旦這些條件已改善並行駛車輛一小段時間, 暫時停止作動的狀況就會取消。

- 天氣不良 (例如豪雨、暴風雪或濃霧)。尤其是擋風玻璃上沾附油膜、已施作玻璃鍍膜或使用了性能不良的雨刷時, 此系統更可能會暫時停止作動。
- 有強烈光線從前方照射 (陽光或對向來車的頭燈光束等)。
- 擋風玻璃噴水器使用中。
- 未充分擦拭掉擋風玻璃上的雨滴、水滴或塵土。

 注意

- 擋風玻璃已起霧、出現刮痕或變模糊，或者附著了積雪、髒汙、灰塵或霜，或是受到其他方面的影響。這些都會縮小立體攝影機的視野。此外，光線會從髒汙等處反射。
- 車輛因裝載的貨物或其他因素而以極大角度傾斜。
- 因風吹的細沙、煙霧或水蒸氣造成能見度不良，或因前車或對向來車濺起的水花、雪塊、揚起的髒汙或灰塵導致前方視線模糊。
- 立體攝影機的視野被擋住。
- 通過隧道的入口或出口
- 前車的車尾部位低矮、體積小或不規則（例如低底台拖車等）。
- 前方障礙物是具有一致性樣式（條紋樣式、磚塊等）或沒有樣式的柵欄、牆壁或捲簾門等。
- 前方障礙物是由玻璃製作或有鏡面的牆壁或門。
- 行駛於夜間或隧道內，出現尾燈未亮起的前車時
- 行駛經過橫幅或旗幟、樹木的低矮樹枝或茂密 / 高大的植被
- 在陡峭上坡或下坡
- 立體攝影機被手等擋住（即使只擋到一個鏡頭，系統也無法正常作動。）
- 完全漆黑且偵測不到物體時。
- 車輛周圍區域的顏色一致（例如完全被雪等覆蓋時）。

- 因擋風玻璃的反射而無法精確偵測。
- 在下列情況下，EyeSight 可能會暫時停止作動。若發生此情況，EyeSight 會在情況改善時恢復作動。
- 車內溫度很高，例如將車輛停放在強烈陽光下之後，或車內溫度很低，例如將車輛停在極冷環境下之後。
- 引擎剛啟動後
- 在下列情況下，會難以辨識前車、摩托車、行人和道路上的障礙物、車道等。此外，EyeSight 系統可能會暫時停止作動。若 EyeSight 系統反覆停止作動好幾次，請聯絡 Toyota 保養廠進行系統檢查。
- 立體攝影機鏡頭被例如指紋弄髒。
- 立體攝影機因強烈碰撞而偏移。
- EyeSight 系統出現故障時，請關閉 PCB 預警式防護系統（→P.159）和 LDW 車道偏離警示系統（→P.189），並停止使用 ACC 全速域主動式車距維持定速系統和傳統定速系統。請聯絡 Toyota 保養廠進行系統檢查。
- 打滑指示燈亮起時，PCB 預警式防護系統可能無法正常作動。若打滑指示燈亮起，請關閉 PCB 預警式防護系統。另外，請勿使用 ACC 全速域主動式車距維持定速系統或傳統定速系統。

立體攝影機的處理

立體攝影機位在室內燈單元上。

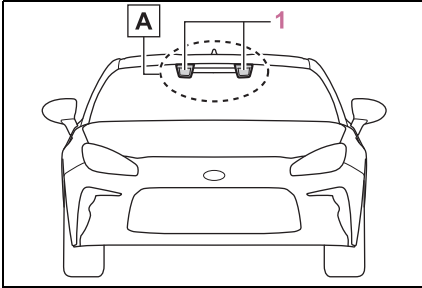

1 立體攝影機

⚠ 注意

- 立體攝影機能夠監測及偵測攝影機前方的斑跡或汙漬。不過，偵測並非 100% 精確。

在特定情況下，此功能也許無法精確偵測到立體攝影機前方的斑跡或汙漬。此外，此功能可能無法偵測出擋風玻璃上靠近立體攝影機的位置有積雪或結冰。在這類情況下，務必隨時將擋風玻璃保持乾淨 (A 所指示區域)。否則系統可能無法正確作動。此系統偵測到立體攝影機前方有斑跡或汙漬時，除了傳統定速系統以外，EyeSight 功能皆無法作動。

- 立體攝影機鏡頭是精密的組件。所以務必遵守以下注意事項，尤其是在處理攝影機鏡頭時。

- 切勿觸摸立體攝影機鏡頭，也不要嘗試擦拭或清潔鏡頭。這樣做可能會損壞或弄髒鏡頭，並導致系統性能不良。若因任何原因觸摸到鏡頭，務必聯絡 Toyota 保養廠或有能力執行 EyeSight 保修的維修人員。將有必要執行 EyeSight 組件的更換或維修作業。
- 清潔擋風玻璃時，請使用不會沾上灰塵的紙張，例如影印紙來蓋住攝影機外殼前方。黏上紙張以防玻璃清潔劑沾到攝影機鏡頭。此時，確認膠帶有黏性的一面沒有接觸到擋風玻璃或鏡頭。務必在清潔之後取下紙張。

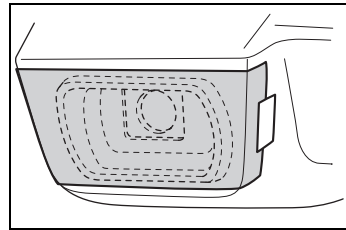

- 將擋風玻璃交由加油站等進行清潔時，務必要求服務員在洗車之前蓋住攝影機外殼。
- 請勿讓立體攝影機受到強烈撞擊。
- 請勿拆下或拆解立體攝影機。
- 請勿變更安裝立體攝影機的位置或改裝任何周圍結構。

 注意

- 請勿安裝非 Toyota 正廠的車內後視鏡 (如廣角後視鏡) 及遮陽板。此外，使用後視鏡時，不要讓後視鏡擋住立體攝影機。否則，會影響到立體攝影機的視野且可能會讓 EyeSight 系統無法正常作用。

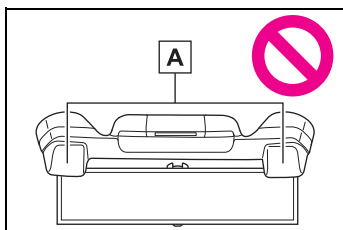

A 立體攝影機

- 請勿在圖中所示的限制區域 (灰色區域) 上安裝非 Toyota 指定的任何配件。即使某些配件是安裝在限制區域的外側，仍可能會因反射光線或任何物體而導致 EyeSight 作動異常。在此情況下請移開配件。詳細資訊請洽詢 Toyota 保養廠。

• 車側畫面

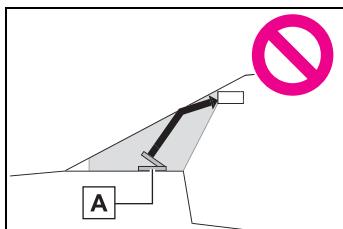

A 監視器或其他配件

• 正面視圖

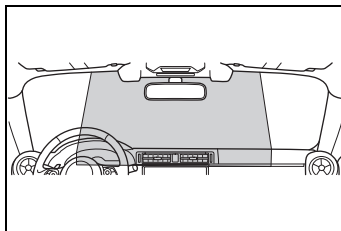

- 請勿在儀表板上擺放任何物品。擋風玻璃的反射可能會讓立體攝影機無法精確偵測物體並使 EyeSight 系統無法正常作動。詳細資訊請洽詢 Toyota 保養廠。
- 若以化學製品或其他物質擦亮儀表板上方，擋風玻璃的反射可能會讓立體攝影機無法精確偵測物體並使 EyeSight 系統無法正常作動。
- 請勿安裝非 Toyota 正廠的任何雨刷片。這樣做會影響立體攝影機的視野且可能會讓 EyeSight 系統無法正常作用。
- 請盡速更換損壞的雨刷片或磨損的雨刷橡皮。使用受損的雨刷片或磨損的雨刷橡皮，可能會在擋風玻璃上留下刷痕。留在擋風玻璃上的刷痕或滴漬可能會讓立體攝影機無法精確偵測物體並使 EyeSight 系統無法正常作動。

⚠ 注意

- 請勿安裝任何配件到前端，例如引擎蓋或水箱護罩上。這樣可能會影響攝影機視野且系統可能無法正確作動。

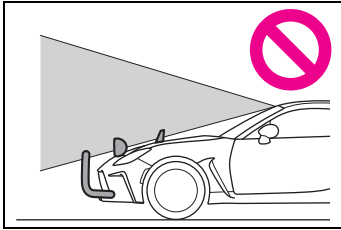

- 確認立體攝影機視野沒有受到干預。阻礙立體攝影機視野會對系統作動產生不良影響。詳細資訊請洽詢 Toyota 保養廠。
- 請隨時保持擋風玻璃（內側及外側）的清潔。擋風玻璃起霧、或者沾附塵土或油膜時，立體攝影機可能無法精確偵測物體且 EyeSight 系統會無法正確作動。絕不能對中央出風口安裝任何裝置，因為氣流的任何變化都可能對 EyeSight 性能產生不良影響。
- 請勿貼上任何貼紙或配件到擋風玻璃（外側或內側）。若必須這樣做（例如因應法規要求或電子收費標籤），請避開攝影機的正前方區域。否則，可能會對立體攝影機視野產生不良影響並造成系統作動異常。詳細資訊請聯絡 Toyota 保養廠。
- 不要在擋風玻璃上使用任何玻璃鍍膜劑或類似物質。這樣做可能會干預系統的正常作動。

- 不要在擋風玻璃上貼覆任何薄膜或額外的玻璃層。系統可能會無法正確作動。
- 若擋風玻璃上出現刮痕或裂痕，請聯絡 Toyota 保養廠。
- 若要更換或維修擋風玻璃，請聯絡 Toyota 保養廠。請勿安裝非 Toyota 正廠的擋風玻璃。立體攝影機可能會無法精確偵測物體且 EyeSight 系統會無法正常作動。

EyeSight 功能

EyeSight 包含了以下功能。

■ PCB 預警式防護系統

可能會碰撞到前方的車輛、行人或障礙物時，此功能會利用跟車距離警示功能給予駕駛人警示，以便採取閃避動作。若駕駛人沒有採取閃避動作，煞車就會自動作動以協助減輕車輛撞擊的損傷，或在可能情況下，協助預防發生碰撞。（→P.151）

■ ACC 全速域主動式車距維持定速系統

此功能可保持設定的車速，且在同一車道內有前車時，能以設定的最高車速內跟隨前車速度。（→P.160）

■ 傳統定速系統

在此模式下，系統會保持恆定車速。其不會跟隨前車。即使立體攝影機已暫時停止作動 (→P.196)，仍可以使用此功能。藉由從 ACC 全速域主動式車距維持定速系統切換成傳統定速系統，即可使用此功能。(→P.176)

■ PCTM 預防碰撞油門控制系統 (自動排檔車型)

此功能可減緩因排檔桿排入錯誤檔位或意外踩下油門踏板，或者太用力踩下而造成意外向前移動的程度。(→P.183)

■ LDW 車道偏離警示系統

此功能會在車輛即將偏離道路時向駕駛人發出警示。(→P.188)

■ LSW 車輛搖晃警示系統

此功能會在偵測到因駕駛人疲勞、未專注於路況、強勁側風或其他因素導致車輛偏離車道時給予駕駛人警示。(→P.190)

■ LVSA 前車駛離警示系統

此功能會在停止的前車已起步但駕駛人的車輛仍靜止時告知駕駛人。(→P.191)

EyeSight 在引擎未運轉時不會作動。

開關配置

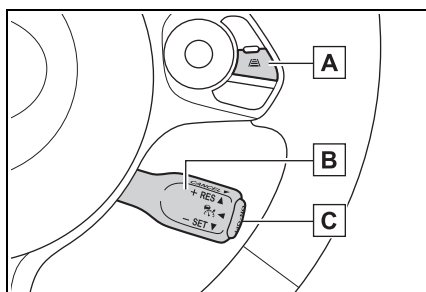





A  (跟車距離設定) 開關

B 定速系統開關

C 「ON-OFF」開關

■ 定速系統開關

● 「ON-OFF」開關

- 按下此開關可開啟關閉定速系統*。
- 按下「ON-OFF」開關時， 會出現在儀表板上，接著， 會在按住  (跟車距離設定) 開關約 2 秒時出現。 或  顯示於儀表板上時，即表示主定速系統已開啟。(→P.166, 177)

● 「- SET」(向下撥動定速系統開關)

- 將此開關向下撥可設定定速系統*。(→P.166, 177)
- 將此開關向下撥可降低設定的車速 (當下已設定定速系統*時)。(→P.170, 180)

- 「+ RES」 (向上撥動定速系統開關)
- 將此開關向上撥可設定定速系統*。(→P.166, 177)
- 定速系統*已取消之後，向上撥動此開關可以先前設定之車速恢復定速系統功能。(→P.174, 182)
- 將此開關向上撥可提高設定的車速(當下已設定定速系統*時)。(→P.169, 179)
- 「CANCEL」(將定速系統開關朝自己的方向拉動)

拉動此開關可取消定速系統*。
(→P.172, 180)

*: ACC 全速域主動式車距維持定速系統和傳統定速系統

■ /≡ (跟車距離設定) 開關

- 按下此開關可分 4 段選擇設定的跟車距離 (僅限 ACC 全速域主動式車距維持定速系統開啟時) 。 (→P.171)
- 主定速系統開啟時，按下 /≡ (跟車距離設定) 開關*就能在 ACC 全速域主動式車距維持定速系統和傳統定速系統之間切換。

*: 若要切換到傳統定速系統，按住此開關約 2 秒或以上。

PCB 預警式防護系統*

*: 若有此配備

出現從後方追撞到前方障礙物或行人的風險時，**EyeSight** 系統會對駕駛人發出警示，協助防止或將碰撞機率降到最低。若駕駛人依然未採取閃避動作以避免碰撞，煞車就會在碰撞前一刻自動作動以便減輕撞擊損壞程度，或在可能情況下，預防碰撞發生。若駕駛人有採取閃避動作以避免碰撞，**PCB 預警式防護系統**就會作動以協助駕駛人防止碰撞或將碰撞機率降到最低。

自動排檔車型：此功能會在排檔桿在 **D**、**M** 或 **N** 檔位時啟用。

手動排檔車型：此功能會在檔位指示燈顯示 **R** 檔位以外時啟用。

自動煞車期間可能會聽到某些異常雜音。此聲音是煞車控制造成且為正常情形。

警告

- 一般情況下，切勿使用 **PCB 預警式防護系統** 和 **PCB 煞車力道輔助** 將車輛停下或避免碰撞發生。這些功能無法在所有情況下預防碰撞。若駕駛人完全仰賴 **PCB 預警式防護系統** 執行煞車操作，那麼就可能發生碰撞。

警告

- 警示作動時，請留意車輛前方與周圍情況，並操作煞車踏板及 / 或視必要採取其他行動。
- EyeSight PCB 預警式防護系統主要是防止可能追撞到其他車輛，或是將發生碰撞事故時的損壞與受傷情形降到最低。除了其他車輛，像是摩托車、自行車和行人等物體也都有可能被視為障礙物。不過，視各種條件 *2 而定，也可能出現無法偵測的情形。例如，從車輛側面輪廓、對向來車、以倒車狀態接近之車輛、小型動物或兒童、或者牆壁或門等就不太可能偵測到。
- PCB 預警式防護系統會在判定無法避免碰撞發生時作動，並設計在碰撞前一刻施以強勁的煞車力。此成效會視各式各樣的條件 *2 而有差異。有鑑於此，此功能的性能並非總是都相同。
- PCB 預警式防護系統作動時，即使已部分踩下油門踏板，系統仍會繼續作動。不過，若將油門踏板突然踩下或者踩到底，就會取消系統。
- 假如駕駛人踩下煞車踏板或轉動方向盤，系統可能會判定為駕駛人因應的閃避動作，而自動煞車控制就不會作動以便讓駕駛人完全控制。

- 與前方障礙物之間的速差為下方數據 *1 或以上時，就可能無法避免碰撞。即使速差為下方數據 *1 或以下，但例如有另一部車輛切進您前方時，或視能見度、路面情況和其他因素 *2 而定的情況下，此功能可能無法將車輛停下或不會作動。視下方所列的情況 *2 而定，PCB 煞車力道輔助也可能不會作動。

*1: 車輛：約 50 km/h
行人：約 35 km/h

*2: PCB 預警式防護系統功能無法偵測到障礙物的情況：

- 與前方障礙物的距離、速差、接近情形、橫向位移（偏移量）
- 車輛狀況（裝載量、乘客數等）
- 路況（坡度、濕滑度、形狀、凸起物等）
- 前方能見度不良（下雨、下雪、起霧或冒煙等）
- 偵測到不是車輛、摩托車、自行車或行人的其他物體。
- 家畜或其他動物（狗或鹿等）
- 護欄、電線桿、樹木、柵欄或牆壁等
- 即使障礙物是摩托車、自行車或行人，但視周圍環境亮度和相對運動，以及物體的方位或角度而定，仍可能遇到系統無法偵測的情形。
- 此系統能判定駕駛人操作（依據油門踏板操作、煞車、方向盤角度等）是為了閃避動作。

警告

- 車輛保養狀態 (煞車系統、輪胎磨損、胎壓、暫時備胎等)
- 正拖曳尾車或其他車輛等。
- 因車外溫度很低或才剛啟動引擎後，所以煞車為低溫狀態。
- 煞車在下坡路段變得過熱 (煞車性能降低)。
- 在雨中或在洗車後 (煞車潮濕且煞車性能降低。)
- 立體攝影機的識別條件

尤其是在以下情形時，此功能也許無法將車輛停下或可能不會作動。

— 天氣不良 (例如豪雨、暴風雪或濃霧)

— 因風吹的細沙、煙霧或水蒸氣造成能見度不佳，或因前車或對向來車濺起的水花、雪塊、揚起的髒汙或灰塵導致前方視線模糊。

— 在夜間或隧道內且未開啟頭燈

— 於夜間或隧道內且出現尾燈未亮起的前車

— 於夜間接近摩托車、自行車或行人

— 傍晚或清晨時環境光線不佳。

— 車輛、摩托車、自行車或行人不在頭燈的照射區域內。

— 有強烈光線從前方照射 (例如曙光、夕陽或頭燈光束等)。

— 擋風玻璃已起霧、出現刮痕或變模糊，或者附著了積雪、髒汙、灰塵或霜，或是受到其他方面的影響。這些都會縮小立體攝影機的視野。此外，光線會從髒汙等處反射。

— 噴水器使用期間或使用後，未完全擦拭掉擋風玻璃上的清洗液。

— 因立體攝影機的視野被雨水或擋風玻璃清洗器的水滴，或被雨刷片擋住，而無法正確識別目標。

— 立體攝影機的視野被擋住。

— 前車的車尾部位低矮、體積小或不規則 (系統可能會將車輛的其他部位識別為車尾並依其來決定作動)。

• 出現未載貨的卡車或是裝載平台無後欄板及 / 或側欄板的尾車。

• 載有從車尾突出之貨物的車輛

• 非標準形狀的車輛 (車輛運輸車或加裝邊車的車輛等)

• 車輛高度很低等。

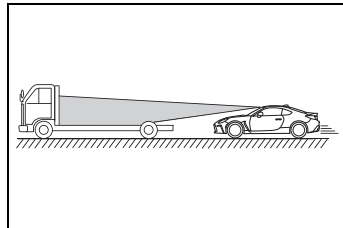

— 在停止車輛的前方有牆壁等。

— 在車輛附近有另一個物體。

— 車輛等以其側面朝向您。

— 遇到正在倒車的車輛或對向來車等

警告

— 某障礙物的尺寸和高度比立體攝影機識別能力的極限還小。

- 小型動物或兒童等
- 坐著或躺著的行人

— 偵測到的物體是含有一致樣式 (條紋樣式或磚塊樣式等) 的柵欄或牆壁等。

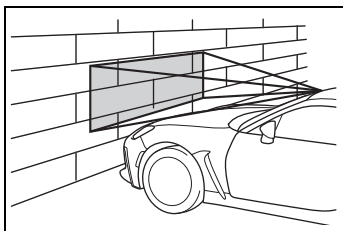

— 前方出現玻璃製或有鏡面的牆壁或門。

— 前車突然轉彎、加速或減速。

— 有車輛、摩托車、自行車或行人突然從側面切入或突然進入您前方。

— 您的車輛在剛變換車道後，就位於障礙物後方。

— 有車輛、摩托車、自行車或行人位在靠近您車輛保險桿的位置。

— 您的車輛和障礙物之間的速差為 5 km/h 或以下 (因為一旦有障礙物靠近您的車輛，就會執行煞車，視障礙物的形狀和尺寸而定，可能會遇到障礙物不在攝影機視野範圍內的時候。)。

— 位於急彎、陡峭上坡或陡峭下坡

— 顛簸或未鋪設路面

— 亮度出現變化，例如隧道入口或出口。

● 請勿自行測試 PCB 預警式防護系統。此系統可能會異常作動並造成意外事故。

● 此系統在下方所列的情況下可能無法正確作動。發生這些情況時，請關閉 PCB 預警式防護系統。(→P.159)

- 胎壓不正確。^{*1}
- 已安裝暫時用備胎。^{*1}
- 安裝了磨損不均或含有不規則磨損型態的輪胎。^{*1}
- 安裝了尺寸不正確的輪胎。^{*1}
- 利用緊急補胎包暫時修復某個洩氣輪胎。
- 懸吊經過改裝 (包括已改裝的 Toyota 正廠懸吊)。
- 在車上安裝了會阻礙立體攝影機視野的物品。
- 已安裝雪鏈。
- 頭燈變髒或者頭燈上有積雪與結冰。(無法適當照亮物體且會難以偵測。)
- 光軸未正確對正。(無法適當照亮物體且會難以偵測。)
- 包含頭燈與霧燈的燈光經過改裝。
- 車輛因意外事故或故障使得運作變得不穩定。
- 煞車系統警示燈亮起紅色。^{*2}
- 車內有沉重貨物。

警告

- 超過最多載客人數。
- 儀表未正常作動；例如當燈光未亮起、嗶聲無法響起、顯示內容與正常時不同等(例如：檔位指示燈與實際檔位不同)。^{*3}

^{*1}: 車輪與輪胎具有極其重要的功能。所以務必使用正確的品項。(→P.338)

^{*2}: 若煞車系統警示燈(紅色)沒有熄滅,請立即將車輛停靠在安全地點路邊,並聯絡 Toyota 保養廠進行系統檢查。

^{*3}: 關於儀表的詳細資訊,請參閱 P.68。

注意

在以下情況時,請關閉 PCB 預警式防護系統。否則,PCB 預警式防護系統可能會突然作動。

- 車輛正被拖曳。
- 車輛被裝載到運輸工具上。
- 正使用底盤動力計、自由滾輪或類似設備。
- 技師將車輛頂升、啟動引擎並自由轉動車輪。
- 經過懸掛的橫幅、旗幟或樹枝
- 茂密 / 高大的植被觸碰到車輛。
- 行駛於賽道上

- 在免下車的自動洗車機中

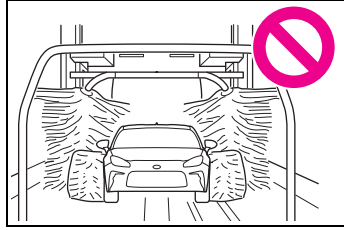

PCB 預警式防護系統可能會在以下情況作動因此請務必專注於安全行車。

- 通過自動柵欄(開啟及關閉)
- 貼近前車行駛
- 行駛於道路坡度迅速變化的地方

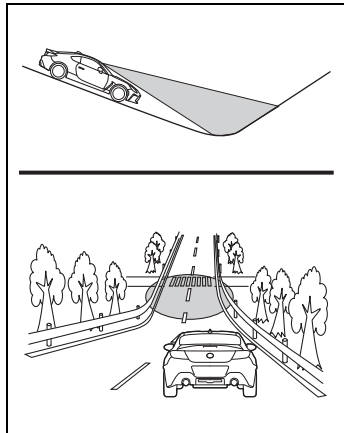

- 因風吹的細沙、煙霧或水蒸氣造成能見度不良,或因前車或對向來車濺起的水花、雪塊、揚起的髒汙或灰塵導致前方視線模糊。
- 經過蒸氣或煙霧團等
- 在不良天氣下,例如大雪或暴風雪

 注意

- 前車排放的廢氣在寒冷天氣等情況下清晰可見。

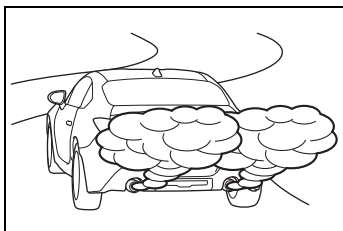

- 在彎道或交叉路口有障礙物。

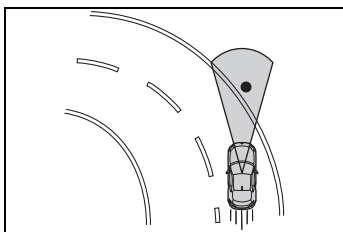

- 緊貼經過某車輛或物體。
- 停車時非常接近牆壁或前車
- 經過來自道路灑水車或路面除雪灑水裝置的噴水

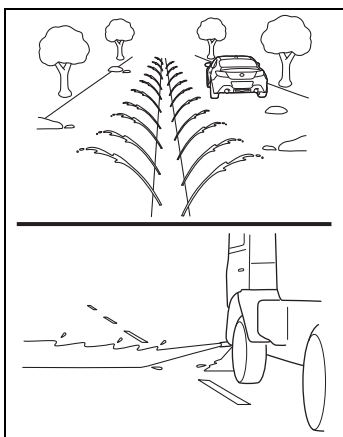

若有安裝的配件等超出前保險桿的邊緣，車輛長度就會增加且系統可能無法防止碰撞。

若駕駛人在自動煞車期間操作煞車踏板，踏板踩踏可能會變得沉重；不過，此為正常現象。藉由將踏板踩得更深，就能施加更多的煞車力。

行人的偵測

EyeSight 系統也能偵測行人。EyeSight 系統能藉由體型和運動來偵測行人。此系統能在行人頭部和肩膀很清晰時偵測到行人。

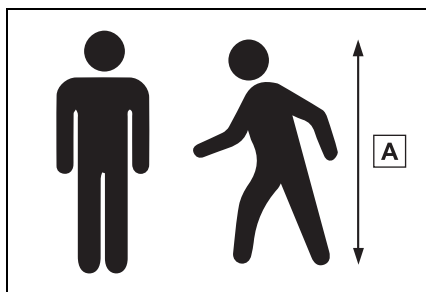

A 約 1-2 m

警告

PCB 預警式防護系統也會將行人識別為障礙物。不過，視情況而定，可能會遇到系統無法偵測出行人的時候。在以下情況時，系統無法將行人偵測為物體的可能性特別高。

- 行人群聚在一起行走。
- 行人緊貼牆壁或其他障礙物。
- 行人正在撐傘。

 **警告**

- 行人穿著衣物的顏色與周圍環境相似。
- 行人搬運龐大的行李。
- 行人彎下腰、蹲下或躺著。
- 行人位於昏暗位置。
- 行人突然從側面橫越您前方或突然跑到您前方。

PCB 預警式防護系統作動

行駛期間有障礙物在前方時，系統會依下方順序作動以警告駕駛人，並作動煞車控制及煞車燈。

跟車距離警示：

系統判定有碰撞風險時，警報會反覆響起短嗶聲，並在儀表顯示幕上出現插入畫面以警告駕駛人。

駕駛人踩下煞車踏板減速並達到適合的跟車距離時，警示即取消。

第一次煞車與警示：

系統判定與前方障礙物有很高的碰撞風險時，警報會反覆響起短嗶聲，並在儀表顯示幕上出現插入畫面以警告駕駛人。煞車控制會作動且在某些情況下，也可能會控制引擎輸出。若系統判定由駕駛人所執行閃避動作（煞車、轉向等）的程度已降低了碰撞風險，煞車作動就會取消。

第二次煞車與警示：

若系統接著判定有極高的碰撞風險，警報會變成連續嗶聲，並且作動更強勁的煞車控制。儘管有駕駛人採取的閃避動作，若系統隨後判定碰撞無可避免，系統就會繼續控制煞車與引擎輸出。

自動煞車系統將車輛完全停下時，會響起「3 個間歇嗶聲、1 個短嗶聲和 1 個長嗶聲」的短促音調，而煞車會逐漸釋放。

車輛停止後請踩住煞車以確保車輛不會移動。

- 在以下情況時，第一次煞車和第二次煞車都不會作動。
- 自排變速箱車型：車速約 1 km/h 或以下（排檔桿在 N 檔位且您的車速約為 4 km/h 或以下時）或者 200 km/h 或以上時。

- 手排變速箱車型：車速約 1 km/h 或以下 (排檔桿在 N 檔位或踩下離合器踏板時，車速約 8km/h 或以下)，或者 200 km/h 或以上時。
- VSC 作動時。
- 若系統偵測到前車的煞車燈，您的車輛就會比未偵測到時更早開始減速。
- 有時候，第一次煞車的作動時間會持續更久。此情況的原因之一是與前方障礙物有很大的速差。在這些情況下，可能會作動較強或較弱的煞車控制。

PCB 預警式防護系統作動之後，儀表顯示幕上會出現一則訊息並持續顯示一段時間。

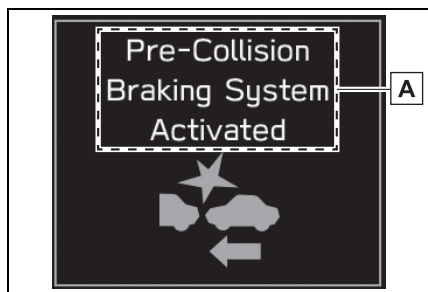

A 「PCB 預警式防護系統已作動」

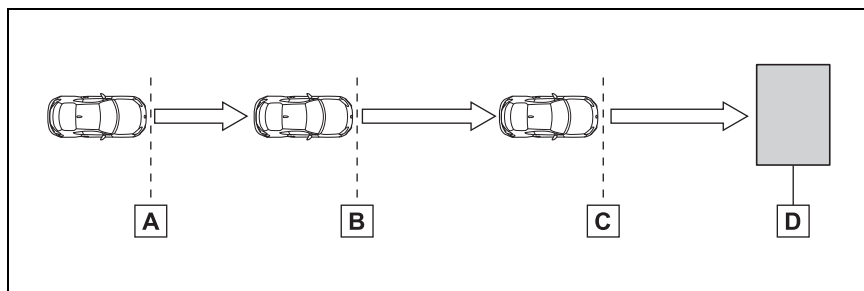

A 跟車距離警示

可能碰撞的區域

B 第一次煞車與警示

高度可能碰撞的區域

C 第二次煞車與警示

極高度可能碰撞的區域

D 障礙物

作動系統	自動煞車的強度	MID 多功能資訊顯示幕上的指示	警示類型
跟車距離警示	弱		反覆短嗶聲
第一次煞車	中		反覆短嗶聲
第二次煞車	強		連續嗶聲

PCB 煞車力道輔助作動

PCB 預警式防護系統作動時 (當系統判定與前方障礙物有很高的碰撞風險), 若駕駛人踩下煞車踏板, 系統會將其判定為緊急煞車並自動作動煞車輔助。

PCB 煞車力道輔助功能在車速約 10 km/h 或以下或者 200 km/h 或以上時不會作動。

注意

若駕駛人在跟車距離警示作動時踩下煞車踏板, PCB 煞車力道輔助功能就不會作用。車輛會在駕駛人作動的正常煞車力之下減速。

開啟 / 關閉 PCB 預警式防護系統

▶ 多媒體系統螢幕

操作多媒體系統螢幕以開啟 / 關閉 PCB 預警式防護系統 (包括 PCB 煞車力道輔助)。
(→P.340)

▶ MID 多功能資訊顯示幕

也能利用儀表操作開關來開啟 / 關閉 PCB 預警式防護系統 (包括 PCB 煞車力道輔助功能)。
(→P.340)

若 PCB 預警式防護系統已關閉, PCB 預警式防護系統 OFF 指示燈就會亮起。

- 自排變速箱車型: PCB 預警式防護系統的 ON/OFF 設定會與 PCTM 預防碰撞油門控制系統協同作動。
- 即使 PCB 預警式防護系統已關閉時, 若引擎重新啟動, PCB 預警式防護系統仍會開啟。車輛重新啟動時的系統出廠設定為 ON。

■ PCB 預警式防護系統 OFF 指示燈

此指示燈會在引擎開關切換到 ON 時亮起, 並在引擎啟動後維持亮起約 7 秒。

自排變速箱車型: PCB 預警式防護系統和 PCTM 預防碰撞油門控制系統關閉時, 此指示燈會亮起。

手排變速箱車型：PCB 預警式防護系統關閉時，此指示燈會亮起。此指示燈在以下情況時也會亮起。

- TRC 和 VSC 系統設定到 OFF。(→P.226)
- EyeSight 系統故障。(→P.195)
- EyeSight 系統暫時停止。(→P.196)

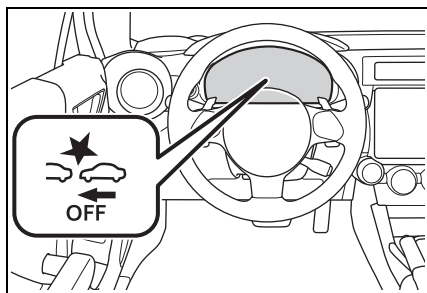

自排變速箱車型：PCB 預警式防護系統 OFF 指示燈亮起時，PCB 預警式防護系統 (包括 PCB 煞車力道輔助功能) 和 PCTM 預防碰撞油門控制系統就不會作動。

手排變速箱車型：PCB 預警式防護系統 OFF 指示燈亮起時，PCB 預警式防護系統 (包括 PCB 煞車力道輔助功能) 就不會作動。

ACC 全速域主動式車距維持定速系統*

*：若有此配備

ACC 全速域主動式車距維持定速系統是一套行車輔助系統，目的是能在快速道路、高速幹道和高速公路上更舒適地行駛。立體攝影機會偵測行駛於同一車道內的前車，且您的車輛會跟隨前車 (依照最高的設定車速或以下)。跟車時，您的車輛會自動維持對應前車速度的跟車距離。請記住，您絕不能超過公布的速限。

自排變速箱車型：車輛能夠處於 0 km/h 到大約 180 km/h 的車速控制狀態下。

手排變速箱車型：車輛能夠處於 30 km/h 到大約 180 km/h 的車速控制狀態下。

警告

- 此系統不會提供駕駛人能夠應付所有交通狀況的自動駕駛功能。

警告

- 請勿過度依賴 ACC 全速域主動式車距維持定速系統。此系統的目的並非在駕駛人行駛時因分心或缺乏專注力而未完全留意前方路況或者在能見度不良情況下給予行車協助。其並非用來防止後方追撞。
應時時刻刻安全駕駛不得鬆懈。務必維持與前車之間的安全跟車距離，留意周圍環境與行車狀況，並視需要操作煞車踏板以及採取其他行動。
- 使用 ACC 全速域主動式車距維持定速系統時，務必依據速限、車流量、路況和其他條件來設定車速。
- 使用此系統之前，請執行日常檢查並確認輪胎和煞車沒有故障。
- 不想使用 ACC 全速域主動式車距維持定速系統時，務必將其關閉。若將開關保持為 ON 狀態，此功能可能會意外作動，進而導致意外事故。
- 使用 ACC 全速域主動式車距維持定速系統之前，務必充分確認車輛乘客以及車輛周圍區域的安全。切勿從車外操作定速系統。
- 前車變換車道時，您的車輛不會跟隨。務必留意並小心四周的交通狀況。

此系統在下方所列的情況下可能無法正確作動。這些情況發生時，請勿使用 ACC 全速域主動式車距維持定速系統。

- 胎壓不正確。^{*1}
- 已安裝暫時用備胎。^{*1}
- 安裝了磨損不均或含有不規則磨損型態的輪胎。^{*1}
- 安裝了尺寸不正確的輪胎。^{*1}
- 利用緊急補胎包暫時修復某個洩氣輪胎。
- 懸吊經過改裝 (包括已改裝的 Toyota 正廠懸吊)。
- 在車上安裝了會阻礙立體攝影機視野的物品。
- 已安裝雪鏈。
- 頭燈變髒或者頭燈上有積雪與結冰。(無法適當照亮物體且會難以偵測。)
- 光軸未正確對正。(無法適當照亮物體且會難以偵測。)
- 包含頭燈與霧燈的燈光經過改裝。
- 車輛因意外事故或故障使得運作變得不穩定。
- 煞車系統警示燈亮起紅色。^{*2}
- 車內有沉重貨物。
- 超過最多載客人數。
- 儀表未正常作動；例如當燈光未亮起、嗶聲無法響起、顯示內容與正常時不同等。^{*3}

^{*1}: 車輪與輪胎具有極其重要的功能。所以務必使用正確的品項。
(→P.338)

警告

*2: 若煞車系統警示燈 (紅色) 沒有熄滅, 請立即將車輛停靠在安全地點路邊, 並聯絡 Toyota 保養廠進行系統檢查。

*3: 關於儀表的詳細資訊, 請參閱 P.68。

ACC 全速域主動式車距維持定速系統是設計用於快速道路、高速幹道、收費道路、高速公路以及類似的汽車專用道路。其目的並非在市區交通中使用。在以下情況時, 請勿使用 ACC 全速域主動式車距維持定速系統。這樣做可能會導致意外事故。

- 一般道路 (非上述提及的其他道路)
- 視行車環境 (道路複雜性與其他因素) 而定, 系統可能無法依照交通情況所需來執行功能, 這樣可能會導致意外事故。
- 急彎或蜿蜒道路
- 結冰道路、積雪覆蓋的道路或其他濕滑路面
- 輪胎可能會打滑、造成車輛失控。
- 頻繁加速與減速的交通情況會使得維持跟車距離變得困難
- 系統可能無法依照交通情況所需來執行功能。
- 陡峭下坡
- 可能會超過設定的車速。
- 在陡峭的連續下坡
- 煞車可能會過熱。

- 出現反覆陡峭上坡和下坡路段的道路與跨越橋
- 可能失去對前車的偵測, 或偵測到路面而不是前車, 致使無法執行正確控制。
- 進入急彎 / 轉入交叉道路或交叉路口, 或是服務區、停車場、收費站或其他場所
- 可能無法偵測到前車。
- 亮度出現變化, 例如隧道入口或出口。

警告

- 因風吹的細沙、煙霧或水蒸氣造成能見度不良，或因前車或對向來車濺起的水花、雪塊、揚起的髒汙或灰塵、來自道路灑水車或路面除雪灑水裝置的噴水而導致前方視線模糊。
- 可能失去對前車的偵測，或者反而誤偵測到水或其他物質，使得無法執行正確控制。

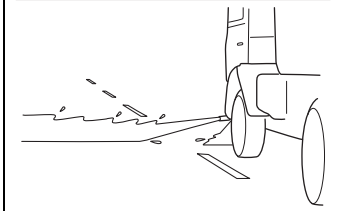
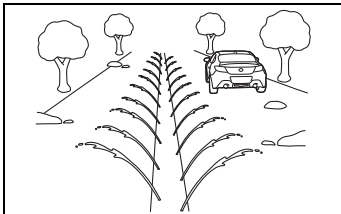
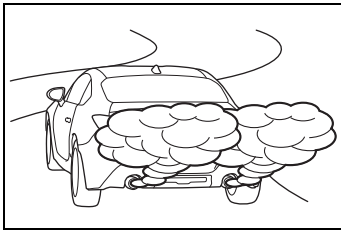
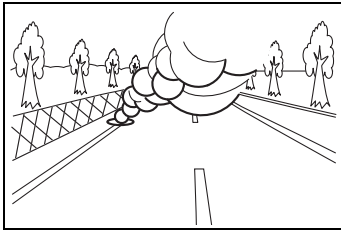

- 在不良天氣下，例如大雪或暴風雪
- 擋風玻璃已起霧、出現刮痕或變模糊，或者附著了積雪、髒汙、灰塵或霜，或是受到其他方面的影響。這些都會縮小立體攝影機的視野。此外，光線會從髒汙等處反射。
- 來自雨水或擋風玻璃清洗器的水滴，或髒汙未完全從擋風玻璃擦拭掉。
- 可能無法偵測到前車，進而無法執行正確控制。
- 立體攝影機的視野被擋住。
立體攝影機可能難以偵測以下的物體或狀況。操作煞車踏板並視需要採取其他動作。
- 有明顯速差的車輛（緩慢行駛中的車輛、停止中或者對向來車等）
- 切入您車道內的車輛
- 摩托車、自行車、行人和動物等
- 傍晚或清晨時光線不良。
- 在夜間或隧道內且未開啟頭燈
- 於夜間或隧道內且出現尾燈未亮起的前車時
- 有強烈光線從前方照射（陽光或頭燈光束等）。
- 前車的車尾部位低矮、體積小或不規則（系統可能會將前車的其他部位識別為車尾並依其來決定作動）
- 未載貨的卡車或者無後欄板或長裝載平台的尾車

警告

- 載有從車尾突出之貨物的車輛
- 非標準形狀的車輛 (車輛運輸車或加裝邊車的車輛等)
- 低矮的車輛

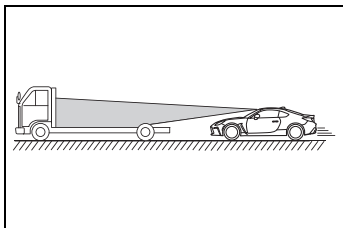

- 位置很靠近您車輛保險桿的物體
- 由 EyeSight 立體攝影機執行的前車偵測*
- 在以下的路況或您車輛的條件下，可能無法偵測到前車。也可能會錯誤偵測到鄰近車道內的車輛或路邊物體。在像這些情況之下，請勿使用 ACC 全速域主動式車距維持定速系統。若目前正在使用定速系統，請視需要操作煞車踏板或採取其他動作。
- 從短的跟車距離開始跟車，例如前車是切入您車道內的車輛時。

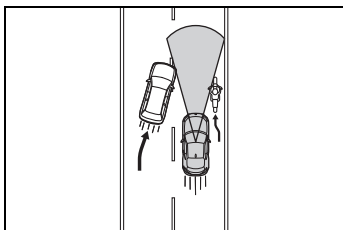

- 在彎曲道路上，入彎點與出彎點以及含有連續彎道的路段 (這些情況會因前車不在可偵測區域內，使得系統難以偵測到前車。)

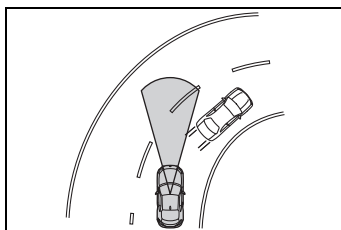

- 在通往快速道路、高速公路或其他汽車專用道路的上坡道或下坡道 (ACC 全速域主動式車距維持定速系統並非設計用於這種行車環境)。
- 在城市或郊區環境下 (ACC 全速域主動式車距維持定速系統不適合在這類行駛區域下使用。只能在汽車專用高速公路上使用 ACC 全速域主動式車距維持定速系統)。
- 前車不在您車輛的正前方且偏向一側。

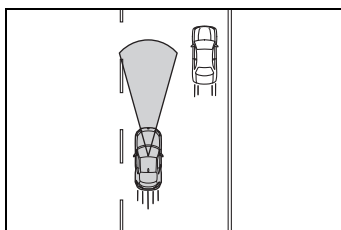

警告

- 路邊有障礙物。

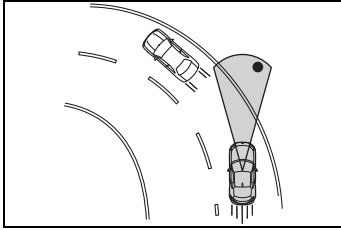

- 與前車的相對速差很大。
- 有車輛切入您的車道前方。
- 與前車之間的距離極短。
- 您的車輛在車道內飄移。
- 在顛簸或未鋪設路面。
- 在車道非常窄的道路上，例如執行交通管制或在施工中的區域時。
- 一般行駛因意外事故或故障而變得不穩定。
- 您車輛的後座或行李廂裝載極為沉重的貨物。
- ACC 全速域主動式車距維持定速系統的情況判定能力存在有限制。在以下情況時，可能無法即時執行減速。若有必要，請踩下煞車踏板將車輛減速。
- 與前車的速差過大或者前車突然減速。
- 減速中的前車突然慢下或緊急煞車。
- 若頻繁響起警報 / 通知聲，請勿使用 ACC 全速域主動式車距維持定速系統。

- 即使跟車距離很短時，「偵測到障礙物」的警示在以下情況也可能不會作動。
- 與前車之間的速差很小。兩部車以幾乎相同的車速行駛。
- 前車以比您的車輛更快的車速行駛。跟車距離逐漸拉長。
- 另一部車輛切入您的車道內並與您的車輛緊貼。
- 前車突然減速。
- 出現反覆的上坡及下坡。

* 立體攝影機執行的前車識別狀態可藉由前車指示燈的亮起狀態來確認。(→P.166)

注意

- 自排變速箱車型：ACC 全速域主動式車距維持定速系統已啟用之後，會持續依據前車的行駛反應來維持控制。您的車輛因前車已停止而停下時，自動煞車功能會在剛停下後取消，且車輛會開始逐漸向前蠕行（同時會響起 3 個間歇嗶聲，1 個短嗶聲和 1 個長嗶聲）。務必踩下煞車踏板將車輛完全停下。
請注意，車輛並非處於靜止狀態，且不會在靜止狀態下自動起步。
- 視以下條件，煞車可能會不夠。
視需要踩下煞車踏板執行減速。
- 車輛狀況（裝載量、乘客數等）
- 路況（坡度、濕滑度、形狀、凸起物等）

⚠ 注意

- 車輛保養狀態 (煞車系統、輪胎磨損、胎壓、使用暫時備胎等)
- 煞車為低溫狀態。(例如引擎剛啟動後或者車外溫度很低時。)
- 在引擎剛啟動後一直到引擎已暖機的一小段期間
- 煞車在下坡路段變得過熱 (煞車性能可能會降低)。
- 在雨中或在洗車後 (煞車會變潮濕且煞車性能會降低。)

如何使用 ACC 全速域主動式車距維持定速系統

■ 設定 ACC 全速域主動式車距維持定速系統

1 設定 ACC 全速域主動式車距維持定速系統為待命狀態

按下「ON-OFF」開關。此時， (白色) 和跟車距離設定指示燈會出現在儀表顯示幕上。

設定的車速顯示會讀取為「- - - km/h」。

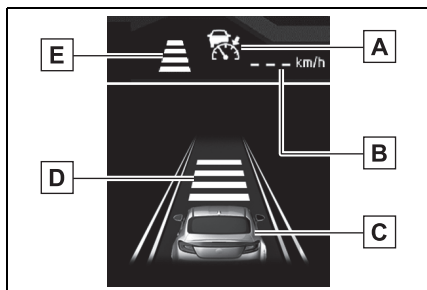
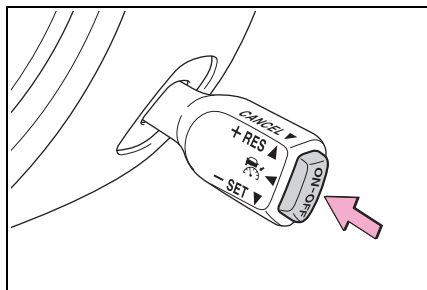

- A** ACC 全速域主動式車距維持定速系統指示燈
- B** 設定的車速
- C** 您的車輛指示圖
- D** 跟車距離設定指示燈
- E** 跟車距離設定指示燈 (圖示)

● 將 MID 多功能資訊顯示幕設定到非行車輔助系統資訊顯示的其他顯示內容時，跟車距離設定指示燈會以圖示出現。

● 配備廢氣濾除系統車型：當低油位警示燈亮起時，ACC 全速域主動式車距維持定速系統可能不會作動。

若要設定就緒狀態：符合以下所有條件且「READY」指示燈出現在儀表顯示幕上時，就能啟用 ACC 全速域主動式車距維持定速系統。

- 駕駛側車門與前乘客側車門都關閉。
- 駕駛座安全帶已繫上。
- 自排變速箱車型：排檔桿在 D 或 M 檔位。
- 手排變速箱車型：排檔桿在 2 至 6 檔檔位。
- 未踩下煞車踏板。

- 手排變速箱車型：未踩下離合器踏板。
- EyeSight 作動未暫時停止。 (白色) 已熄滅。(→P.196)
- 道路並非陡坡。
- 未將方向盤朝任一方向大幅轉動。
- 自排變速箱車型：車速在 0 km/h 到大約 180 km/h 之間。
- 手排變速箱車型：車速在 30 km/h 到大約 180 km/h 之間。
- 已釋放駐車煞車。
- 配備廢氣濾除系統車型：GPF 系統警示燈未亮起或閃爍。
- 自排變速箱車型：行駛模式設定為 NORMAL 模式或 SPORT 模式。(→P.221)
- PCB 預警式防護系統未在賽道模式期間關閉。(→P.159, 226)
- TRC 和 VSC 系統未設定到 OFF。(→P.226)

配備廢氣濾除系統車型：低燃油油位警示燈亮起時，可能無法使用 ACC 全速域主動式車距維持定速系統。

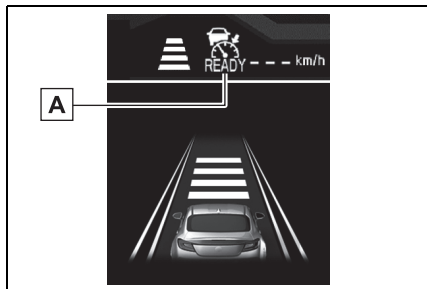

A 「READY」指示燈

2 設定 ACC 全速域主動式車距維持定速系統

撥動定速系統開關到「- SET」側或「+ RES」側。

ACC 全速域主動式車距維持定速系統即啟用且控制會開始，並會將撥動開關時的車速作為設定的車速。

若未偵測到前車，車輛就會以恆定的設定車速行駛。

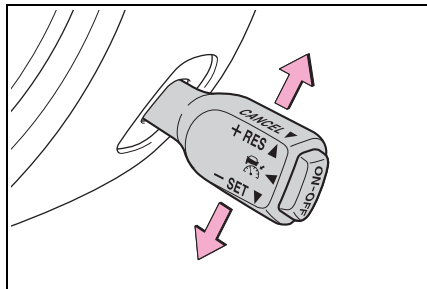

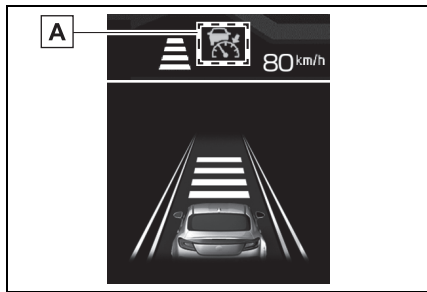

ACC 全速域主動式車距維持定速系統啟用時，「READY」指示燈會熄滅，設定的車速會顯示且 則從白色變成綠色。



A 綠色

- 若在設定車速時，車速可設定為 30 km/h 到 180 km/h 之間。
- 自排變速箱車型：若在設定車速時的當下車速約為 30 km/h 或以下，車速就會設定到 30 km/h。

- 過彎時，即使設定的車速高於當時的車速，車輛仍可能不會加速，或者可能會減速。
- 若  未亮起，即使按下「ON-OFF」開關時，ACC 全速域主動式車距維持定速系統也不會作動。
- 即使按下「ON-OFF」開關若  未亮起，且此情況頻繁地發生時，表示系統可能出現故障。請聯絡 Toyota 保養廠進行系統檢查。

警告

使用 ACC 全速域主動式車距維持定速系統時，務必依據速限、車流量、路況和其他條件來設定車速。

偵測到前車時，前車指示燈會亮起。

車輛會跟隨前車並維持選擇的跟車距離。此時，會調整巡航車速且不會超過設定的車速。若不再偵測到前車，前車指示燈會熄滅。

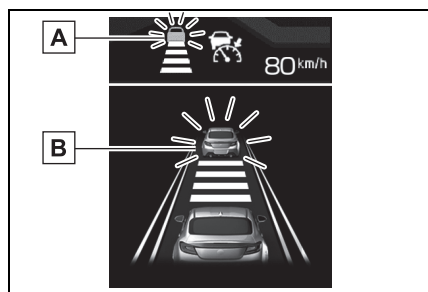

A 前車指示燈 (圖示)

B 前車指示圖

- 將 MID 多功能資訊顯示幕設定到非行車輔助系統資訊顯示的其他顯示內容時，前車指示燈會以圖示出現。(→P.72)
- ACC 全速域主動式車距維持定速系統作動狀態下偵測到或不再偵測到前車時所出現的通知音 (前車狀態聲響)，可藉由個人化來關閉。(→P.340)

■ ACC 全速域主動式車距維持定速系統的作動

- 未偵測到前車時

車輛會持續依據 30 km/h 到 180 km/h 之間的設定車速來行駛。

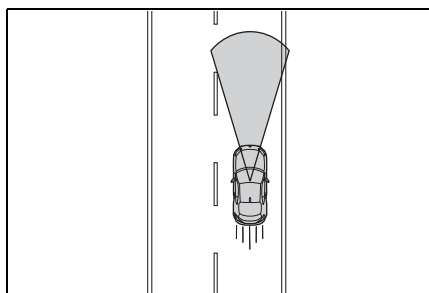

- 偵測到前車時

車輛會以 30 km/h 到 180 km/h 之間的最高設定車速跟隨前車，並會維持選擇的跟車距離 (共有四種設定)。

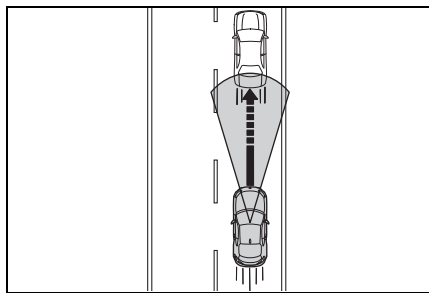

- 若您的車輛再也偵測不到前車。車輛會逐漸加速回到設定的車速並會以恆定車速行駛。
若在加速到設定的車速時偵測到前車，則會再次開始執行跟車。

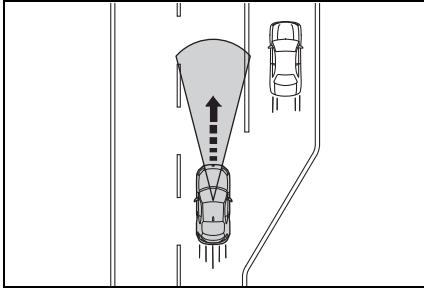

- ACC 全速域主動式車距維持定速系統作動煞車時，車輛的煞車燈會亮起。
- 即使沒有出現前車，在下坡路段時，ACC 全速域主動式車距維持定速系統的自動煞車仍可能作動以便維持設定的車速。
- 自動煞車期間可能會聽到某些雜音。此聲音是煞車控制所造成，並不表示故障。
- 若要暫時急加速，請使用油門踏板。加速之後，車輛會逐漸回到設定車速顯示畫面中出現的設定車速。
- 若您的車輛在仍由自動煞車作動控制的期間不再偵測到前車，煞車會自動逐漸釋放。必要時踩下油門踏板。
- 前車跟隨功能具有以下特性：
 - 若偵測到前車的煞車燈，就會比未偵測到時更早開始減速。
 - 若車輛以超過約 60 km/h 的車速行駛時移動到快車道，系統會更迅速地開始加速到設定的車速，因為此系統與方向燈連動。
 - 若行駛車道的設定與實際行駛方向不同，當駕駛人示意要變換車道以便從超車道換成行駛車道時，車輛可能會以比平常更快的速度開始加速。(→P.340)
- 定速系統的加速特性有四種等級可設定。(→P.340)

⚠ 注意

若駕駛人在自動煞車期間操作煞車踏板，踏板踩踏可能會變得沉重；不過，這並不是故障。藉由將踏板踩得更深，就能施加更多的煞車力。釋放煞車踏板時，踏板會恢復原本的状态。

■ 提高設定的車速

▶ 使用定速系統開關

- 短暫撥到「+ RES」側。
每撥動一次開關，設定的車速就會以 1 km/h 為增量升高。
 - 連續撥到「+ RES」側。
連續撥動開關時，設定的車速就會以 5 km/h 為增量升高。
- 操作開關時，設定的車速會在儀表顯示幕上變化。

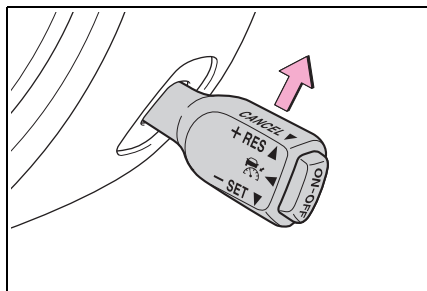

► 使用油門踏板

- 1 踩下油門踏板增加車速。
- 2 達到想要的車速時，撥動定速系統開關到「- SET」側。

撥動開關時的當下車速會被設定為新的設定車速，且會出現在儀表顯示幕上。

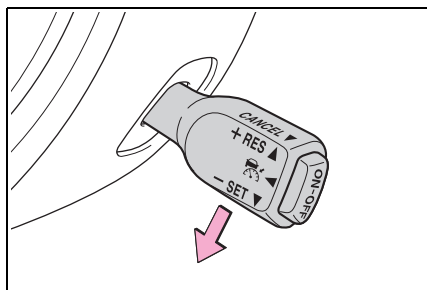

⚠ 注意

- 車輛跟隨前車時，會依據前車來控制實際車速。因此，若將定速系統開關撥動到「+ RES」側並設定到一個比前車更快的車速，車輛就不會加速；車輛會將維持安全的跟車距離作為第一要務。不過，因為這樣做即改變了設定的車速，若不再偵測到前車時（例如，若您在無前車狀態下切換到快速車道），車輛就會加速到新的設定車速。短暫檢視儀表顯示幕設定車速顯示中出現的數值，同時變更設定的車速。
- ACC全速域主動式車距維持定速系統開啟狀態下踩下油門踏板時，ACC全速域主動式車距維持定速系統不會執行自動煞車控制和警示功能。不過，若此時出現與車輛前方障礙物碰撞的高風險，PCB預警式防護系統功能的警示和煞車控制可能會作動。

■ 降低設定的車速

► 使用定速系統開關

- 短暫撥到「- SET」側。
每撥動一次開關，設定的車速就會以 1 km/h 為減量降低。
 - 連續撥動到「- SET」側。
連續撥動開關時，設定的車速就會以 5 km/h 為減量降低。
- 操作開關時，設定的車速會在儀表顯示幕上變化。

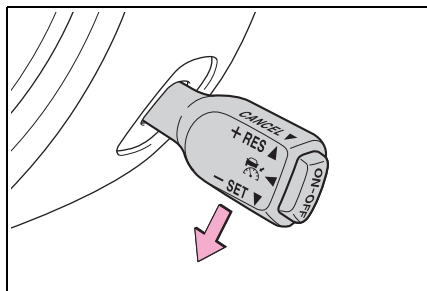

► 使用煞車踏板

1 踩下煞車踏板將車輛減速。

ACC 全速域主動式車距維持定速系統會取消且  (ACC 全速域主動式車距維持定速系統指示燈) 會從綠色變成白色。



2 達到想要的車速時，撥動定速系統開關到「- SET」側。

撥動開關時的當下車速會被設定為新的設定車速，且會出現在儀表顯示幕上。

■ 暫時加速

踩下油門踏板暫時加速。

釋放油門踏板時，車輛會恢復到設定的車速。

駕駛人在 ACC 全速域主動式車距維持定速系統作動期間踩下油門踏板將車輛加速時， 會變成白色。已完成加速時， 會變回綠色。

■ 暫時減速

踩下煞車踏板暫時減速。踩下煞車踏板時，ACC 全速域主動式車距維持定速系統就會取消。 會在設定的車速依然顯示於儀表顯示幕上時從綠色變成白色。

釋放煞車踏板，並撥動定速系統開關到「+ RES」側，將設定的車速重新設定。

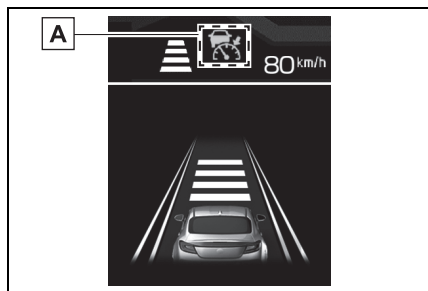

A 白色

注意

通常在車輛跟隨前車時，會依據前車的車速自動執行加速與減速。不過，當您的車輛接近前車時，例如若為了變換車道或其他理由而必須加速，以及若前車突然減速，或假如有另一部車輛切入您的路徑中，請視當時情況適當操作油門踏板或煞車踏板來加速或減速。

■ 變更與前車的跟車距離



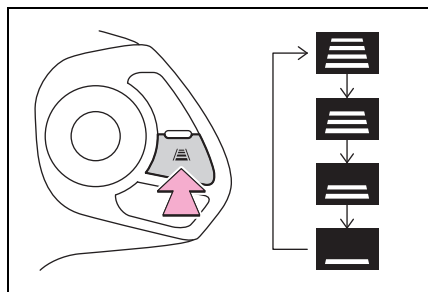

與前車的跟車距離可分 4 段變更設定。

每按下一次  (跟車距離設定) 開關，與前車的距離就會變化。



- 跟車距離會隨著車速變化。車輛行駛速度愈快，跟車距離就愈長。

跟車距離的初估指引

跟車距離指示燈	您的車速為 40 km/h 時	您的車速為 100 km/h 時
	約 30 m	約 60 m
	約 25 m	約 50 m
	約 20 m	約 40 m
	約 15 m	約 30 m

- 藉由按下「ON-OFF」開關重新開啟 ACC 全速域主動式車距維持定速系統時，就會恢復先前設定的跟車距離。

取消 ACC 全速域主動式車距維持定速系統

■ 藉由駕駛人操作來取消

任何以下操作都會取消 ACC 全速域主動式車距維持定速系統。

 會在設定的車速依然顯示於儀表顯示幕上時從綠色變成白色。

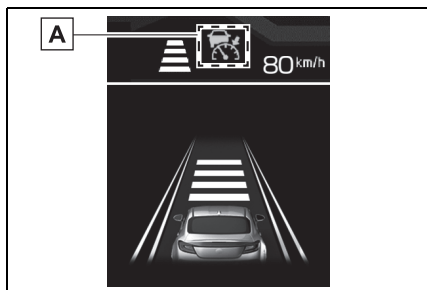

A 白色

- 踩下煞車踏板。
- 扳動定速系統開關到「CANCEL」側。

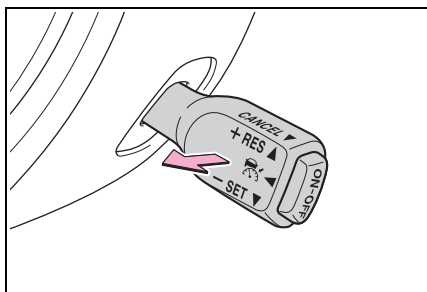



■ 由系統執行的自動取消



在以下情況時，會響起 1 個短嗶聲和 1 個長嗶聲的通知音，且 ACC 全速域主動式車距維持定速系統會自動取消。 會從綠色變成白色。

儀表顯示幕會出現插入畫面。

- 道路的坡度非常陡。
- TRC 或 VSC 已作動。
- 車速在定速系統啟用時已超過約 200 km/h。
- 手排變速箱車型：車速在定速系統啟用時低於大約 25 km/h。
- 方向盤朝任一方向大幅轉動。

- 自排變速箱車型：排檔桿排出 D 或 M 檔位。
- 將排檔桿切回 D 或 M 檔位之後，可以恢復 ACC 全速域主動式車距維持定速系統。
- 手排變速箱車型：排檔桿在 1 檔或 R 檔，或排檔桿在 N 檔位超過 5 秒以上。
- 將排檔桿排回 2 至 6 檔之後，可以恢復 ACC 全速域主動式車距維持定速系統。
- 手排變速箱車型：踩下離合器踏板超過 5 秒以上。
- 駕駛側車門或前乘客側車門已開啟。
- 駕駛座安全帶已解開。
- EyeSight 系統故障。( : 黃色) (→P.195)
- EyeSight 系統暫時停止。( : 白色) (→P.196)
- PCB 煞車力道輔助功能的第二次煞車已作動。
- 已作動駐車煞車。
- 引擎轉速接近紅色區域。
- 自排變速箱車型：行駛模式已設定為 SNOW 模式。(→P.221)
- PCB 預警式防護系統在賽道模式期間關閉。(→P.159, 226)
- TRC 和 VSC 系統為 OFF。(→P.226)
- 驅動車輪在濕滑道路上打滑。
- 配備廢氣濾除系統車型：GPF 系統警示燈亮起或閃爍。



- 若 EyeSight 故障， (黃色) 會出現在儀表顯示幕上，且 PCB 預警式防護系統 OFF 指示燈和 LDW 車道偏離警示系統 OFF 指示燈會亮起。假如發生此情形，請將車輛停在安全位置，然後將引擎熄火接著重新啟動。若重新啟動引擎之後，這些指示燈依然亮起，表示無法使用 ACC 全速域主動式車距維持定速系統。這不會影響正常行駛。然而請聯絡 Toyota 保養廠進行系統檢查。(→P.195)
- 若 EyeSight 作動已暫時停止，PCB 預警式防護系統 OFF 指示燈和 LDW 車道偏離警示系統 OFF 指示燈會亮起，且  (白色) 會出現在儀表顯示幕上。(→P.196)
- ACC 全速域主動式車距維持定速系統的作動已自動取消時，造成作動取消的狀況經過修正之後，請再次執行 ACC 全速域主動式車距維持定速系統設定操作。若即使已修正狀況後仍無法啟用 ACC 全速域主動式車距維持定速系統，表示 EyeSight 可能故障。這不會影響正常行駛。然而請聯絡 Toyota 保養廠進行系統檢查。

- 配備廢氣濾除系統車型：低燃油油位警示燈亮起時，可能無法使用 ACC 全速域主動式車距維持定速系統。

警告

- 請勿在濕滑道路上使用 ACC 全速域主動式車距維持定速系統。這樣做可能會導致意外事故。
- 手排變速箱車型：ACC 全速域主動式車距維持定速系統啟用之後，依據前方車輛狀態維持控制。若因為前方車輛減速，使您的車輛速度低於 16 km/h，ACC 全速域主動式車距維持定速系統會自動取消。必要時請踩下煞車減速。

注意

- 自排變速箱車型：ACC 全速域主動式車距維持定速系統將您的車輛完全停止時，會響起 3 個間歇嗶聲，1 個短嗶聲和 1 個長嗶聲，且 ACC 全速域主動式車距維持定速系統會解除對您車輛的控制。由於自動煞車功能將會逐漸釋放，在車輛停止之後請確實踩下煞車使車輛不會移動。
- 自排變速箱車型：將排檔桿切換到 N 檔位時，ACC 全速域主動式車距維持定速系統會自動取消。除非緊急情況，請勿將排檔桿切換到 N 檔位。否則引擎煞車可能不會作動，如此可能會造成意外事故。

- 手排變速箱車型：若排檔桿排入 N 檔位超過 5 秒以上，ACC 全速域主動式車距維持定速系統會自動取消。請勿將排檔桿排到 N 檔位。否則引擎煞車可能不會作動，如此可能會造成意外事故。

恢復先前設定的車速

先前設定的車速儲存在記憶體中。若要恢復該車速，撥動定速系統開關到「+ RES」側。會從白色變成綠色。

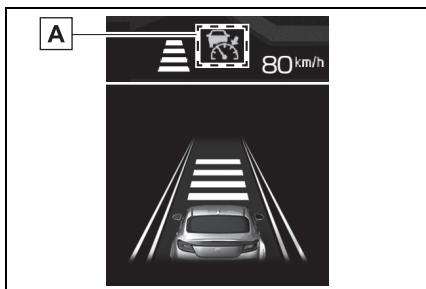
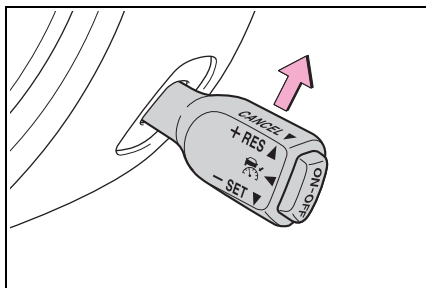

A 綠色

- 儲存在記憶體中的車速會在下列情況下被刪除：
 - 已按下「ON-OFF」開關將定速系統關閉。
 - VSC 或 TRC 已作動。

- 定速系統模式已從 ACC 全速域主動式車距維持定速系統切換為傳統定速系統。
- 若記憶體中沒有儲存車速 (先前的車速)，則會將撥動定速系統開關到「+RES」側時的當下車速作為設定車速。(→P.166)

關閉 ACC 全速域主動式車距維持定速系統

按下「ON-OFF」開關。

 及以下車距設定指示燈會在儀表顯示幕上熄滅且 ACC 全速域主動式車距維持定速系統即關閉。

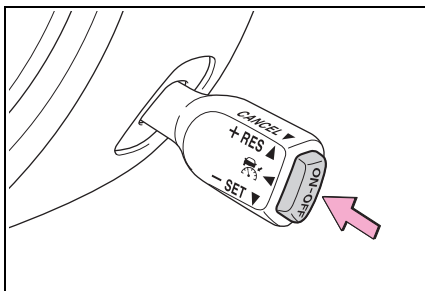

其他功能

■ 「偵測到障礙物」警示

「偵測到障礙物」警示會在 ACC 全速域主動式車距維持定速系統跟隨前車時作動。此功能判定當前自動煞車控制的減速程度不足時，就會給予駕駛人警示。

- 系統判定需由駕駛人手動降低車速時，警報音會以重複短聲響起並出現彈出式顯示內容。

- 此功能作動時，踩下煞車踏板來減速並維持理想的跟車距離。

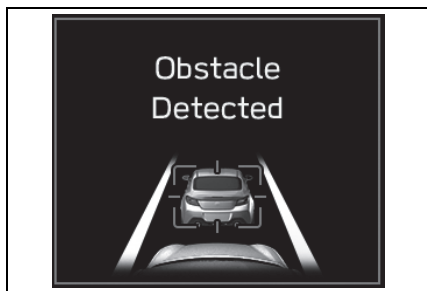

同一車道內的前車是由立體攝影機在前方約 110 m 的距離內負責偵測。但是偵測距離可能會因交通環境、行車條件以及前車的狀況而變短。

⚠ 警告

- 若頻繁響起警報 / 通知聲，請勿使用 ACC 全速域主動式車距維持定速系統。
- 「偵測到障礙物」警示在以下狀況時不會作動。
 - 踩下油門踏板時。
 - 已踩下煞車踏板時。
- 即使跟車距離很短時，「偵測到障礙物」的警示在以下情況也可能不會作動。
 - 與前車之間的速差很小。兩部車以幾乎相同的車速行駛。
 - 前車以比您的車輛更快的車速行駛。跟車距離逐漸拉長。
 - 另一部車輛切入您的車道內並與您的車輛緊貼。
 - 前車突然減速。
 - 出現反覆的上坡及下坡。

 **警告**

- 遇到收費閘門排隊的最後一台停止車輛，在紅綠燈或交叉路口或者擁塞車陣，或是出現車速比您車輛慢得多的車輛時，「偵測到障礙物」警示可能不會作動。EyeSight 需要有速差以便能辨識潛在障礙物並對其做出反應。

傳統定速系統*

*: 若有此配備

傳統定速系統是一套行車輔助系統，目的是能在快速道路、高速幹道和高速公路上更舒適地行駛。此系統會藉由維持由駕駛人設定的車速來以恆定車速行駛。請記住，您絕不能超過公布的速限。



即使 EyeSight 已暫時停止，仍可使用傳統定速系統。

 **警告**

- 當傳統定速系統作動中，系統不會像使用 ACC 全速域主動式車距維持定速系統一樣執行維持跟車距離的跟車控制。
所以對安全駕駛不得鬆懈，並視需要踩下煞車踏板將車輛減速，確保與前車之間有安全的跟車距離。
- 結冰道路、積雪覆蓋的道路或濕滑路面
 - 輪胎可能會打滑，造成您的車輛失控。
- 陡峭下坡
 - 可能會超過設定的車速。
- 在陡峭的連續下坡
 - 煞車可能會過熱。
- 使用傳統定速系統時，務必依據速限、車流量、路況和其他條件來設定車速。

⚠ 注意

使用定速系統時，務必檢視儀表顯示幕，確認選擇的是哪一個定速系統模式：ACC 全速域主動式車距維持定速系統或傳統定速系統。

- 若選擇了 ACC 全速域主動式車距維持定速系統， 會亮起。
- 若選擇了傳統定速系統， 會亮起。

如何使用傳統定速系統

■ 設定傳統定速系統

- 1 設定傳統定速系統為待命狀態。

按下「ON-OFF」開關。此時， (白色) 和跟車距離設定指示燈會出現在儀表顯示幕上。

設定的車速顯示會讀取為「- - - km/h」。

按下「ON-OFF」開關時，最初的定速系統模式固定為 ACC 全速域主動式車距維持定速系統。

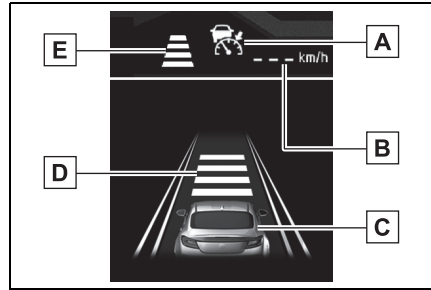
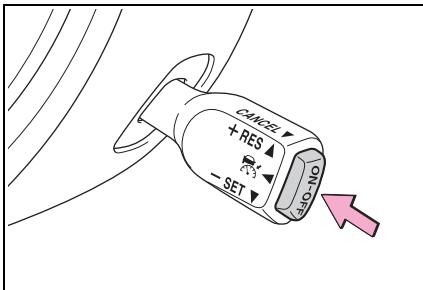

- A ACC 全速域主動式車距維持定速系統指示燈
- B 設定的車速
- C 您的車輛指示圖
- D 跟車距離設定指示燈
- E 跟車距離設定指示燈 (圖示)

- 2 切換到傳統定速系統。

按住  (跟車距離設定) 開關約 2 秒或以上，從 ACC 全速域主動式車距維持定速系統切換為傳統定速系統。會響起 1 個短嗶聲的通知音。

此時，儀表顯示幕上的跟車距離設定指示燈會熄滅且  (白色) 會顯示。

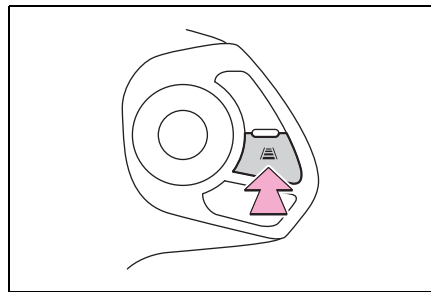

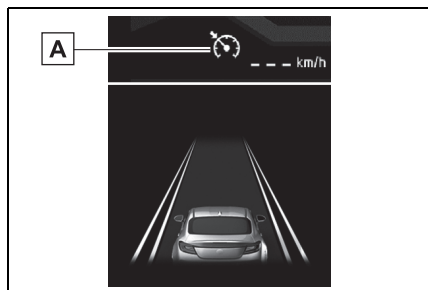

A 傳統定速系統指示燈 (白色)

配備廢氣濾除系統車型：低燃油位警示燈亮起時，可能無法使用傳統定速系統。

若要設定就緒狀態：符合以下所有條件且「READY」指示燈出現在儀表顯示幕上時，就能啟用傳統定速系統。

- 駕駛側車門與前乘客側車門都關閉。
- 駕駛座安全帶已繫上。
- 自排變速箱車型：排檔桿在 D 或 M 檔位。
- 手排變速箱車型：排檔桿在 2 至 6 檔檔位。
- 未踩下煞車踏板。
- 手排變速箱車型：未踩下離合器踏板。
- 道路不是在陡坡上。
- 未將方向盤朝任一方向大幅轉動。
- 車速在大約 30 km/h 到 200 km/h 之間。
- 已釋放駐車煞車。
- 配備廢氣濾除系統車型：GPF 系統警示燈未亮起或閃爍。
- 自排變速箱車型：行駛模式設定為 NORMAL 模式或 SPORT 模式。(→P.221)

- PCB 預警式防護系統未在賽道模式期間關閉。(→P.159, 226)
- TRC 和 VSC 系統未設定到 OFF。(→P.226)

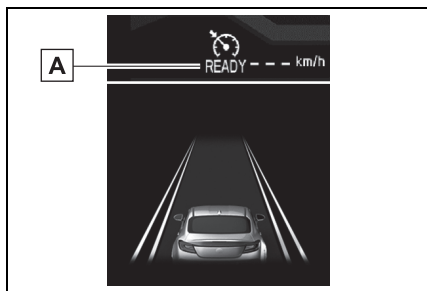

A 「READY」指示燈

- 3 控制油門踏板以達到想要的車速。
- 4 車輛達到想要的車速時，撥動定速系統開關到「+ RES」側或「- SET」側。撥動開關時的當下車速會變成設定的車速，並會開始恆定車速行駛。

傳統定速系統啟用時，「READY」指示燈會熄滅，設定的車速會顯示且

 會從白色變成綠色。

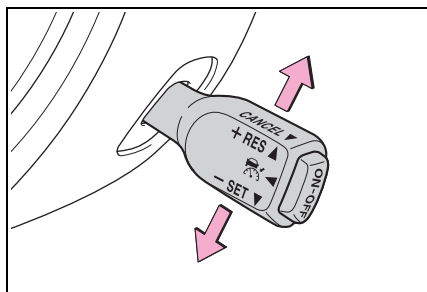

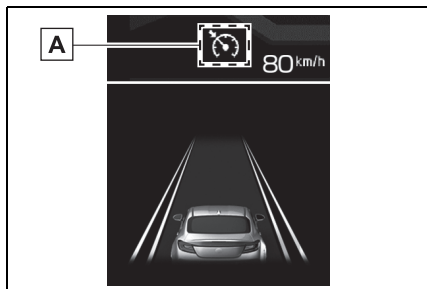

A 綠色

- 在下坡路段時，自動煞車會作動以維持設定的車速。
- 過彎時，即使設定的車速高於當時的車速，車輛仍可能不會加速，或者可能會減速。
- 若要恢復使用 ACC 全速域主動式車距維持定速系統，請取消傳統定速系統，然後短暫按下  (跟車距離設定) 開關。切換到 ACC 全速域主動式車距維持定速系統時，會響起通知音 (1 個短嗶聲)。
- 定速系統的加速特性有四種等級可設定。(→P.340)

警告

- 傳統定速系統作用時，「偵測到障礙物」警示不會作動。
- 使用傳統定速系統時，務必依據速限、車流量、路況和其他條件來設定車速。

注意

傳統定速系統使用期間，不會執行跟隨前車的油門與煞車控制。請視需要操作油門與煞車踏板。

■ 提高設定的車速

▶ 使用定速系統開關

- 短暫撥到「+ RES」側。
每撥動一次開關，設定的車速就會以 1 km/h 為增量升高。
- 連續撥到「+ RES」側。
連續撥動開關時，設定的車速就會以 5 km/h 為增量升高。

操作開關時，設定的車速會在儀表顯示幕上變化。

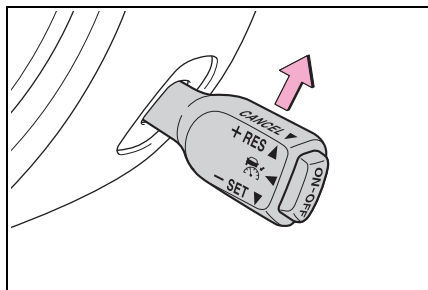

▶ 使用油門踏板

- 1 踩下油門踏板增加車速。
- 2 達到想要的車速時，撥動定速系統開關到「- SET」側。

撥動開關時的當下車速會被設定為新的設定車速，且會出現在儀表顯示幕上。

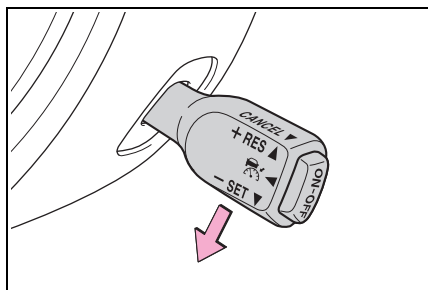

■ 降低設定的車速

▶ 使用定速系統開關

- 短暫撥到「- SET」側。

每撥動一次開關，設定的車速就會以 1 km/h 為減量降低。

- 連續撥動到「- SET」側。

連續撥動開關時，設定的車速就會以 5 km/h 為減量降低。

操作開關時，設定的車速會在儀表顯示幕上變化。

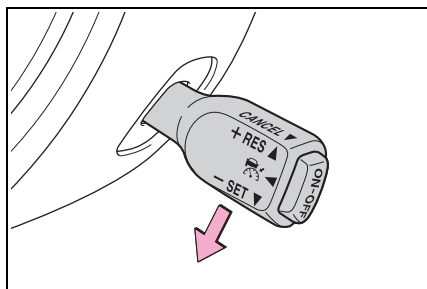

▶ 使用煞車踏板

- 1 踩下煞車踏板將車輛減速。

傳統定速系統會取消且  會從綠色變成白色。

- 2 達到想要的車速時，撥動定速系統開關到「- SET」側。

撥動開關時的當下車速會被設定為新的設定車速，且會出現在儀表顯示幕上。

■ 暫時加速

踩下油門踏板暫時加速。

釋放油門踏板時，車輛會恢復到設定的車速。

■ 暫時減速

踩下煞車踏板暫時減速。踩下煞車踏板時，傳統定速系統就會取消。設定的車速依然顯示於儀表顯示幕上時， 會從綠色變成白色。

釋放煞車踏板，並撥動定速系統開關到「+ RES」側，將設定的車速重新設定。

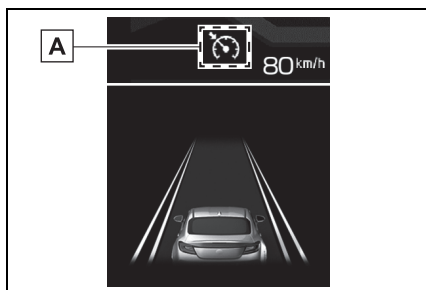

A 白色

取消傳統定速系統

■ 藉由駕駛人操作來取消

任何以下操作都會取消傳統定速系統。

 會在設定的車速依然顯示於儀表顯示幕上時從綠色變成白色。

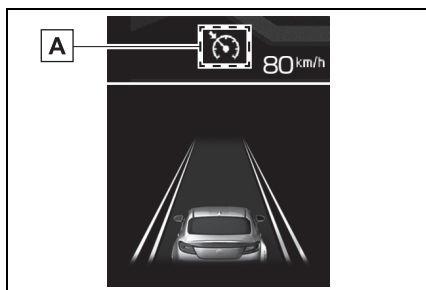

A 白色

- 踩下煞車踏板。
- 扳動定速系統開關到「CANCEL」側。

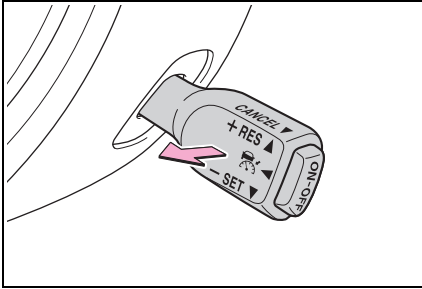

■ 由系統執行的自動取消

在以下情況時，會響起 1 個短嗶聲和 1 個長嗶聲的通知音，且定速系統功能會自動取消。會從綠色變成白色。另外，插入畫面會顯示於儀表顯示幕上。

下方所列的情況排除之後，再次執行定速系統設定操作以重新啟用定速系統。

- 自排變速箱車型：排檔桿排出 D 或 M 檔位。
- 將排檔桿切回 D 或 M 檔位之後，可以恢復傳統定速系統。
- 手排變速箱車型：排檔桿排入 1 檔或 R 檔檔位，或排入 N 檔超過 5 秒以上。
- 將排檔桿切回 2 至 6 檔位之後，可以恢復傳統定速系統。
- 手排變速箱車型：踩下離合器踏板超過 5 秒以上。
- 車速降到約 25 km/h 或以下（因陡峭上坡或某些其他原因）。
- 車速上升到約 220 km/h 或以上。
- TRC 或 VSC 已作動。

- 駕駛側車門或前乘客側車門已開啟。
- 駕駛座安全帶已解開。
- EyeSight 系統故障。（EyeSight：黃色）（→P.195）
- 方向盤朝任一方向大幅轉動。
- 道路的坡度很陡。
- PCB 預警式防護系統的第二次煞車已作動。
- 已作動駐車煞車。
- 引擎轉速接近紅色區域。
- 自排變速箱車型：行駛模式已設定為 SNOW 模式。（→P.221）
- PCB 預警式防護系統在賽道模式期間關閉。（→P.159, 226）
- TRC 和 VSC 系統為 OFF。（→P.226）
- 驅動車輪在濕滑道路上打滑。
- 配備廢氣濾除系統車型：GPF 系統警示燈亮起或閃爍。

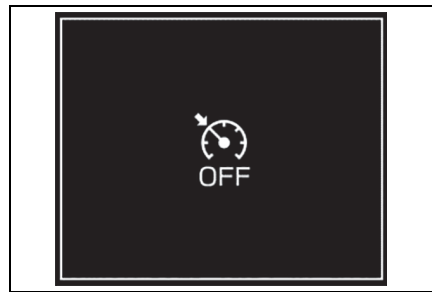

- 若 EyeSight 故障，EyeSight（黃色）會出現在儀表顯示幕上，且 PCB 預警式防護系統 OFF 指示燈和 LDW 車道偏離警示系統 OFF 指示燈也會亮起。假如發生此情形，請將車輛停在安全位置，然後將引擎熄火接著重新啟動。

若重新啟動引擎之後，這些指示燈依然亮起，表示無法使用傳統定速系統。這不會影響正常行駛。請聯絡 Toyota 保養廠進行系統檢查。(→P.195)

- 傳統定速系統的作動已自動取消時，造成作動取消的狀況已解決之後，請再次執行設定操作。若即使已修正狀況後仍無法啟用定速系統，表示 EyeSight 可能故障。這不會影響正常行駛。請聯絡 Toyota 保養廠進行系統檢查。
- 配備廢氣濾除系統車型：低燃油油位警示燈亮起時，可能無法使用傳統定速系統。

警告

請勿在濕滑道路上使用傳統定速系統。這樣做可能會導致意外事故。

注意

- 自排變速箱車型：將排檔桿切換到 N 檔位時，傳統定速系統會自動取消。除非緊急情況，請勿將排檔桿切換到 N 檔位。否則引擎煞車可能不會作動，如此可能造成意外事故。
- 手排變速箱車型：若排檔桿排入 N 檔位超過 5 秒以上，傳統定速控制系統會自動取消。請勿將排檔桿排到 N 檔位。否則引擎煞車可能不會作動，如此可能會造成意外事故。

恢復先前設定的車速

先前設定的車速儲存在記憶體中。若要恢復該車速，撥動定速系統開關到「+ RES」側。☺ 會從白色變成綠色。

先前設定的車速已儲存且當前車速約為 30 km/h 或以上時，您就能恢復設定的車速。

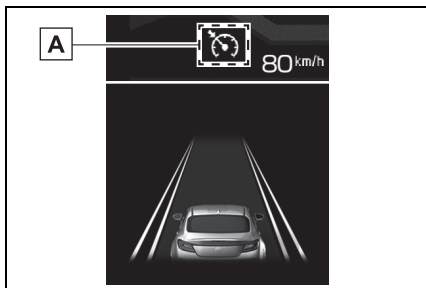
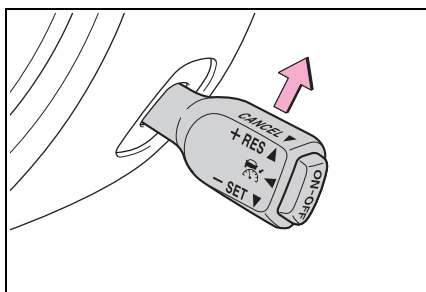

A 綠色

- 儲存在記憶體中的車速會在下列情況下被刪除：
 - 已按下「ON-OFF」開關將定速系統關閉。
 - TRC 或 VSC 已作動。
 - 定速系統模式已從傳統定速系統切換為 ACC 全速域主動式車距維持定速系統。
- 車輛會持續依據 30 km/h 到 200 km/h 之間的設定車速來行駛。
- 若記憶體中沒有儲存車速 (先前的車速), 則會將撥動定速系統開關到「+ RES」側時的當下車速作為設定車速。(→P.177)

關閉傳統定速系統

按下「ON-OFF」開關。

 會在儀表顯示幕上熄滅且傳統定速系統即關閉。

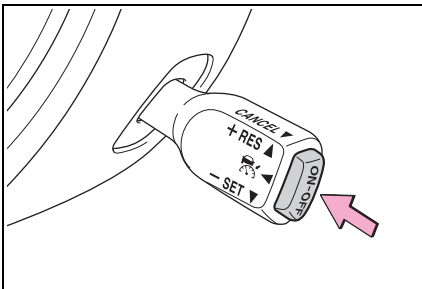

PCTM 預防碰撞油門控制系統*

*: 若有此配備

偵測到車輛前方的障礙物，且車輛停下或以非常低的車速行駛時，若系統判定已踩下油門踏板超過必要程度 (因駕駛人錯誤操作), 系統就會大幅限制引擎輸出以確保車輛會以低於平常的速度前進，讓駕駛人有額外的時間來煞車或反應。

系統作動期間，會重複響起短嗶聲的警報音並出現彈出式顯示內容。此功能只會在排檔桿在 D 或 M 檔位時作動。

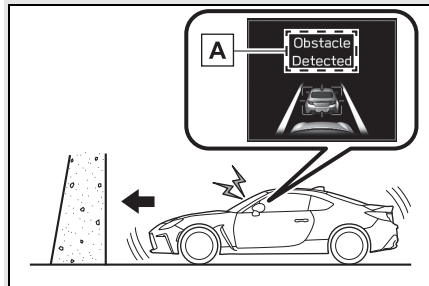

A 「偵測到障礙物」

- 踩下油門踏板約 3 秒時，PCTM 預防碰撞油門控制系統就會逐漸解除。
- PCB 預警式防護系統會關閉，而 PCTM 預防碰撞油門控制系統也會關閉。(→P.187)

警告

請勿過度依賴 PCTM 預防碰撞油門控制系統。PCTM 預防碰撞油門控制系統並非設計能在所有狀況下協助您避免撞擊。起步與操作車輛之前，務必確認排檔桿和踏板位置以及周圍環境。完全仰賴 PCTM 預防碰撞油門控制系統可能會導致意外事故。

- PCTM 預防碰撞油門控制系統的目的並不是將車輛維持在停止狀態。
- PCTM 預防碰撞油門控制系統不會在所有情況下減緩加速度。也不是設計用來預防碰撞。
- PCTM 預防碰撞油門控制系統會在偵測到前方障礙物時作動。不過，在未偵測到障礙物時（例如，接近懸崖等的時候），此功能就不會減緩加速度。
- 請勿在附近有障礙物時刻意將油門踏板踩得過深。若駕駛人完全仰賴 PCTM 預防碰撞油門控制系統來控制加速度，就可能會發生碰撞。
- 若您的車輛困在鐵路平交道且您試著以穿越平交道柵欄的方式來脫困，立體攝影機可能會將平交道柵欄識別為障礙物，且 PCTM 預防碰撞油門控制系統系統可能會作動。此時，請保持鎮定，可繼續踩下油門踏板或將 PCTM 預防碰撞油門控制系統系統關閉。（→P.187）

視以下情況而定，PCTM 預防碰撞油門控制系統可能不會作動：

- 您的車輛與障礙物之間的距離、速差和水平偏移
 - 立體攝影機的識別狀態
- 特別是在以下情況時，此功能可能不會作動：
- 天氣不良（例如豪雨、暴風雪或濃霧）
 - 因空氣中的沙塵或煙霧致使能見度不佳。
 - 傍晚、清晨或夜間時光線不良。
 - 在昏暗區域（室內停車場等）
 - 在頭燈照明區域外有障礙物。
 - 有強烈光線從前方照射（例如曙光、夕陽或者頭燈光束等）。
 - 擋風玻璃已起霧、出現刮痕或變模糊，或者附著了積雪、髒汙、灰塵或霜，或是受到其他方面的影響。這些都會縮小立體攝影機的視野。此外，光線會從髒汙等處反射。
 - 擋風玻璃清洗器使用期間或使用後，未完全擦拭掉擋風玻璃上的清洗液。
 - 因雨水或清洗器產生的水滴，或者擋住立體攝影機視野的雨刷片，導致無法正確識別障礙物。
 - 立體攝影機的視野被擋住。
 - 出現低矮障礙物（矮牆、護欄、低矮車輛等）

警告

- 障礙物的尺寸和高度比立體攝影機識別能力的極限還小。(小型動物、兒童、坐著或躺著的行人等)
- 最靠近您車輛的後方部位過小或太過接近(例如尾車或對向來車)。此系統可能無法識別最靠近您車輛的車身部位。

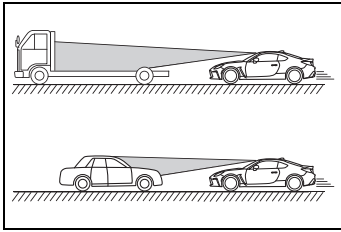

- 前方出現有一致性樣式(條紋樣式、磚塊等)或沒有樣式的柵欄或牆壁等。

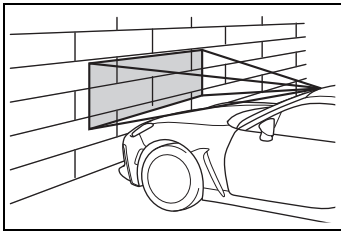

- 前方出現玻璃製或有鏡面的牆壁或門。
- 有障礙物(另一部車輛、摩托車、自行車、行人、動物或兒童等)突然從側面切入或出現。
- 您的車輛在剛變換車道後，就位於障礙物後方。
- 位於急彎、陡峭上坡或陡峭下坡
- 系統判定駕駛人執行的轉向操作是刻意的閃避動作。

- 為了您的安全，請勿自行測試 PCTM 預防碰撞油門控制系統。此系統可能會異常作動並造成意外事故。

注意

在以下情況時，請關閉 PCTM 預防碰撞油門控制系統。否則，PCTM 預防碰撞油門控制系統可能會突然作動。

- 車輛正被拖曳。
- 車輛被裝載到運輸工具上。
- 正使用底盤動力計、自由滾輪或類似設備。
- 技師將車輛頂升、啟動引擎並讓車輪自由轉動。
- 行駛於賽道上
- 經過懸掛的橫幅、旗幟或樹枝
- 茂密 / 高大的植被觸碰到車輛。

PCTM 預防碰撞油門控制系統可能會在以下情況時作動。因此請務必專注於安全行車。

- 您的車輛靠近前車。
- 通過自動柵欄

 注意

- 您的車輛位於道路坡度迅速變化的地方。

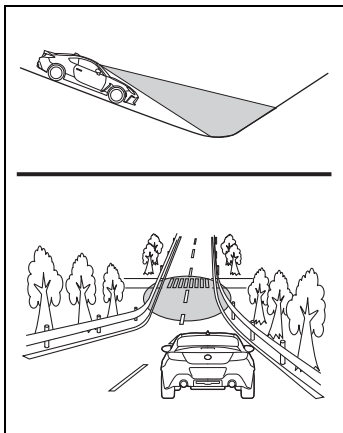

- 經過蒸氣或煙霧團

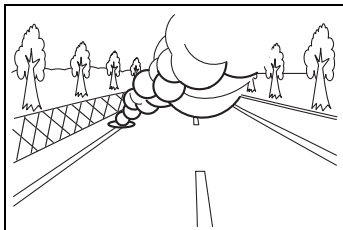

- 經過來自道路灑水車或路面除雪灑水裝置的噴水

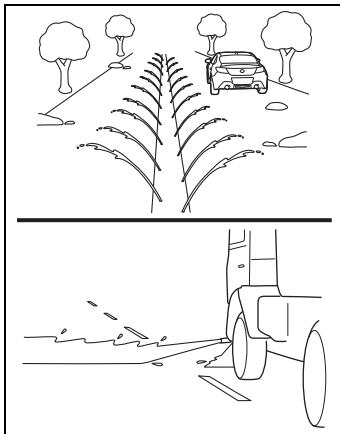

- 在不良天氣下，例如大雪或暴風雪
- 在彎道或交叉路口有障礙物。

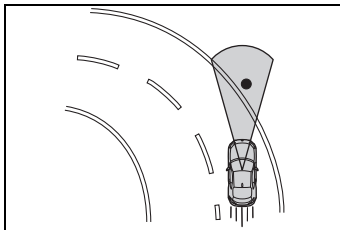

- 緊貼經過某車輛或物體。
- 停車時非常接近牆壁或前車

開啟 / 關閉 PCTM 預防碰撞油門控制系統

▶ 多媒體系統螢幕

操作多媒體系統螢幕可開啟 / 關閉 PCTM 預防碰撞油門控制系統。(→P.340)

▶ MID 多功能資訊顯示幕

此外，也可以使用儀表操作開關來開啟 / 關閉 PCTM 預防碰撞油門控制系統。(→P.340)

若 PCTM 預防碰撞油門控制系統已關閉，PCB 預警式防護系統 OFF 指示燈就會亮起。

- PCTM 預防碰撞油門控制系統的 ON/OFF 設定會與 PCB 預警式防護系統協同作動。
- 即使 PCTM 預防碰撞油門控制系統已關閉，若將引擎開關切換至 OFF 然後再重新啟動，PCTM 預防碰撞油門控制系統仍會開啟。車輛重新啟動時的系統出廠設定為 ON。

■ PCB 預警式防護系統 OFF 指示燈

此指示燈會在引擎開關切換到 ON 時亮起，並在引擎啟動後幾秒鐘熄滅。PCB 預警式防護系統和 PCTM 預防碰撞油門控制系統關閉時，此指示燈會亮起。此指示燈在以下情況時也會亮起。

- TRC 和 VSC 系統設定到 OFF。(→P.226)
- EyeSight 系統故障。(→P.195)
- EyeSight 系統暫時停止。(→P.196)

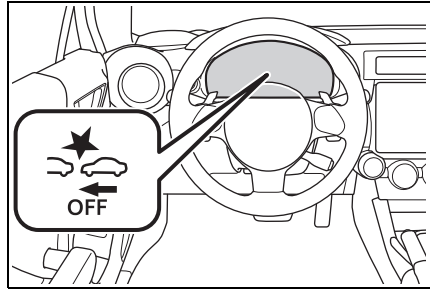

PCB 預警式防護系統 OFF 指示燈亮起時，PCB 預警式防護系統 (包括 PCB 煞車力道輔助功能) 和 PCTM 預防碰撞油門控制系統就不會作動。

LDW 車道偏離警示系統*

*: 若有此配備

車速約為 50 km/h 或以上時,若系統偵測到車輛可能會偏離車道,此功能就會給予駕駛人警示。

LDW 車道偏離警示系統作動時,會響起 3 個短嗶聲的警報音並出現彈出式顯示內容。

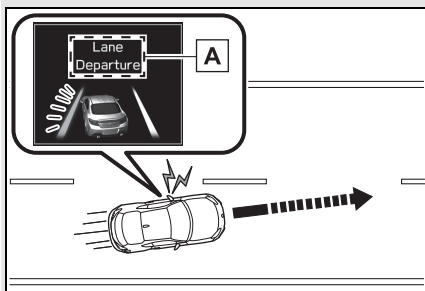

A 「車道偏離」

- 以下情況可能會造成錯誤的車道偵測以及 LDW 車道偏離警示系統異常。
- 潮濕道路或積雪覆蓋道路上有輪胎痕跡。
- 積雪和柏油路之間出現界線,或路面修繕工程產生的痕跡等。
- 出現護欄的陰影。
- 繪製成雙條的車道標線。
- 出現道路施工留下的某些車道標線或先前道路留下的標線。
- LDW 車道偏離警示系統 OFF 指示燈亮起時,表示 LDW 車道偏離警示系統未啟用。(→P.189)

警告

LDW 車道偏離警示系統不是在所有情況下都會作動。也不會自動讓車輛回到原本車道。若駕駛人完全仰賴 LDW 車道偏離警示系統來維持車輛在車道內,可能會發生車道偏離而導致意外事故。

LDW 車道偏離警示系統會在偵測到車道標線時作動。不過,並不是能夠偵測道路邊緣(路肩或路邊水溝等)並給予駕駛人警示的功能。

注意

在以下情況時,LDW 車道偏離警示系統可能不會作動:

- 車速約 50 km/h 或以下。
- 方向盤往任一方向大幅轉動。
- 車輛行經半徑為 300 m 或以下的彎道。
- 煞車踏板已踩下或在剛踩下後。
- 與前車的跟車距離很短。
- 方向燈作動中。
- 方向燈控制桿回到原本位置後大約 4 秒期間。
- LDW 車道偏離警示系統已作動之後,車輛尚未回到車道內。
- 車道很窄。
- 攝影機難以偵測出車道標線。
- 沒有車道標線或車道標線嚴重磨損。
- 車道標線為黃色。
- 車道標線顏色與路面顏色相似。
- 車道標線很細。

開啟 / 關閉 LDW 車道偏離警示系統

▶ 多媒體系統螢幕

操作多媒體系統螢幕可開啟 / 關閉 LDW 車道偏離警示系統。
(→P.340)

▶ MID 多功能資訊顯示幕

此外，也可以使用儀表操作開關來開啟 / 關閉 LDW 車道偏離警示系統。(→P.340)

若 LDW 車道偏離警示系統關閉，LDW 車道偏離警示系統 OFF 指示燈會亮起。

- LDW 車道偏離警示系統的 ON/OFF 設定會與 LSW 車輛搖晃警示系統協同作動。
- LDW 車道偏離警示系統的 ON/OFF 狀態會在重新啟動引擎時恢復。

■ LDW 車道偏離警示系統 OFF 指示燈

此指示燈會在引擎開關切換至 ON 時亮起，然後在引擎啟動幾秒之後，會視當時狀態 (ON 或 OFF) 熄滅或者維持亮起。LDW 車道偏離警示系統和 LSW 車輛搖晃警示系統關閉時，此指示燈會亮起。此指示燈在以下情況時也會亮起。

- PCB 預警式防護系統在賽道模式期間關閉。(→P.159, 226)

- TRC 和 VSC 系統為 OFF。(→P.226)
- EyeSight 系統故障。(→P.195)
- EyeSight 系統暫時停止。(→P.196)

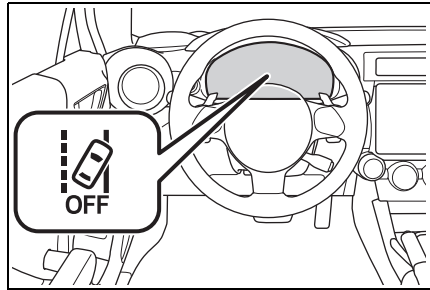

LSW 車輛搖晃警示系統*

*: 若有此配備

此功能會偵測車道內的偏擺或飄移情形，並給予駕駛人警示。LSW 車輛搖晃警示系統作動時，會響起 3 個短嗶聲的警報音並出現彈出式顯示內容。

此功能會在車速超過約 60 km/h 時啟用，並在車速降低於約 40 km/h 時停用。車速上升到超過約 60 km/h 時，此功能就會重新啟用。

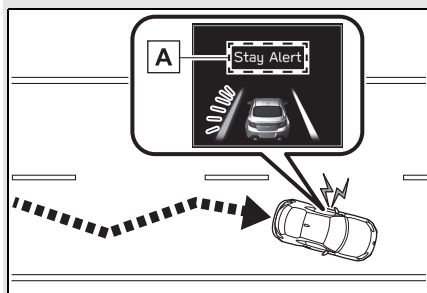

A 「保持警覺」

- 偏擺偵測是以先前數分鐘的行駛資料為依據。並非在車輛剛開始偏擺後就能偵測到偏擺。此外，即使偏擺情形停止後，警示仍可能持續一段時間。
- LSW 車輛搖晃警示系統只是一個提供駕駛人警示的功能。駕駛人疲倦、未專注於路況或未充分專心行駛時，務必視需要時時休息。
- LDW 車道偏離警示系統 OFF 指示燈亮起時，LSW 車輛搖晃警示系統就不會作動。(→P.191)

警告

LSW 車輛搖晃警示系統不是在所有情況下都會作動。其也不會自動修正偏擺情形。若駕駛人完全仰賴 LSW 車輛搖晃警示系統來預防車輛出現偏擺，則可能會發生意外事故。

注意

在以下情況下，LSW 車輛搖晃警示系統可能不會作動。

- 在彎蜒道路上
- 車速大幅變化。
- 剛變換車道之後
- 立體攝影機難以偵測出車道標線。
- 沒有車道標線或是車道標線嚴重磨損。
- 車道標線為黃色。
- 車道標線顏色與路面顏色相似。
- 車道標線很細。

開啟 / 關閉 LSW 車輛搖晃警示系統

▶ 多媒體系統螢幕

操作多媒體系統螢幕以開啟 / 關閉 LSW 車輛搖晃警示系統。(→P.340)

▶ MID 多功能資訊顯示幕

此外，也可以使用儀表操作開關來開啟 / 關閉 LSW 車輛搖晃警示系統。(→P.340)

若 LSW 車輛搖晃警示系統關閉，LDW 車道偏離警示系統 OFF 指示燈會亮起。

- LSW 車輛搖晃警示系統的 ON/OFF 設定會與 LDW 車道偏離警示系統協同作動。

- LSW 車輛搖晃警示系統的 ON/OFF 狀態會在重新啟動引擎時恢復。

■ LDW 車道偏離警示系統 OFF 指示燈

此指示燈會在引擎開關切換至 ON 時亮起，然後在引擎啟動幾秒之後，會視當時狀態 (ON 或 OFF) 熄滅或者維持亮起。LDW 車道偏離警示系統和 LSW 車輛搖晃警示系統關閉時，此指示燈會亮起。此指示燈在以下情況時也會亮起。

- PCB 預警式防護系統在賽道模式期間關閉。(→P.159, 226)
- TRC 和 VSC 系統為 OFF。(→226)
- EyeSight 系統故障。(→P.195)
- EyeSight 系統暫時停止。(→P.196)

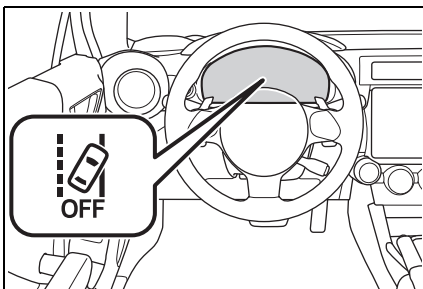

LVSA 前車駛離警示系統*

*: 若有此配備

停止的前車起步時，LVSA 前車駛離警示系統會藉由在儀表顯示幕上出現插入畫面以及通知聲來告知駕駛人。前車繼續保持停止狀態 (在約 10 m 的跟車距離內且駕駛人的車輛保持靜止數秒或以上)，系統會繼續偵測前車，且若在駕駛人的車輛保持靜止狀態下，前車前進約 3 m 或以上，此警報就會作動。

LVSA 前車駛離警示系統作動時，會響起雙音調嗶聲的通知音並出現彈出式顯示內容。

自排變速箱車型：此功能只會在排檔桿在 D、M 或 N 檔位時作動。

手排變速箱車型：此功能只會在踩下煞車踏板時作動。若車輛停止時僅有駐車煞車作動或排檔桿在 R 檔位置時，此功能不會作動。

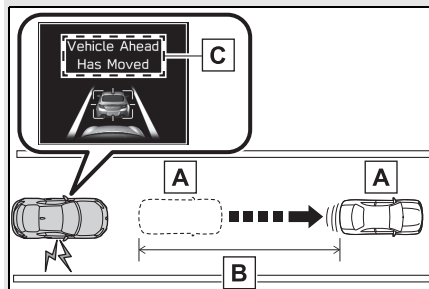

A 前車

B 3 m 或以上

C 「前車已移動」

- LVSA 前車駛離警示系統設定可以開啟或關閉。(→P.340)
- 在以下情況時，即使前車尚未起步，LVSA 前車駛離警示系統也可能會作動，或即使在前車已起步後，系統也可能不會作動：
 - 有摩托車或類似物體切入到您的車輛和停止的前車之間。
 - 天氣或路況妨礙了對前車的偵測。
 - 立體攝影機喪失對前車的偵測。
- 手排變速箱車型：即使引擎熄火，LVSA 前車駛離警示系統仍然可以作動。然而，可能在引擎重新啟動後，因為電瓶電壓不穩定或其他因素而無法作動。
- 在以下情況時，LVSA 前車駛離警示系統不會作動。
 - PCB 預警式防護系統在賽道模式期間關閉。(→P.159, 226)
 - TRC 和 VSC 系統為 OFF。(→P.226)
 - EyeSight 系統故障。(→P.195)
 - EyeSight 系統暫時停止。(→P.196)

 **警告**

即使已利用聲響或透過插入畫面來發出警報之後，仍應在起步之前謹慎確認車輛周圍區域。完全仰賴 LVSA 前車駛離警示系統可能會導致意外事故。

警報 / 通知聲響清單

警報 / 通知聲響清單

警報 / 通知聲	狀態	參考頁面
單音連續嗶聲	PCB 預警式防護系統： 第二次煞車作動。	→P.157
1 個短嗶聲和 1 個長嗶聲	ACC 全速域主動式車距維持定速系統或傳統定速系統已自動取消。	→P.172, 180
反覆短嗶聲	PCB 預警式防護系統： 第一次煞車作動。	→P.157
	PCB 預警式防護系統： 跟車距離警示作動。	
	ACC 全速域主動式車距維持定速系統發出「偵測到障礙物」警示。	→P.175
	自排變速箱車型：PCTM 預防碰撞油門控制系統作動。	→P.183
3 個短嗶聲	LDW 車道偏離警示作動。	→P.188
	LSW 車輛搖晃警示系統作動。	→P.190
3 個間歇嗶聲，1 個短嗶聲和 1 個長嗶聲	PCB 預警式防護系統： PCB 預警式防護系統功能將車輛停下之後，在系統緩慢解除自動煞車的前一刻。	→P.157
	ACC 全速域主動式車距維持定速系統： ACC 全速域主動式車距維持定速系統將車輛停下之後，在系統解除自動煞車的前一刻。	→P.172
	ACC 全速域主動式車距維持定速系統會依據前車停止而將車輛停下。(自排變速箱車型)	

警報 / 通知聲	狀態	參考頁面
1 個短嗶聲	ACC 全速域主動式車距維持定速系統作動時發生以下任一情形。 • 偵測到前車*。 • 不再偵測到前車*。	→P.159
	定速系統模式 (ACC 全速域主動式車距維持定速系統 / 傳統定速系統) 已變更。	→P.177
	EyeSight 故障。	→P.195
	EyeSight 作動暫時停止。	→P.196
雙音調嗶聲	LVSA 前車駛離警示系統作動*。	→P.191

*: 指示偵測到前車時或不再偵測到前車時的通知 (前車狀態聲響), 以及 LVSA 前車駛離警示系統可以開啟或關閉。 (→P.340)

EyeSight 故障與暫時停止



若在 EyeSight 系統內偵測到故障，儀表板中的指示燈以及儀表顯示幕會將故障通知駕駛人。請檢查顯示的內容並採取適當行動。

故障 (包括立體攝影機的位置 / 角度未對正)

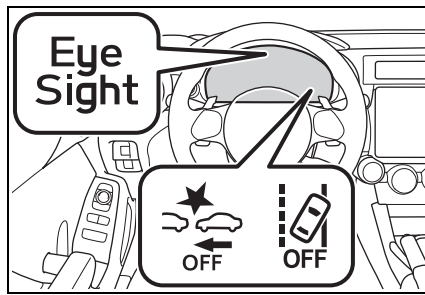
會響起 1 個短嗶聲的警報音且  (黃色) 會閃爍或亮起。同時，PCB 預警式防護系統 OFF 指示燈和 LDW 車道偏離警示系統 OFF 指示燈會亮起。儀表顯示幕上也會出現訊息。



警示訊息	原因	動作
「EyeSight OFF 請參閱手冊」	發生 EyeSight 故障或立體攝影機的位置 / 角度未對正。	必須執行檢查與調整。請洽詢 Toyota 保養廠。

- 若  (黃色) 亮起或閃爍，請將車輛停在安全位置，將引擎熄火接著重新啟動引擎。
- 若即使引擎已重新啟動後，指示燈仍繼續亮起或閃爍，表示 EyeSight 系統故障。此情況下，所有 EyeSight 功能都會停止。依然可以正常行駛。但請聯絡 Toyota 保養廠進行檢查。
- 自排變速箱車型：若  (黃色) 亮起或閃爍，RAB 倒車自動煞車系統不會作動。

注意

若  (黃色) 和故障指示燈在行駛時都同時亮起，請盡速將車輛交由 Toyota 保養廠進行檢查 / 維修。若引擎等出現異常，EyeSight 就不能使用。

暫時停止

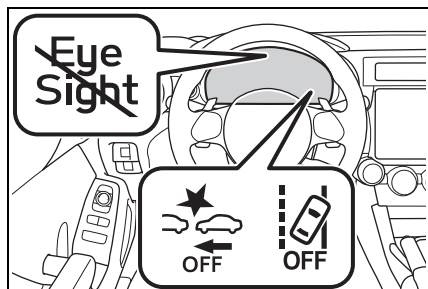

會響起 1 個短嗶聲的警示音，且 EyeSight 暫時停止指示燈  (白色)、PCB 預警式防護系統 OFF 指示燈和 LDW 車道偏離警示系統 OFF 指示燈會同時亮起。

儀表顯示幕上也會出現訊息。原因已解決時，暫時停止情形就會取消且 EyeSight 會自動重新啟動。



警示訊息	原因	動作
<p>「EyeSight 已解除 沒有攝影機畫面」</p>	<p>立體攝影機難以偵測到前方物體。</p> <ul style="list-style-type: none"> • 擋風玻璃髒汙或起霧。 • 天氣條件不佳 • 來自前方的強烈光線 	<ul style="list-style-type: none"> • 清潔擋風玻璃。 • 天氣條件不佳或有來自前方的強烈光線時，一旦您將車輛行駛一段時間且已改善影響系統的情形，EyeSight 系統就會重新啟動。若即使已改善情形且經過了一段時間之後，系統仍未重新啟動，請聯絡 Toyota 保養廠進行檢查。

警示訊息	原因	動作
「EyeSight 已解除 溫度範圍」	在低溫或高溫時	一旦溫度在 EyeSight 系統的可工作範圍內，系統就會重新啟動。若即使車內溫度在可工作範圍內時，系統仍未重新啟動，請聯絡 Toyota 保養廠進行檢查。
「EyeSight 停用 請參閱手冊」	<ul style="list-style-type: none"> • EyeSight 系統啟動中。 • 系統已判斷車輛極度傾斜。 • 碰撞緩解功能的第二次煞車在引擎啟動之後作動了 3 次。 • 自排變速箱車型：引擎已熄火。 	一旦原因已解決，系統會重新啟動。此時，系統重新啟動可能需要一些時間。若即使已改善情形且經過了一段時間之後，系統仍未重新啟動，請聯絡 Toyota 保養廠進行檢查。

-  (白色) 亮起時，除傳統定速系統外的 EyeSight 功能都不可以使用。
- 自排變速箱車型： (白色) 亮起時，RAB 倒車自動煞車系統可能不會作動。

BSD/RCTA *

*: 若有此配備

BSD/RCTA 是由配備盲點偵測系統、車道變換輔助及後方車側警示系統的後轉角雷達所組成。

BSD/RCTA 的這些功能即是變換車道或倒退行駛時負責偵測後方物體與車輛並讓駕駛人留意的系統。

警告

駕駛人有責任安全行駛。變換車道或將車輛倒退時，務必查看四周環境。

此系統是設計藉由監測車輛後方與側面區域，來協助駕駛人安全地變換車道或倒車。不過，變換車道或倒車時，不能完全仰賴此系統來確保安全。對此系統太有信心可能會導致意外事故，進而造成重傷或死亡。因為此系統的作動有多種限制，所以即便有車輛在鄰近車道內或從任一側接近，**BSD/RCTA** 接近指示燈可能會延遲或警示蜂鳴器可能會延遲，或完全沒有作動。

駕駛人有責任注意車輛後方和側面區域。

系統功能

BSD/RCTA 是由以下功能所組成。

- 行駛車輛時，偵測位於鄰近車道盲點中的車輛或以高速接近中的車輛（盲點偵測系統）

- 倒車時，偵測從右側或左側接近中的車輛（後方車側警示系統）。

此系統會使用雷達感知器執行以下功能。

BSD/RCTA 雷達感知器經過了各國無線電波相關法規的核可。如需詳細資訊，請參閱 P.350。

■ 盲點偵測系統 (BSD)

此系統能將出現在盲點的車輛告知駕駛人。

- 若系統偵測到盲點中的車輛，會藉由亮起車外後視鏡上的 **BSD/RCTA** 接近指示燈來給予駕駛人警示。
- 若駕駛人操作與亮起 **BSD/RCTA** 接近指示燈同側的方向燈，系統會閃爍 **BSD/RCTA** 接近指示燈來給予駕駛人警示。

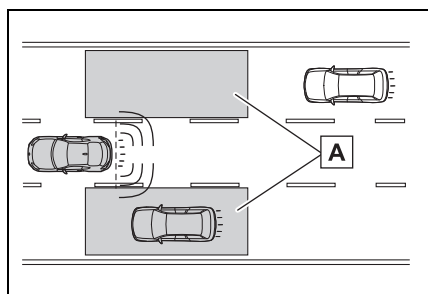

A 作動範圍

■ 車道變換輔助 (LCA)

此系統會告知駕駛人在鄰近車道內有高速接近中的車輛。

- 若系統偵測到鄰近車道內高速接近中的車輛，就會在車外後視鏡上亮起 **BSD/RCTA** 接近指示燈來給予駕駛人警示。

- 若駕駛人操作與亮起 BSD/RCTA 接近指示燈同側的方向燈，系統會閃爍 BSD/RCTA 接近指示燈來給予駕駛人警示。

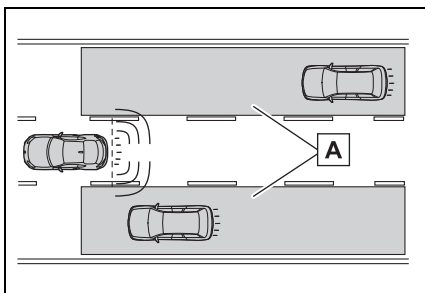

A 作動範圍

■ 後方車側警示系統 (RCTA)

此系統能在倒車時告知駕駛人有另一部車輛從任一側面接近中。此功能可以在倒退時協助駕駛人確認車輛的後方與側面區域。

若在倒車時，系統偵測到有車輛從任一側面接近中，就會透過以下方式給予駕駛人危險警示。

- 車外後視鏡上的 BSD/RCTA 接近指示燈閃爍。
- 警示蜂鳴器響起。
- 多媒體系統螢幕上出現一個圖示。

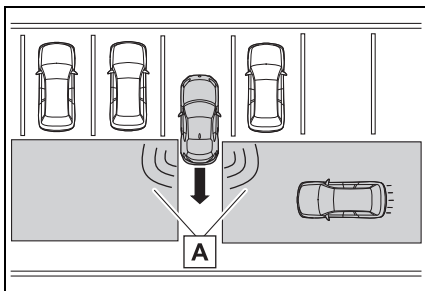

A 作動範圍

► RCTA 偵測能力的限制

由於 RCTA 的偵測能力有所限制，RCTA 在斜角停車環境下可能無法正常作動。

範例 1

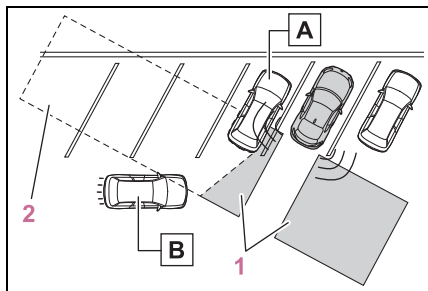

1 雷達感知器偵測範圍

2 非雷達感知器偵測範圍的區域

A 已停駐的車輛

B 可能無法偵測到的車輛

⚠ 警告

接近中的車輛 **B** 可能會因為已停駐車輛 **A** 限制了偵測範圍而無法偵測到。將車輛倒退時務必查看四周環境。

範例 2

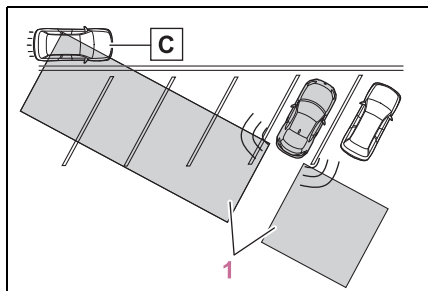

1 雷達感知器偵測範圍

C 可能偵測到的車輛

此系統可能偵測到有車輛 **C** 正經過您車輛前方。將車輛倒退時務必查看四周環境。

系統作動

■ 作動條件

符合以下所有條件時，BSD/RCTA 就會作動。

- 引擎開關在 ON。
- BSD/RCTA 警示燈和 BSD/RCTA OFF 指示燈已熄滅。
- 車輛以超過 12 km/h (倒車除外) 的車速行駛。
- 排檔桿在 R 檔位。(僅限 RCTA)

BSD/RCTA 在以下情況時不會作動。

- BSD/RCTA OFF 指示燈出現。
 - 即使在 BSD/RCTA OFF 指示燈未出現時，車速也低於 10 km/h (倒車除外)。
-
- 在以下情形時，BSD/RCTA 會停止作動且 BSD/RCTA 警示燈會亮起。
 - 系統中發生故障，包括 BSD/RCTA 接近指示燈
 - 若 BSD/RCTA 警示燈出現，請謹慎操作。(→P.203)
 - 在以下情形時，BSD/RCTA 會暫時停止作動 (或可能會停止作動) 且 BSD/RCTA OFF 指示燈會亮起。
 - 雷達感知器已明顯未對正時 (若雷達感知器的方位因任何理由而位移，則需要重新調整。請將感知器交由 Toyota 保養廠調整。)

- 大量積雪或結冰附著於後保險桿的雷達感知器周圍表面。
 - 在積雪覆蓋路面上或四周空無一物的環境下 (例如沙漠中) 長時間行駛車輛時
 - 雷達感知器周圍溫度因在夏天長時間行駛於上坡路段等而過度升高時
 - 雷達感知器周圍溫度變得極低時
 - 車輛電瓶電壓降低時
 - 車輛電壓超過電瓶額定電壓時
- 一旦修正了這些情況，BSD/RCTA 就會恢復作動，且 BSD/RCTA OFF 指示燈會消失。但是若 BSD/RCTA OFF 指示燈出現持續很長一段時間，請盡速將系統交由 Toyota 保養廠進行檢查。
 - 雷達感知器的偵測能力有其限制。在以下情況時，BSD/RCTA 偵測作用會受到不良影響且系統可能無法正常作動。
 - 雷達感知器周圍的後保險桿區域變形時
 - 雷達感知器周圍的後保險桿表面覆蓋有結冰、積雪或泥濘時
 - 有貼紙等貼在後保險桿上的雷達感知器區域時
 - 不良天氣條件，例如下雨、下雪或起霧期間
 - 行駛於潮濕道路上，像是積雪覆蓋的道路以及經過水坑時
 - 雷達感知器可能無法偵測或難以偵測到以下的車輛及物體。
 - 小型摩托車、自行車、行人、道路上或路邊的靜止物體等
 - 車身形狀可能讓雷達無法反射的車輛 (車身高度較低的車輛，例如無裝載貨物的尾車和跑車)

- 即便在偵測區域內但並未接近您車輛的車輛 (在後方的鄰近車道上或者倒車時在您車輛旁邊) (系統會依據雷達感知器偵測的資料來判定有存在接近中的車輛。)
- 以明顯速差行駛中的車輛
- 長時間以幾乎與您車輛相同的速度平行行駛的車輛
- 對向來車
- 鄰近車道之外的車道車輛
- 以相當低的車速行駛中且您正試著超越的車輛
- 在車道相當窄的道路上，系統可能會偵測到與鄰近車道相鄰之車道中行駛的車輛。

BSD/RCTA 接近指示燈 / 警示蜂鳴器

BSD/RCTA 啟用時，以下項目會作動以便讓駕駛人注意：

- BSD/RCTA 接近指示燈 (鄰近車道內有車輛時)。
- BSD/RCTA 接近指示燈和警示蜂鳴器 (有車輛在您車輛倒車期間從左側或右側接近時)

■ BSD/RCTA 接近指示燈

其安裝在各側的車外後視鏡上。偵測到有車輛從後方接近時，此指示燈會亮起。

以下情況時，此指示燈會閃爍以對駕駛人發出危險警示。

- 此指示燈亮起時，若朝著此指示燈亮起的同一側操作方向燈控制桿

- 在系統偵測到有車輛從任一側邊接近時執行倒車

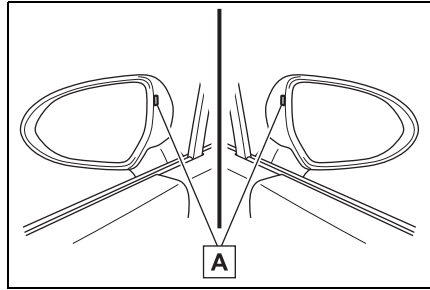

A BSD/RCTA 接近指示燈

- ▶ BSD/RCTA 接近指示燈減光功能

頭燈開啟時，BSD/RCTA 接近指示燈的亮度就會降低。

- 在以下情況下，您可能會難以看清楚 BSD/RCTA 接近指示燈。
 - 指示燈上有陽光直接照射時
 - 後方行駛車輛的頭燈光束直接照射到指示燈上時
- 照明亮度控制旋鈕在完全向上位置時，即使頭燈開啟，BSD/RCTA 接近指示燈的亮度也不會降低。關於照明亮度控制旋鈕的詳細資訊，請參閱 P.71。

■ BSD/RCTA 接近警示蜂鳴器 (僅限倒車時)

警示蜂鳴器會隨著 BSD/RCTA 接近指示燈的閃爍響起，給予駕駛人危險的警示。警示蜂鳴器音量的設定可藉由操作多媒體系統螢幕來變更。(→P.340)

■ 關於 BSD/RCTA 接近指示燈 / 警示蜂鳴器的安全要領

- 在以下情況時，BSD/RCTA 接近指示燈和警示蜂鳴器的作動可能會延遲，或者系統可能無法發出這些警示。
 - 有車輛從與鄰近車道相鄰的車道移動到鄰近車道時
 - 行駛於陡峭斜坡或反覆的急上坡和急下坡
 - 超越通關口時
 - 您的車輛和行駛於鄰近車道上的車輛皆行駛在各自車道上相對較遠的一側。
 - 連續好幾部緊鄰的車輛接近時
 - 在半徑很小的彎道中 (急彎或在交叉路口轉彎時)
 - 您的車道與鄰近車道之間有高度差時
 - 剛啟用 BSD/RCTA 之後
 - 排檔桿剛切換到 R 之後
 - 行李廂內裝載極重的貨物時
- 倒車期間，BSD/RCTA 接近指示燈和警示蜂鳴器的作動在以下情況時可能會延遲，或者系統可能無法發出這些警示。
 - 從斜角停車位倒退駛離時
 - 有大型車輛停駐在您車輛的旁邊時 (此車輛會阻礙雷達波的傳遞。)
 - 在斜坡道路上倒車時
 - 高速倒車時

- 行駛時，靠近道路上或路邊的物體 (例如護欄、隧道和側壁)，BSD/RCTA 接近指示燈可能會亮起。

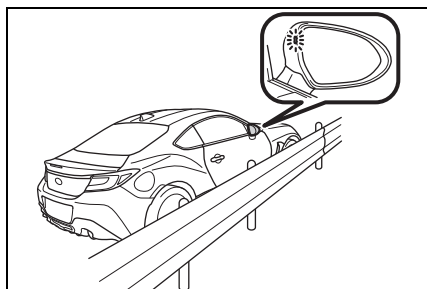

- 在市區交叉路口、或多車道交叉口轉彎時，BSD/RCTA 接近指示燈可能會閃爍。
- 若倒車方向有建築物或牆壁，BSD/RCTA 接近指示燈可能會閃爍且警示蜂鳴器可能會響起。
- 在以下情況時，系統可能會偵測到與您車輛距離兩個車道的行駛車輛。
 - 您的車輛行駛在車道內靠近對應車輛的一側
 - 兩個車道外行駛的車輛在其車道內以靠近您車輛的一側行駛時

BSD/RCTA OFF 指示燈

■ 系統暫時停止

在極高或極低溫度下使用系統或者電壓出現異常時，此顯示內容就會出現。一旦這些情況已修正，系統就會從暫時停止狀態恢復且指示燈會消失。

若指示燈持續顯示很長一段時間，請將系統交由 Toyota 保養廠檢查。

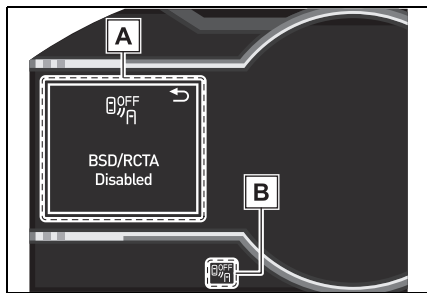

A 「BSD/RCTA 已停用」

B BSD/RCTA OFF 指示燈

■ 系統因雷達靈敏度降低而暫時停止

雷達感知器的偵測能力降低時，此顯示內容就會出現。一旦此情況已修正，系統就會從暫時停止狀態恢復且指示燈會消失。

若指示燈持續顯示很長一段時間，請將系統交由 Toyota 保養廠檢查。

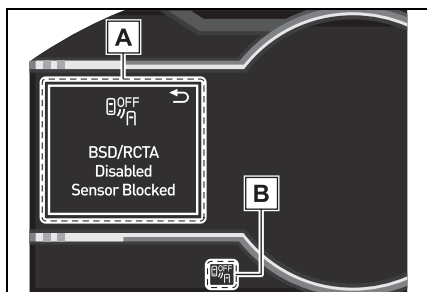

A 「BSD/RCTA 停用 感知器被擋住」

B BSD/RCTA OFF 指示燈

BSD/RCTA 警示燈

■ 系統故障

此顯示內容會在系統發生故障時出現。請聯絡 Toyota 保養廠進行系統檢查。

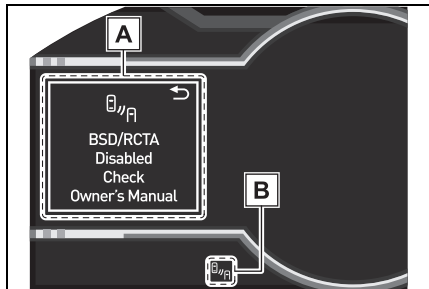

A 「BSD/RCTA 停用 請參閱車主手冊」

B BSD/RCTA 警示燈

欲開啟 / 關閉 BSD/RCTA

若要開啟及關閉 BSD/RCTA 系統，請操作 MID 多功能資訊顯示幕 (→P.340) 或多媒體系統螢幕 (參閱「多媒體使用手冊」)。

BSD/RCTA 系統已關閉時，MID 多功能資訊顯示幕上的 BSD/RCTA OFF 指示燈會亮起。

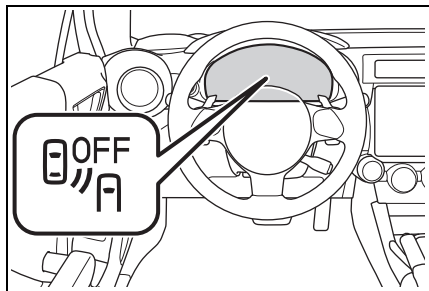

- 在以下情況時，請關閉 BSD/RCTA 系統。此系統可能會因為雷達電波受阻而無法正常作動。
 - 拖吊重物時
 - 車輛後方裝有自行車架或其他項目時
 - 使用底盤動力計或自由滾輪等時
 - 車輛頂升狀態下運轉引擎並讓車輪轉動時
- 若引擎開關切換至 OFF，會維持已知的系統最後狀態。例如，若在 BSD/RCTA 停用狀態下將引擎開關切換至 OFF，BSD/RCTA 會在下次引擎開關切換至 ON 時維持停用。

雷達感知器的處理

車輛兩側各有一個的雷達感知器，裝設於後保險桿內部。

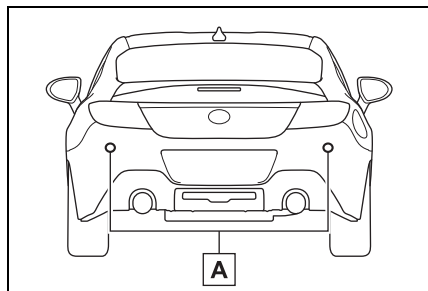

A 雷達感知器

若雷達感知器需要維修或更換，或者雷達感知器周圍的保險桿區域需要維修、烤漆作業或更換，請聯絡 Toyota 保養廠進行協助。

⚠ 注意

為確保 BSD/RCTA 能正確作動，請遵守以下注意事項。

- 務必將雷達感知器周圍的保險桿表面保持乾淨。
- 不要在雷達感知器周圍的保險桿表面黏上任何貼紙或其他物品。詳細資訊請洽詢 Toyota 保養廠。

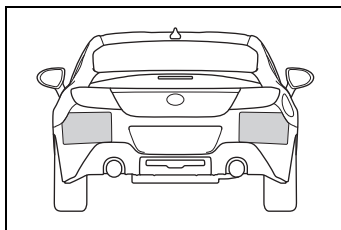

- 請勿對雷達感知器周圍的保險桿進行改裝。
- 請勿對雷達感知器周圍的保險桿上漆。
- 不要讓雷達感知器周圍的保險桿受到強烈衝擊。若有感知器未對正，可能會發生系統故障，包括無法偵測到進入偵測區域的車輛。若保險桿受到任何強烈撞擊，務必聯絡 Toyota 保養廠進行檢查。
- 不可分解雷達感知器。

RAB 倒車自動煞車系統*

*: 若有此配備

RAB 倒車自動煞車系統是一套設計在車輛倒車時協助避免碰撞或降低碰撞損傷程度的系統。若偵測出倒車方向有牆壁或障礙物，系統會以警示聲響通知駕駛人並自動作動車輛煞車。

RAB 倒車自動煞車系統會在自動煞車作動時記錄並儲存以下資料。此系統不會記錄對話、個人資訊或其他音訊資料。

- 與物體的距離
- 車速
- 油門踏板操作狀態
- 煞車踏板操作狀態
- 排檔桿位置
- 車外溫度
- 聲納感知器的靈敏度設定

Toyota 以及與 Toyota 簽約的第三方可能需要以車輛研發為目標的已記錄資料。除以下情況外，Toyota 以及與 Toyota 簽約的第三方不會將取得的資料透露或提供給任何其他第三方。

- 車主已同意。
- 資料的透露 / 提供是因法院命令或其他具有法律效力的要求之下。
- 經過修改致使無法識別使用者和車輛的資料會提供給研究機構，用於統計處理或類似用途。

警告

- RAB 倒車自動煞車系統的目的，並非取代駕駛人應確認車輛周圍環境或障礙物以免發生碰撞的責任。
- 駕駛人有責任安全行駛。倒車之前，務必先踩下煞車踏板並目視檢查四周狀況。
- 有時候會發生車輛無法避免碰撞的情形，因為系統的作動有其限制。即使有障礙物時，警示聲響或自動煞車仍可能延遲作動或完全無作動。
- 車輛在自由滾輪或底盤動力計上時，務必將自動煞車設定為 OFF。否則，車輛可能會移動並造成意外事故。
- 務必在拖曳車輛時將自動煞車設定為 OFF。否則，車輛可能會移動並造成意外事故。
- 此系統並非用於偵測人（包括兒童）、動物或其他移動物體。
- 視車輛狀況或周圍環境而定，聲納感知器偵測物體的能力可能會變得不穩定。
- 若車輛後方安裝附屬配件（拖車鉤，腳踏車架，保險桿護條），請關閉 RAB 倒車自動煞車系統。若安裝附屬配件狀況下開啟 RAB 倒車自動煞車系統，可能造成系統故障，致意外事故造成嚴重損壞，受傷或死亡。

RAB 倒車自動煞車系統概要

RAB 倒車自動煞車系統會利用 4 個聲納感知器來作動以下 2 項功能。

● 聲納聲響警報

RAB 倒車自動煞車系統會向後偵測物體，並藉由多媒體系統螢幕的警示訊息以及警示嗶聲來警告駕駛人。

● 自動煞車

自動煞車會向後偵測物體且若有很高的碰撞風險時，系統會將車輛減速並控制煞車以減輕損壞程度。

▶ 倒車時

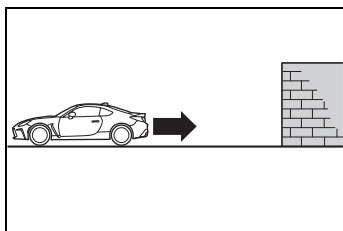

- ▶ 施以強勁的自動煞車或扭力控制以避免碰撞（此情況下會響起短的警示嗶聲或連續警示嗶聲）

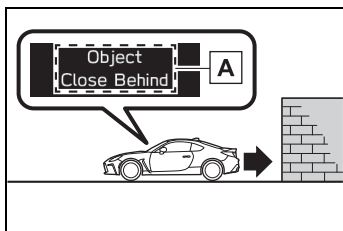

A 「靠近後方物體」

- ▶ 系統將車輛停止時（此情況下，連續嗶聲會維持響起）

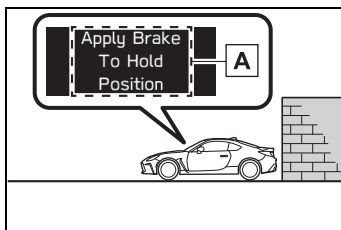

A 「作動煞車以保持位置」

⚠ 警告

若您的車輛困在鐵路平交道且您試著以倒退越過平交道柵欄的方式來脫困，系統可能會將平交道柵欄識別為障礙物且煞車可能會作動。此時，請保持鎮定，可繼續踩下油門踏板或將系統取消。（→P.212）

作動條件

符合以下所有條件時，RAB 倒車自動煞車系統會作動。

- 引擎開關在 ON。
- EyeSight 警示燈為 OFF。
- RAB 警示燈為 OFF。
- RAB OFF 指示燈為 OFF。
- 聲納聲響警報 OFF 指示燈為 OFF。
- 排檔桿排入 R 檔位。

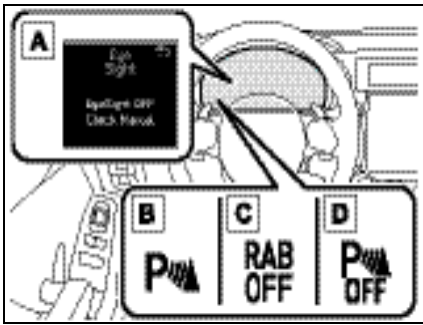

A EyeSight 警示燈

B RAB 警示燈

C RAB OFF 指示燈

D 聲納聲響警報 OFF 指示燈

▶ 聲納聲響警報

- 聲納聲響警報設定為「ON」。
- 車速從 0 上升到 15 km/h。

▶ 自動煞車

- 自動煞車設定為「ON」。
- 車速從 1.5 上升到 15 km/h。

● 在以下情況時，RAB 倒車自動煞車系統不會作動。請立即連絡 Toyota 保養廠進行系統檢查。

- EyeSight 警示燈亮起。
- RAB 警示燈亮起。

● 在以下情況時，RAB 倒車自動煞車系統可能無法作動。

- RAB OFF 指示燈亮起。

● 在以下情況時，多項功能也許無法正常作用。請立即連絡 Toyota 保養廠進行系統檢查。

- 在聲納感知器或聲納感知器周圍的後保險桿黏上貼紙、上漆或施以化學物質。

- 後保險桿經過改裝。
- 後保險桿曾拆下並裝回。
- 離地高度因車輛裝載情形或改裝而出現變化。
- 聲納感知器或聲納感知器周圍的後保險桿受到損壞。
- 後保險桿受到強烈撞擊，或後保險桿變形。

● 在陡峭山坡上，系統的自動煞車能力會降低。

● 此系統的目的是在車輛倒退速度低於約 5 km/h 時藉由自動強勁煞車來避免碰撞。但是，此系統無法保證車輛在所有情況下都能避免碰撞。

● 若車輛以極低的速度倒退，會以駕駛人的操作為優先。此情況下，自動煞車將不會作動。

● 系統可能無法針對以下物體進行偵測並作動煞車。

• 可能無法將聲納感知器發出的聲波反射的尖銳或細薄物體，例如柱桿、柵欄和繩子。

• 排檔桿排入 R 檔位時太過靠近後保險桿的物體。

• 其表面可能無法將聲納感知器發出的聲波反射的物體，例如鐵絲網圍欄。

● 並非系統設計用來偵測及作動煞車的物體。

• 行人。

• 移動物體，包括移動的車輛。

• 會吸收聲波的物體，例如布或雪。

• 表面有斜對角的物體。

• 高度低至地面的物體，例如停車輪檔。

- 地面上較高位置的物體，例如從上方懸掛的物體。
- 水平方向上超出車輛中心範圍的物體。
- 不在垂直方向上的物體。
- 未與地面垂直的物體。
- 並非直接在車輛行駛方向中的物體。
- 不規則或呈波浪狀的物體。
- 倒車時，若出現以下情況，各相關功能可能無法正常作用或造成系統故障。

附近有來自其他音源的高頻聲音：

- 另一部車輛的喇叭聲響。
- 其他車輛的引擎聲浪。
- 空氣煞車聲。
- 另一部車輛的車輛偵測配備或聲納。
- 在附近傳送了頻率類似車輛系統的聲波。
- 配備相同系統的車輛正朝您的倒退方向倒車。

● 天氣條件：

- 會讓聲納感知器附近區域變得太高溫或太低溫而無法作動的極高或極低溫度。
- 聲納感知器或聲納感知器周圍的後保險桿接觸到大雨或大量水分。
- 起霧、下雪或沙塵暴等。
- 有高速氣流，例如颶強風時。

● 安裝於聲納感知器周圍後保險桿的零件：

- 安裝市售電子零件（霧燈、旗桿、收音機天線）或市售配件（拖車鉤、自行車架、保險桿防撞桿）。
- 安裝了會發出高頻聲音的零件，例如喇叭或揚聲器。

● 車輛狀態：

- 結冰、積雪或泥濘附著於聲納感知器或聲納感知器周圍的後保險桿上。
- 車輛明顯傾斜。
- 離地高度因車輛裝載情形等而大幅下降。
- 因碰撞或意外事故導致聲納感知器未對正時。

● 周圍環境：

- 倒退方向出現橫幅布條、旗幟、垂掛的樹枝或鐵路平交道柵欄。
- 在碎石或草地區域倒車。
- 在物體或牆面緊鄰車輛的區域內倒車時，例如狹窄隧道、狹窄橋樑、狹窄道路或狹窄車庫。
- 倒車方向的地面上有胎痕或孔洞。
- 在排水蓋（格柵蓋）上倒車時。
- 倒車方向的路徑傾斜，例如在陡峭上坡。

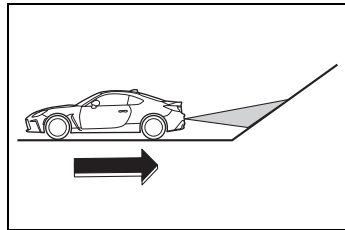

- 於下坡倒車時。

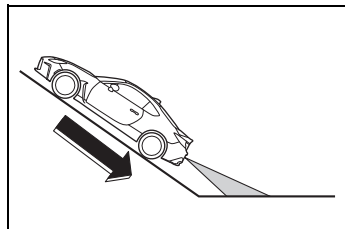

- 在天花板很低的車庫內或隧道內倒車。

- 倒車方向中有路緣石或台階。

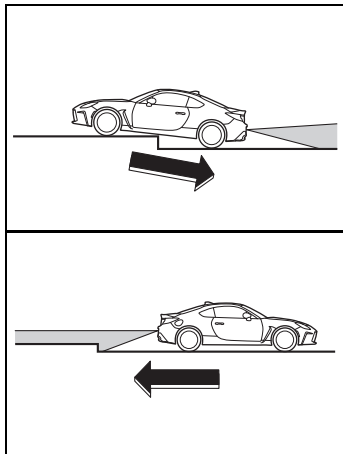

- 後方有一塊積雪。
- 有一灘水。
- 出現靠近物體的障礙物。

- 沿著牆壁倒退。
- 道路開始接觸到髒汙與積雪的區域。
- 在崎嶇道路上倒車時。
- 在例如以下的情況時，即使系統已正常作動，仍可能無法避免碰撞。
 - 道路濕滑。
 - 胎壓不正確。
 - 輪胎已磨損。
 - 已安裝雪鏈。
 - 安裝了非指定尺寸的輪胎。
 - 使用緊急補胎工具包執行了緊急補胎。
 - 懸吊經過改裝。
 - 車輛因意外事故或故障而變得行駛不穩定。
 - 煞車系統警示燈亮起。

聲納聲響警報

RAB 倒車自動煞車系統作動時，警示嗶聲將分 3 種等級響起，警告駕駛人有可能發生撞擊。

聲納聲響警報識別出物體之後，會需要時間來顯示牆壁及響起警示嗶聲。

警報等級	偵測的物體範圍*	距離警示燈	警報模式
長接近距離 (已偵測到物體)	110 至 150 cm	綠色	無警示聲
中接近距離警報 (接近物體中)	70 至 110 cm	黃色	短嗶聲
短接近距離警報 (更接近物體中)	50 至 70 cm	橘色	快速短嗶聲
貼近距離警報 (太過接近物體)	50 cm 或以下	紅色	連續嗶聲

*: 偵測範圍可能會因環境條件而不同。

■ 偵測到的障礙物與警報等級

在倒退方向偵測到物體時，偵測物體的範圍就會出現在多媒體系統螢幕上。

警示警報會響起，並視車速而定，會執行扭力控制以便產生引擎煞車或自動煞車。

▶ 長接近距離警報 (偵測到的物體)

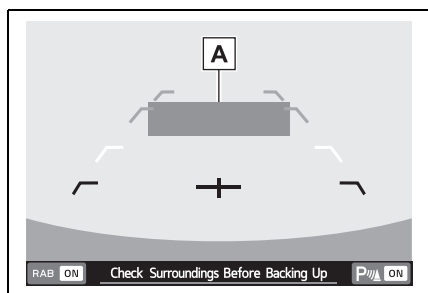

A 綠色：110 cm 至 150 cm

▶ 中接近距離警報 (接近物體中)

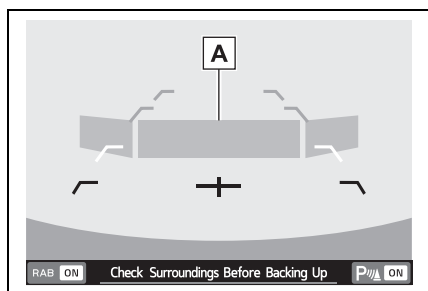

A 黃色：70 至 110 cm

▶ 短接近距離警報 (更接近物體中)

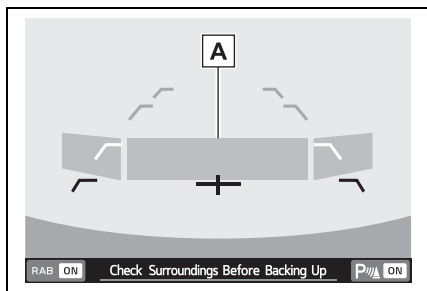

A 橘色：50 至 70 cm

▶ 貼近距離警報 (太過接近物體)

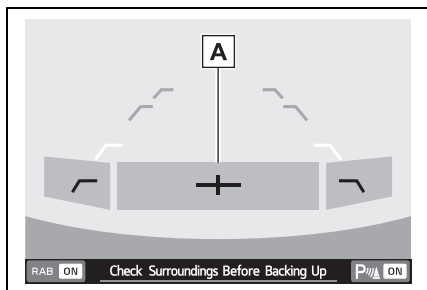

A 紅色：50 cm 或以下

自動煞車作動

■ 靠近後方物體警示

若系統判定有碰撞到物體的風險。會有短的警示嗶聲或連續警示嗶聲響起，並且會作動強烈的自動煞車或扭力控制以防碰撞。

此時，MID 多功能資訊顯示幕上也會出現警示訊息。

▶ 自動煞車警示

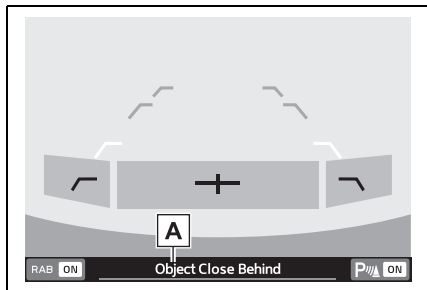

A 「靠近後方物體」

一旦自動煞車已將車輛停下，務必踩下煞車踏板。在踩下煞車踏板之前，多媒體系統螢幕上會顯示一則訊息且連續嗶聲會持續響起。

此時，MID 多功能資訊顯示幕上也會出現警示訊息。

▶ 踩下煞車踏板警示

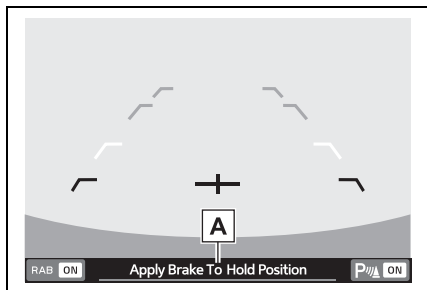

A 「踩下煞車以保持位置」

聲納聲響警報和自動煞車的作動條件彼此不同。所以，有時候會遇到只有其中一項功能作動的情形。

⚠ 警告

在系統利用自動煞車剛停下車輛後，請踩下煞車踏板。視路面和輪胎情形而定，車輛也許不會維持停止，進而可能導致意外事故。

■ 系統將車輛停下之後

踩下煞車踏板之後，RAB OFF 指示燈會亮起且系統會暫時停止作動。RAB OFF 指示燈會在排檔桿切換到非 R 的其他檔位時熄滅。下一次將排檔桿排入 R 檔位時，此系統會再次作動。

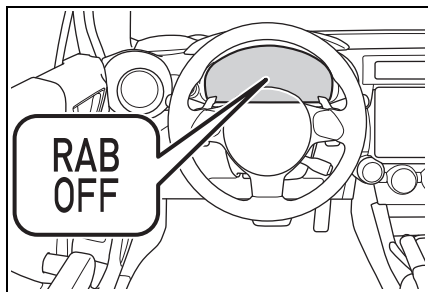

- RAB 倒車自動煞車系統會在以下情況時停用。
 - 車輛已停下後經過了 3 秒
 - 任一車門開啟時
 - RAB 警示燈亮起時
 - RAB OFF 指示燈亮起時
- RAB 倒車自動煞車系統在以下情形時可能會暫時停止作動，且 RAB OFF 指示燈會亮起。
 - 結冰、積雪或泥濘附著於聲納感知器或聲納感知器周圍的後保險桿上
 - 排檔桿排入 R 檔位時有物體太過靠近後保險桿

- 系統偵測到頻率與 RAB 聲納相似的聲音
- TRC 和 VSC 模式已關閉時
- 在賽道模式下且 PCB 預警式防護系統已關閉時

取消 RAB 倒車自動煞車系統作動

RAB 倒車自動煞車系統可能會因以下任何一項操作而暫時取消。

- 車輛因自動煞車的作動而停止時，踩下了煞車踏板。
- 車輛因自動煞車的作動而停止時，踩下了油門踏板。
- 繼續踩下油門踏板 (此情況下，有限的加速度會被取消且車輛會繼續倒退。)
- 排檔桿在 R 以外的檔位。

若不再偵測到物體，系統就會被取消。

RAB 倒車自動煞車系統 ON/OFF 設定

排檔桿排入 R 檔位時，可藉由操作多媒體系統螢幕來設定 RAB 倒車自動煞車系統的以下功能。

出現 ON 設定鍵時，對應的設定即為 ON。觸碰 ON 設定鍵可切換設定為 OFF。

出現 OFF 設定鍵時，對應的設定即為 OFF。觸碰 OFF 設定鍵可切換設定為 ON。

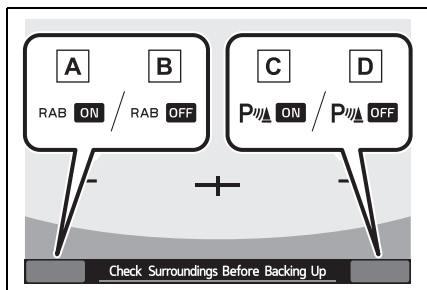

- A 自動煞車的 ON 設定鍵
- B 自動煞車的 OFF 設定鍵
- C 聲納聲響警報的 ON 設定鍵
- D 聲納聲響警報的 OFF 設定鍵

當自動煞車或聲納聲響警報切換到 OFF 時，以下的指示燈會亮起。

RAB OFF 指示燈或聲納聲響警報 OFF 指示燈會在對應的功能切換成 ON 時熄滅。

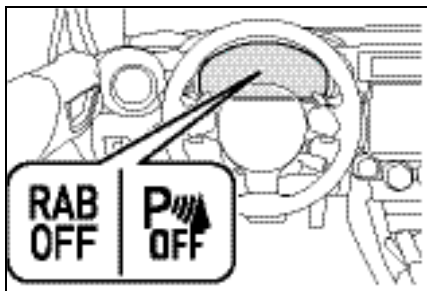

- 當設定無法變更時，ON/OFF 設定鍵就會反灰。
- 如果 RAB 倒車自動煞車系統發生故障，ON/OFF 設定鍵可能會反灰。若遇此狀況，將引擎開關切換至 OFF，然後再切換至 ON。如果引擎開關切換至 ON 後仍然無法變更設定，請聯絡 Toyota 保養廠了解詳細資訊。

- 一旦將引擎開關切換至 OFF，RAB 倒車自動煞車系統 ON/OFF 設定就會儲存在系統內。因此，當您將引擎開關從 OFF 切換至 ON 後，RAB 倒車自動煞車系統設定就會恢復到引擎開關切換至 OFF 之前的狀態。
- 當您將引擎開關切換至 OFF，系統不會儲存此功能相關設定且將會重置聲納聲響警報 ON/OFF 設定。因此，每次您將引擎開關切換至 ON，聲納聲響警報將會自動開啟

此外，以下設定可藉由操作多媒體系統螢幕來變更。(→P.340)

- 警示音量
- 聲納聲響警報
- 自動煞車

RAB 警示燈

若 RAB 倒車自動煞車系統故障，上述的指示燈會在儀表上亮起。請聯絡最近的 Toyota 保養廠了解詳細資訊。

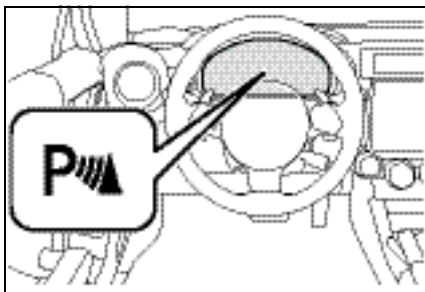

聲納感知器的處理

有 4 個聲納感知器位於後保險桿內。為確保 RAB 倒車自動煞車系統能正常作動，請遵守以下注意事項。

- 不要在聲納感知器或聲納感知器周圍的保險桿表面黏上任何貼紙或其他物品。
- 務必將聲納感知器以及聲納感知器周圍的後保險桿表面保持乾淨。
- 請勿改裝後保險桿。
- 請勿對聲納感知器周圍的保險桿部位上漆。
- 請勿利用高壓洗車機對聲納感知器施以高壓水柱。
- 不要讓聲納感知器周圍的後保險桿部位受到強勁衝擊力。若有感知器未對正，系統可能會故障，包括無法偵測出倒退方向中的物體。若後保險桿受到任何強勁衝擊力，請聯絡 Toyota 保養廠進行系統檢查。
- 不可拆解聲納感知器。

若聲納感知器需要維修或更換，或者聲納感知器周圍的保險桿區域需要維修、烤漆作業或更換，請聯絡 Toyota 保養廠進行協助。

倒車攝影機

倒車攝影機裝於行李廂蓋。引擎開關在 ON 且排檔桿排入 R 檔位時，倒車攝影機會自動在多媒體系統螢幕上顯示車輛後方的後視影像。

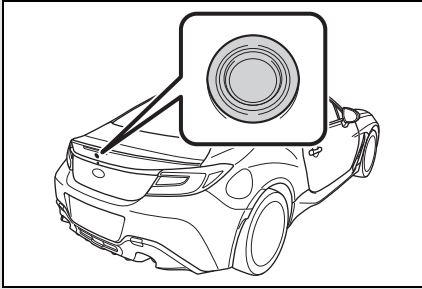

- 請勿利用酒精、苯或漆料稀釋劑擦拭攝影機。否則，可能會發生褪色。若要清除髒汙，請利用以稀釋中性洗潔劑潤濕的布料來擦拭。然後以乾燥的軟布擦拭。
- 對車輛打蠟時，請小心不要將蠟上到攝影機。若蠟接觸到攝影機，請以稀釋的中性洗潔劑將乾淨的布沾濕來清除蠟。
- 攝影機鏡頭具有堅硬塗層，有助於防止刮痕。不過在洗車或清潔攝影機鏡頭時，仍應小心不要刮傷攝影機鏡頭。請勿對攝影機鏡頭直接使用清洗刷。倒車攝影機的影像品質可能會變差。
- 照射到攝影機鏡頭的強烈光線可能會在光源周圍形成垂直線條。這並非表示故障。

- 在日光燈下，畫面可能會閃爍。但這並不表示故障。
- 倒車攝影機的影像可能會與物體的實際顏色稍微不同。
- 若多媒體系統螢幕出現故障，請參閱「多媒體使用手冊」。

警告

- 因為倒車攝影機是使用廣角鏡頭，所以螢幕上的影像與實際視野會有距離上的差異。
- 因為螢幕上的影像範圍有其限制，所以務必靠雙眼搭配螢幕來檢查後方視野與周圍區域，並緩慢地倒退。光靠觀看攝影機的後視影像來倒退可能會造成意外事故。
- 請勿拆解或改裝攝影機、開關或線束。若有冒煙或聞到異味，請立即停止使用倒車攝影機。聯絡 Toyota 保養廠進行檢查。繼續使用可能會導致意外事故、起火或觸電。

注意

- 用高壓洗車機洗車時，不要讓水直接碰觸到攝影機。有水進入攝影機內可能會造成凝結水氣、故障、起火或觸電。
- 因為攝影機是精密的裝置，請勿使其受到強烈衝擊力。否則，可能會發生故障、起火或觸電。

注意

- 若有泥濘或積雪依附於攝影機或者在攝影機上凍結，在清除時必須特別小心。否則，攝影機的損壞可能會造成起火或觸電。將水或溫水倒在攝影機上以清除泥濘與結冰，並利用乾燥的軟布擦拭。
- 不要讓火焰靠近攝影機或線束。否則可能會發生損壞或起火。
- 更換保險絲時，務必使用有指定額定值的保險絲。使用不同額定值的保險絲可能會導致故障。
- 若長時間在引擎未運轉狀態下使用倒車攝影機，電瓶可能會完全沒電。

如何使用倒車攝影機

排檔桿排入 R 檔位時，倒車攝影機會自動顯示車輛後方的後視影像。將排檔桿排入其他檔位時，則會顯示排入 R 檔位之前的影像。

- 1 將引擎開關切換至 ON。
- 2 將排檔桿排入 R 檔位。

- 倒車攝影機的影像是水平翻轉，與車內後視鏡或車外後視鏡的情況相同。

- 「倒車攝影機延遲控制」為 ON 時，將排檔桿從 R 切換到其他檔位後，來自倒車攝影機的後視影像仍會出現在多媒體系統螢幕上持續一段時間。符合以下任一條件時，後視影像就會取消：
 - 排檔桿排入 P 檔位（配備自排變速箱的車輛）
 - 車速變成約 8 km/h 或以上
 - 作動駐車煞車
 - 自排檔桿從 R 切換到其他位置後經過了 9 秒

若要開啟及關閉此功能，請參閱「多媒體使用手冊」。

- 在以下情況時，可能會難以看清楚倒車攝影機的影像。但這並非攝影機故障。
 - 車輛位於昏暗地點（在夜間、隧道內等）。
 - 車輛處於極為炎熱或極為寒冷的地方。
 - 攝影機鏡面上沾附了會妨礙倒車攝影機視野的物體（例如雨滴、積雪、塵土等）。
 - 強光直接照射到攝影機鏡面上（偶爾會在螢幕上出現垂直線條）。

螢幕上的檢視範圍

可以檢視從保險桿後端開始的區域。位於保險桿兩端的區域以及保險桿正下方的區域則無法檢視。

此外，倒車攝影機的影像看起來會比實際距離更短。

▶ 檢視範圍

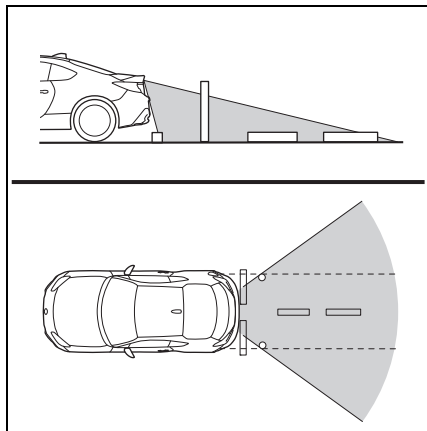

▶ 攝影機的影像

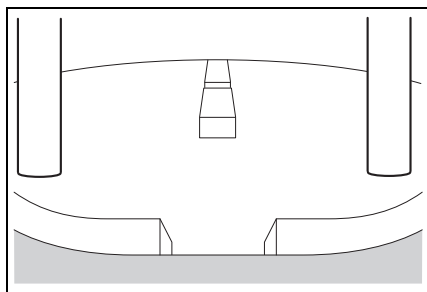

攝影機上方的區域無法檢視。若出現上方部位有較寬突起部分的物體，例如車輛後方的號誌桿，則突起部分無法在螢幕上看到。

▶ 檢視範圍

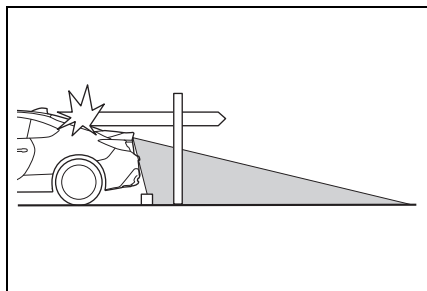

▶ 攝影機的影像

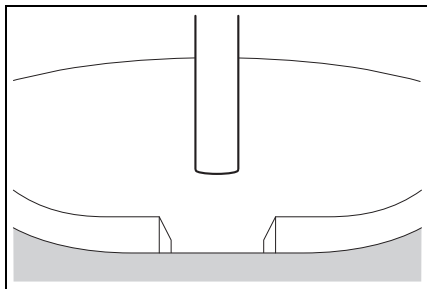

⚠ 警告

可由倒車攝影機檢視的範圍有其限制。所以在倒車時務必以雙眼確認，並慢慢地進行。否則，可能會造成意外事故或受傷。

輔助線條

輔助線條是能夠從螢幕影像協助您了解實際距離的指引。

▶ 輔助線條

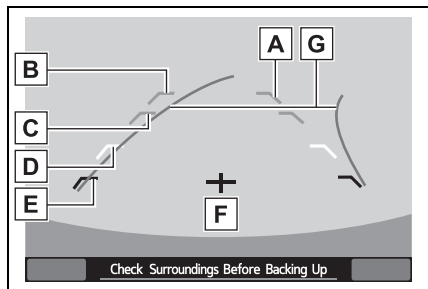

- A** 車輛寬度線 (傾斜的垂直線)
- B** 距離保險桿約 3 m
(綠色水平線)
- C** 距離保險桿約 2 m
(綠色水平線)
- D** 距離保險桿約 1 m
(黃色垂直線)

E 距離保險桿約 0.5 m (紅色水平線)

F 車輛中心線

G 動態導引線

排檔桿排入 R 檔位時，多媒體系統螢幕會出現輔助線條連同後視影像。

若在開啟引擎開關後的數秒內排入 R 檔位，警示訊息可能不會顯示。所以，開啟引擎開關後請等待數秒，再排入 R 檔位。接著，警示訊息就會顯示。

警告

- 倒退時，務必雙眼確認後方情形而不是仰賴輔助線條。否則，可能會造成意外事故或受傷。
- 實際位置可能會與輔助線條的指示不同。
- 可能會因乘客人數或裝載的貨物而出現差異。
- 車輛在斜坡上或靠向道路傾斜時，指示位置會與實際位置不同。

「轉向角度線條」為 OFF 時，動態導引線就會在多媒體系統螢幕上消失。若要開啟及關閉動態導引線，請參閱「多媒體使用手冊」。

螢幕影像與實際道路的差異

距離標記所顯示為車輛未裝載時與水平路面的距離。視裝載情形和路況而定，可能會與實際距離有所不同。

▶ 後方有向上斜坡時

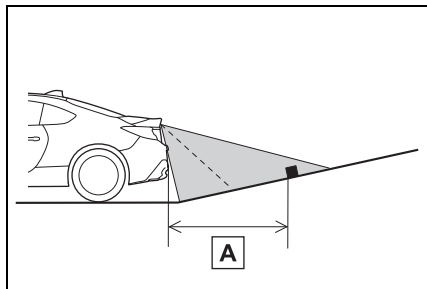

A 1 m

螢幕上的距離看起來會比實際距離更遠。

▶ 後方有向下斜坡時

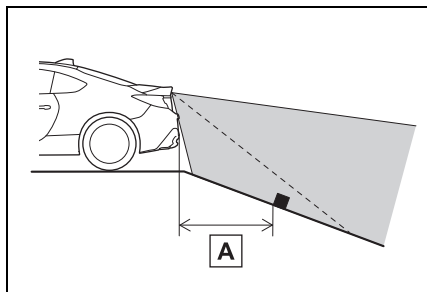

A 1 m

螢幕上的距離看起來會比實際距離更近。

裝載貨物時，螢幕上的後視距離看起來就像在向上斜坡一樣，比實際距離更遠。

■ 距離標記的特性

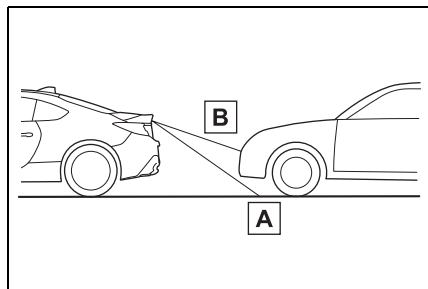

A 1 m 線條

B 3 m 線條

距離標記能顯示道路上的距離。若有車輛或其他物體靠近後方，就無法正確顯示距離。

傳統定速系統 (未配備 EyeSight 車型)

傳統定速系統是一套行車輔助系統，目的是能在快速道路、高速幹道和高速公路上更舒適地行駛。此系統會藉由維持由駕駛人設定的車速來以恆定車速行駛。請記住，您絕不能超過公布的速限。

- 傳統定速系統能讓您維持固定的車速，不需將腳保持在油門踏板上，且此系統能在車速為 30 km/h 或以上時作動。
- 不使用傳統定速系統時請確認該系統已關閉，以免誤觸傳統定速系統設定。
- 配備廢氣濾除系統車型：GPF 系統警示燈閃爍或亮起時，傳統定速系統就無法使用。
- 配備廢氣濾除系統車型：低燃油油位警示燈亮起時，可能會無法使用傳統定速系統。

⚠ 警告

- 請勿在以下任一情況下使用傳統定速系統。這些情況可能會造成車輛失控。
 - 交通壅塞路段
 - 轉彎角度過大的路段
 - 彎蜒道路
 - 濕滑路段如：大雨、結冰或積雪路面
 - 陡坡

警告

- 行駛於陡降坡時，車速可能會超出設定車速。
- 緊急拖吊期間
- 使用傳統定速系統時，務必依據限速、車流量、路況和其他條件來適當設定車速。

欲設定傳統定速系統

- 1 引擎已啟動之後，按下定速系統開關的「ON-OFF」開關。

儀表上的傳統定速系統指示燈（白色）會亮起。

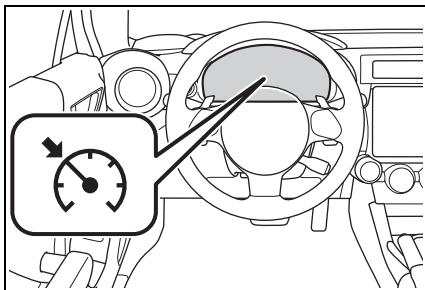
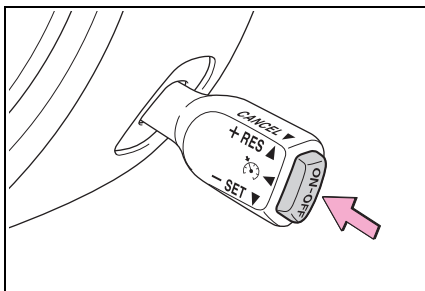

- 2 踩下油門踏板直到車輛達到想要的車速。

- 3 車輛達到想要的車速時，撥動定速系統開關到「+ RES」側或「- SET」側。撥動開關時的當下車速會變成設定的車速，並會開始恆定車速行駛。

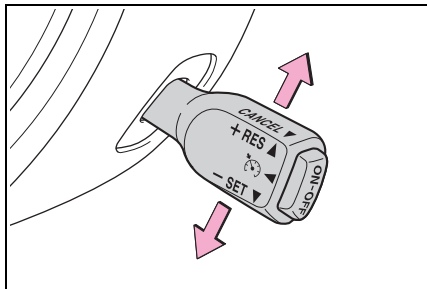

此時，傳統定速系統指示燈（綠色）會在儀表中亮起。設定的車速會出現在儀表上。

車輛會維持在想要的車速。

在傳統定速系統作動的行駛狀態下，可以暫時提高車速。踩下油門踏板就能將車輛加速。釋放油門踏板時，車輛會恢復並維持先前的巡航車速。

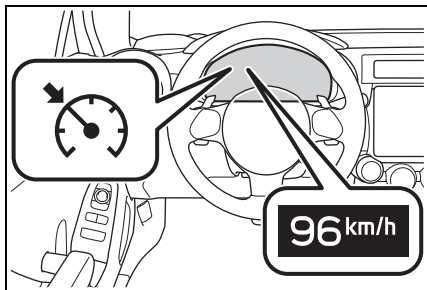

若要暫時取消傳統定速系統

可利用以下方式將傳統定速系統暫時取消。

傳統定速系統取消時，儀表中的傳統定速系統指示燈會從綠色變成白色。

- 扳動定速系統開關。
- 踩下煞車踏板。
- 踩下離合器踏板。

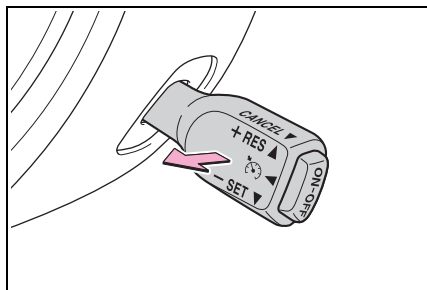

若要在傳統定速系統已暫時取消且車速約 30 km/h 或以上的狀態下將系統恢復，請向上撥動控制桿，自動恢復到原本的巡航車速。此時，儀表中的傳統定速系統指示燈會從白色變成綠色。

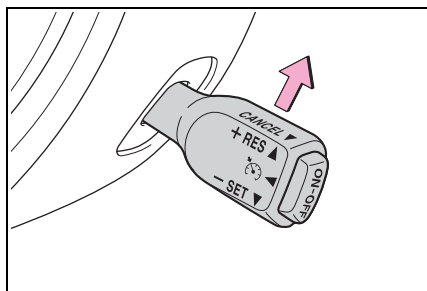

若要關閉傳統定速系統

有兩種方式可關閉傳統定速系統：

- 再次按下定速系統開關的「ON-OFF」開關。
- 將引擎開關切換到 ACC 或 OFF (但僅限車輛完全停止時)。

若要變更巡航速度

■ 若要提高速度 (利用定速系統開關)

撥動定速系統開關到「+RES」側不放，直到車輛達到想要的車速。然後放開開關。放開時的當下車速會被記憶並作為新的設定車速。

每次撥動定速系統開關到「+RES」側，設定的車速就會提高 1 km/h。

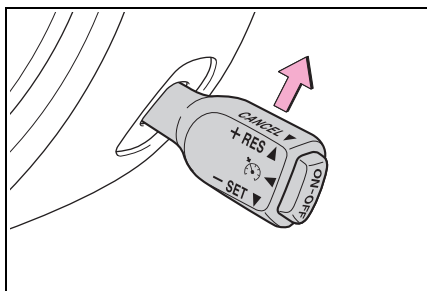

■ 若要提高車速 (利用油門踏板)

- 1 踩下加速踏板以將車輛加速至所需車速。
- 2 撥動定速系統開關到「-SET」側一次，即設定了想要的車速，且車輛會固定以此車速行駛，不需要踩下油門踏板。

■ 若要降低速度 (利用定速系統開關)

撥動定速系統開關到「-SET」側不放，直到車輛達到想要的車速。然後放開開關。放開時的當下車速會被記憶並作為新的設定車速。

每次撥動定速系統開關到「-SET」側，設定的車速就會降低 1 km/h。

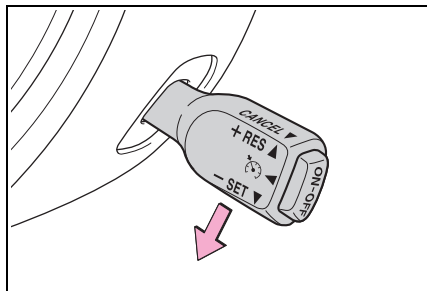

■ 若要降低車速 (利用煞車踏板)

- 1 踩下煞車踏板暫時解除傳統定速系統。
- 2 降到想要的車速時，撥動定速系統開關到「-SET」側一次，即設定了想要的車速，且車輛會固定以此車速行駛，不需要踩下油門踏板。

多重駕駛模式切換開關*

*: 若有此配備

可依行駛狀況選擇行駛模式。

選擇行駛模式

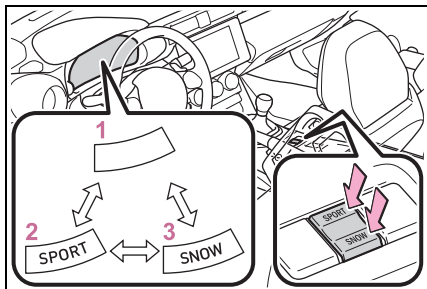

按下 SPORT 模式開關或 SNOW 模式開關，可分別在 NORMAL 模式與 SPORT 模式或 SNOW 模式之間切換。

若要取消 SPORT 模式或 SNOW 模式，則再次按下同一個開關。

1 NORMAL 模式

可取得燃油經濟性、靜肅性以及動態性能的最佳平衡。此模式適合一般行駛。

2 SPORT 模式

請在運動化行駛或行駛於有許多彎道的山區時使用 SPORT 模式。

「SPORT」指示燈會亮起。

此外，若於排檔桿在 D 檔位下行駛時將模式切換成 SPORT 模式，選擇的檔位 (從「D1」到「D6」) 會顯示於儀表中。

3 SNOW 模式

在濕滑路面加速及行駛，例如雪地時，請使用 SNOW 模式。

SNOW 模式指示燈會亮起。

■ SPORT 模式

- 在 SPORT 模式下，會使用較低的檔位且檔位會在較高引擎轉速時切換。
- 在以下情況時，可能無法切換到 SPORT 模式。無法將模式切換到 SPORT 模式時，蜂鳴器會響起且 MID 多功能資訊顯示幕會出現一則訊息。
- ACC 全速域主動式車距維持定速系統或傳統定速系統作動時
- 引擎低溫時

■ SNOW 模式

為防止打滑，在 SNOW 模式時無法排入 1 檔。

■ SPORT 模式和 SNOW 模式的自動解除

在以下情況時，行駛模式會自動解除：

- 以 SPORT 模式或 SNOW 模式行駛時，將引擎熄火。
- 以 SPORT 模式行駛期間，ACC 全速域主動式車距維持定速系統或傳統定速系統作動時。
- 處於 SPORT 模式並在二檔下自動執行停止 / 起步時。(→P.124)

HAC 上坡起步輔助系統

HAC 上坡起步輔助系統能協助維持煞車力，在面向上坡時輔助向前起步，或在面向下坡時輔助倒退起步。

HAC 上坡起步輔助系統 ON 指示燈

引擎開關切換至 ON 時，HAC 上坡起步輔助系統 ON 指示燈會亮起。

HAC 上坡起步輔助系統作動時，此指示燈會閃爍。

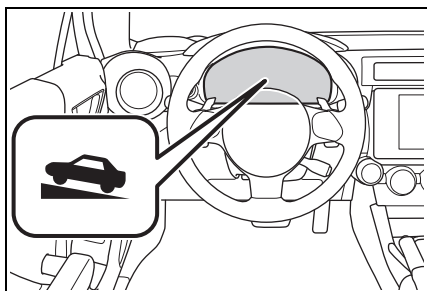

停用 HAC 上坡起步輔助系統

- 1 將車輛停放在平坦且安全的位置。



確認已確實作動駐車煞車。

- 2 引擎開關切換至 OFF 將引擎熄火。
- 3 啟動引擎並確認 ABS 警示燈和打滑指示燈已熄滅。

- 4 按住  開關大約 30 秒。

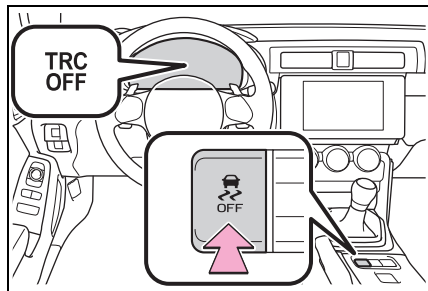
確認 TRC OFF 指示燈亮起，然後熄滅。



5 這兩個指示燈熄滅後的 5 秒內，釋放  開關。接著，在釋放的 2 秒內再次按下  開關。

HAC 上坡起步輔助系統 ON 指示燈會熄滅，然後亮起。



6 引擎開關切換至 OFF。

7 再次啟動引擎並確認 HAC 上坡起步輔助系統 ON 指示燈熄滅。

HAC 上坡起步輔助系統會停用。

若要啟用 HAC 上坡起步輔助系統，請再次執行步驟 1 到 7。

■ 啟用 HAC 上坡起步輔助系統時

- 若 HAC 上坡起步輔助系統 ON 指示燈未熄滅或者程序期間有出錯，請將引擎熄火並從步驟 4 開始再次執行程序。
- 若按住  開關或 TRACK 開關 30 秒或以上，TRC OFF 指示燈和 VSC OFF 指示燈會熄滅且  開關及 TRACK 開關將無作用。

此情況下，VSC 和 TRC 會在一般模式下作動 (→P.226)。若將引擎開關關閉，然後再次啟動引擎， 開關和 TRACK 開關就變得可以作用。

■ HAC 上坡起步輔助系統作動條件

當下列條件均符合時，HAC 上坡起步輔助系統才會作動：

- 自排變速箱車型：排檔桿在 D 或 M 檔位 (面向上坡向前起步時) 或在 R 檔位 (面向下坡倒退起步時)。
- 手排變速箱車型：排檔桿在非 R 的任一檔位 (面向上坡向前起步時) 或在 R 檔位 (面向下坡倒退起步時)。
- 車輛停止。
- 未踩下油門踏板。
- 駐車煞車未作用。

■ HAC 上坡起步輔助系統不會作動的情況

符合以下任一條件時，HAC 上坡起步輔助系統就不會作動：

- 自排變速箱車型：排檔桿在非 D 或 M 的任一檔位 (面向上坡時) 或在非 R 的任一檔位 (面向下坡時)。
- 手排變速箱車型：排檔桿在 R 檔位 (面向上坡時) 或在非 R 的任一檔位 (面向下坡時)。
- 自排變速箱車型：踩下油門踏板時。
- 作動駐車煞車。
- 手排變速箱車型：離合器已接合。
- 從煞車踏板釋放起經過了約 2 秒。
- HAC 上坡起步輔助系統 ON 指示燈未亮起。

- 引擎開關切換至 ACC 或 OFF。
 - **HAC 上坡起步輔助系統注意事項**
 - 排檔桿在 R 檔位下倒退起步然後向前移動時，可能會感受到些微搖動。
 - 若 HAC 上坡起步輔助系統的煞車力量不夠，請踩下煞車踏板。
 - 車輛停止時，務必踩下煞車踏板。
 - **系統可能會故障的情況**
- 在下列情況時，系統可能會故障。請將車輛交由 Toyota 保養廠檢修。
- 打滑指示燈亮起。
 - HAC 上坡起步輔助系統 ON 指示燈熄滅且蜂鳴器響起。

警告

- **HAC 上坡起步輔助系統注意事項**
- 不可過度依賴 HAC 上坡起步輔助系統。HAC 上坡起步輔助系統在陡峭坡上或路面結冰的情況下，可能無法有效作動。
- 不同於駐車煞車，HAC 上坡起步輔助系統不可用在將車輛長時間固定，不可試圖使用 HAC 上坡起步輔助系統使車輛固定在斜坡上，否則，可能會導致意外事故。
- 請勿在 HAC 上坡起步輔助系統作動時將引擎熄火，因為 HAC 上坡起步輔助系統會停止作動，進而可能導致意外事故。

廢氣濾除系統*

*: 若有此配備

廢氣濾除系統的設計是利用裝設於排氣管內的廢氣濾清器收集廢氣中的微粒。

注意

- 為避免廢氣濾除系統失效
- 不可使用非規定類型的燃油
- 不可改裝排氣管

行車輔助系統

為協助加強行車安全及性能，下列系統會依照各種行車狀況而自動作用。但請注意，這些系統只是輔助配備，因此駕駛車輛時，不可過度依賴這些配備。

行車輔助系統總覽

■ ABS 防鎖定煞車系統

在緊急煞車或在濕滑路面行駛下踩煞車時，協助防止車輪鎖死。

■ BAS 煞車輔助系統

踩下煞車踏板後，系統偵測到緊急煞車時，會產生更大的煞車力道。

■ VSC 車輛穩定控制系統

協助駕駛人在轉向突然偏離或濕滑路面轉彎時控制煞車。

■ TRC 循跡防滑控制系統

在車輛起步或濕滑路段加速時，協助保持驅動力並防止驅動輪空轉打滑。

TRC 系統亦配備了煞車 LSD 功能。

■ HAC 上坡起步輔助系統

→P.222

■ EPS 電動輔助方向盤

配備電動馬達來減輕操縱方向盤的力量。

■ EBS 緊急煞車警示系統 (若有此配備)

緊急煞車時，緊急警示燈會自動閃爍，以警示後方車輛。

■ 當 TRC/VSC 系統作動時

打滑指示燈會在 TRC (包括煞車 LSD 功能) / VSC 系統作動時閃爍。

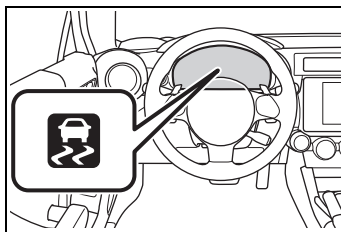

■ 解除 TRC 系統

如果車輛陷於泥濘、塵土或積雪中，TRC 系統可能會降低引擎傳遞至車輪的動力，按下  開關以關閉系統，可能使您的愛車更容易脫困。

此時，煞車 LSD 功能會維持開啟狀態。

若要關閉 TRC 系統，快速按下並放開  開關。

「TRC OFF」指示燈會亮起。

再按一下  開關可將系統恢復為開啟。

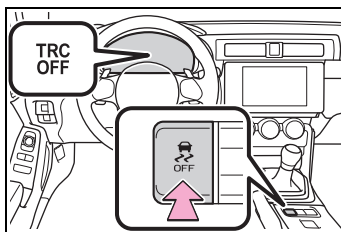

■「賽道」模式

您的車輛配備兩種控制模式以因應各種行駛偏好。控制模式可利用「賽道模式」開關來選擇。一般模式賦予安全且順暢的正常行駛。按住開關 1 秒或以上時，「賽道」模式即啟用。選擇「賽道」模式時，VSC、TRC 等的控制特性會變化且會變得比一般行駛更具動態性。

選擇「賽道」模式時，MID 多功能資訊顯示幕會切換成「賽道」模式顯示畫面，且「TRACK」指示燈和 VSC OFF 指示燈會亮起。

若要在「賽道」模式下更換回到一般模式，按下  開關或「賽道模式」開關。

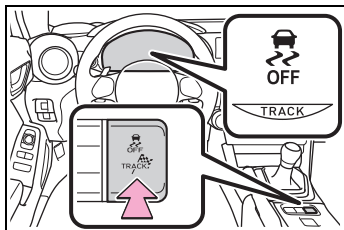

■同時關閉 TRC 及 VSC 系統

若要關閉 TRC 和 VSC 系統，請在車輛停止時關閉 TRC 系統，或選擇 TRACK 模式，然後按住  3 秒以上。

TRC OFF 指示燈和 VSC OFF 指示燈會亮起。

在 TRACK 模式下，按下  關閉 VSC 和 TRC 系統時，會暫時變更儀表為一般模式顯示。繼續按下開關，儀表就會恢復為 TRACK 模式顯示。

不過，在配備自排變速箱車型上，煞車 LSD 功能會維持開啟。

再按一下  開關可將系統恢復為開啟。

■選擇 TRC 模式和 VSC 模式。

可如下選擇適合您行駛狀況的模式：

行駛狀況	TRC 模式	VSC 模式	煞車 LSD 功能	指示燈
一般道路	一般模式	一般模式	一般模式	—
崎嶇道路	OFF	一般模式	一般模式	TRC OFF
運動化行駛	「賽道」模式	「賽道」模式	「賽道」模式	
	OFF	OFF	「賽道」模式*1 OFF*2	

*1: 配備自排變速箱車型

*2: 配備手排變速箱車型

■ABS、BAS 煞車輔助系統、TRC 和 VSC 系統所造成的響聲和振動

- 引擎啟動時或車輛起步後，當重複踩下煞車踏板時，引擎室可能會發出聲響。這些聲響並非表示任何系統有故障。
- 上述系統作動時，有可能會發生下列任何一種狀況。這些並非表示系統發生故障。
 - 車身及方向盤可能會感覺到震動。
 - 車輛停止後可能會聽到馬達聲。
 - ABS 作動後，煞車踏板可能會感覺到些微的脈衝。
 - ABS 作動後，煞車踏板可能會感覺到些微下沉。

■EPS 作動響聲

轉動方向盤時，可能會聽到馬達聲（呼呼聲），這並非表示故障。

■自動重新啟動 TRC 及 VSC 系統

在關閉 TRC 及 VSC 系統後，下列情況系統會自動重新啟動：

- 引擎關閉關閉時。
- 若只有 TRC 系統關閉，則 TRC 會在車速超過約 50 km/h 時開啟。假如 TRC 和 VSC 系統都關閉，車速上升時就不會自動重新啟用。

■降低 EPS 系統效能

降低 EPS 系統的效能是為了避免在長時間連續轉動方向盤時，造成系統過熱。此時方向盤的操作會感到較吃力。萬一發生此狀況，應避免激烈操作方向盤，或是將車輛停止並關閉引擎。EPS 系統應在一段時間後恢復正常。

■「賽道」模式的自動解除

在「賽道」模式下行駛之後，將引擎開關關閉時，該模式會自動解除。

■EBS 緊急煞車警示系統的作動條件

符合下列三個條件，EBS 緊急煞車警示系統將會作用：

- 緊急警示燈關閉。
- 實際車速超過 60 km/h。
- 踩煞車踏板的方式使系統判斷車輛減速為緊急煞車作動。

■自動取消 EBS 緊急煞車警示系統

在下列任何情況，EBS 將關閉：

- 緊急警示燈開啟。
- 釋放煞車踏板。
- 系統判斷車輛的減速非緊急煞車時。

■個人化

某些功能可以個人化設定。(→P.340)

警告

■ABS 無法有效發揮作用的狀況

- 超過輪胎抓地力性能時 (如：過度磨損的輪胎行駛於積雪路面)。
- 車輛以高速行駛於潮濕或光滑路面時。

■ABS 作用時，煞車停止的距離可能會比一般狀況的距離長

ABS 並非設計用來縮短車輛的煞車距離。應隨時與前車保持安全距離，尤其是在下列情況下：

- 在塵土、碎石或積雪覆蓋道路上行駛時。

- 輪胎加掛雪鏈行駛時。

- 在顛簸道路行駛時。

- 行經有坑洞或不平道路時。

■有下列狀況時，TRC 將可能無法有效作用

即使在循跡控制系統作用情況下，行駛在濕滑路段仍有可能喪失方向性控制及動力。不要在車輛的穩定性及動力可能失控的情況下行駛。

■VSC 及 / 或煞車 LSD 功能作動時

打滑指示燈會閃爍。請務必小心駕駛。魯莽的駕駛可能會導致意外事故。指示燈閃爍時請特別注意。

■TRC/VSC 系統關閉時

必須特別小心並以適合路況的車速行駛，這些系統可確保車輛穩定性及驅動力，除非必要，否則不可關閉 TRC 及 VSC 系統。

■更換輪胎

務必確定所有輪胎的尺寸、廠牌、胎紋形式及荷重能力均相同。此外，應確保輪胎有依照建議之胎壓充氣。

如果車輛裝置不同輪胎，則 ABS、TRC 及 VSC 系統將無法正確地發揮其功能。

有關更換輪胎或輪圈的詳細資訊，請洽詢 Toyota 保養廠。

■輪胎及懸吊的處理

使用有問題的輪胎或改裝懸吊系統，將會影響行車輔助系統並可能導致系統故障。

冬季行車要領

在冬季行車前應做好必要準備並檢查車輛。行車時也應隨時注意接下來的天氣狀況。

冬季前的準備

- 使用適合外界氣溫的各種油水液體。
- 引擎機油
- 引擎冷卻液
- 雨刷清洗液
- 電瓶的狀況需交由服務廠技術員檢查。
- 車輛裝置四條雪地胎或購妥後輪用的雪鏈組。

務必安裝 4 個規定尺寸的輪胎，且所有 4 個輪胎皆為相同的尺寸、製造廠、品牌及胎紋。此外，務必使用符合輪胎尺寸的雪鏈。

警告

■ 使用雪地胎行駛時

請遵守下列事項以降低意外事故的風險。

否則，可能造成車輛失控，進而導致死亡或嚴重傷害。

- 請使用規定尺寸的輪胎，且是具有相同尺寸、製造廠、品牌及胎紋的輪胎。
- 保持原廠建議之輪胎胎壓。
- 不可超速或超過所使用雪地胎規格所訂速限駕駛。

- 所有車輪均應使用雪地胎，不可只用於部分車輪。

■ 安裝雪鏈行駛時

- 配備緊急補胎包車型：若有任何一個輪胎刺穿，您可以暫時進行補胎。不過，不要對修補過的輪胎加裝雪鏈。若任何一個後胎刺穿但仍需要加裝雪鏈，請聯絡 Toyota 保養廠。

- 請遵守下列事項以降低意外事故的風險。

否則，可能無法安全地行車，且可能導致死亡或嚴重傷害。

- 車速不可超過雪鏈規定之速限或 30 km/h，以較低者為準。
- 避免行駛於顛簸路段或有坑洞的道路。
- 避免突然加速、突然轉向、突然煞車及操作排檔桿作動引擎煞車。
- 在轉彎前請盡量保持慢速，以維持車輛的操控性。

務必以最謹慎的態度來加裝雪鏈行駛 - 加裝雪鏈行駛時過度自信很容易造成嚴重的意外事故。

注意

■ 修理或更換雪地胎 (配備 TPMS 胎壓偵測警示系統車型)

需由 Toyota 保養廠或合格的輪胎行修理或更換雪地胎。

這是因為要拆除和安裝雪地胎會影響胎壓警示氣嘴及傳輸器的作動。

行車前

依據行車情況執行下列事項：

- 不可在結凍狀態下強行打開車窗 / 車門或使用雨刷。可在結凍處傾倒溫水以融化冰雪，並立即將水跡去除以免再次結冰。
- 為確保空調控制系統風扇能正常操作，請將擋風玻璃前空氣進口處積雪完全清除。
- 檢查和清除任何累積在外部燈光、車外後視鏡、車窗、車頂、底盤、輪胎周圍或煞車的過多冰或雪。
- 進入車內前清除鞋底的任何雪或泥土。
- 若有車門在其側車窗結凍時開啟及關閉，車窗安全裝置就會作動，且與車門操作連動的側車窗開啟 / 關閉功能可能無法正確作動。若發生此情形，請在結冰融化後執行以下操作。

- 1 在車門關閉狀態下打開車窗到大概半開的位置。
- 2 朝單觸開啟位置按住電動窗開關。車窗完全開啟之後，繼續按住開關約 1 秒。
- 3 扳住電動窗開關到單觸關閉位置。車窗完全關閉之後，繼續扳住開關約 1 秒。

車窗位置將會重設且車窗安全裝置的作動會取消。

行駛時

緩慢加速車輛，與前車保持安全距離並以較低且適合路況的速度行駛。

停駐車輛時

- 停妥車輛並將排檔桿排入 P 檔位 (自排變速箱) 或者 1 或 R 檔位 (手排變速箱)，而未設定駐車煞車。駐車煞車可能會因結凍而無法釋放。若車輛未設定駐車煞車，務必用擋塊擋住車輪。否則車輛可能會突然移動而造成意外。
- 配備自排變速箱車型：若停車時未使用駐車煞車，請確認排檔桿是否無法自 P 檔位排出*。

*：如果嘗試在未踩下煞車踏板時排入 P 檔以外的任何檔位，排檔桿將會鎖定。如果排檔桿可從 P 檔排出，排檔桿鎖系統可能故障。請立刻將車輛交由 Toyota 保養廠檢修。

選擇雪鏈

建議您洽詢 Toyota 保養廠了解可使用的雪鏈相關資訊。

雪鏈使用規定

有關雪鏈的使用規定，依照地區及道路形式而有所不同，裝置雪鏈前需先確認行駛地區的法規。

■ 雪鏈安裝

請遵守下列安裝及拆卸雪鏈的注意事項：

- 應在安全的地點裝置及拆卸雪鏈。
- 安裝雪鏈於後輪。不可將雪鏈安裝於前輪。
- 安裝雪鏈於後輪時應盡量繫緊。行駛約 100 m 之後請重新繫緊雪鏈。
- 雪鏈應依照所附之指示進行安裝。



注意

■ 使用雪鏈

僅限使用擁有符合您輪胎之正確尺寸的雪鏈，才不會損壞到車身或懸吊。

■ 加裝雪鏈 (配備 TPMS 胎壓偵測警示系統車型)

加裝雪鏈時，胎壓警示閥及發射器可能無法正常作動。

節能環保駕駛技巧

為了增進燃油經濟性並降低 CO₂ 排放，請留意下列事項：

油門踏板 / 煞車踏板操作

平順地駕駛車輛，避免急加速和急減速。平順地加速及減速將有助於降低過多的油耗。

煞車時

觀察車輛前方及周圍的路況，並評估您的停車位置。提早放開油門踏板並繼續滑行。使用煞車踏板調整愛車的停止位置。確保平順地操作煞車踏板。

時間耽擱

重複的加減速及長時間等待紅綠燈會導致較差的油耗表現，所以盡可能在出門前先確認交通狀況以免時間耽擱。

高速行駛

控制並保持您的車速。在停收費站或類似的地方前，允許有足夠的時間放開油門踏板並平順地踩下煞車。

空調

只在必要時使用空調，如此做將有助於降低過度的燃油消耗。

夏季時：在高溫下，請使用車內空氣再循環模式。如此有助於減輕空調系統的負擔並且降低油耗。

冬季時：僅在有暖氣及除霧需求時開啟 A/C 開關，若僅有暖氣需求，請將 A/C 開關關閉。非必要時開啟 A/C 開關將導致過度的燃油消耗。

怠速運轉時引擎關閉

- 避免不必要的怠速運轉。當車輛停車時將引擎熄火以降低過度的燃油消耗，即使僅作短暫的停車。
- 除非在外界溫度極低的嚴苛環境下，駕駛前並不需要暖車。相較於讓怠速運轉，在避免不必要的增加引擎轉速及突然地加減速情況下，平順地駕駛車輛已足以暖車。

行李

攜帶較重的行李會增加油耗，所以應避免攜帶不需要的物品。安裝大型的車頂置物架亦會導致燃油經濟性欠佳。

定期保養

- 務必經常檢查胎壓。不正確的胎壓會增加油耗。此外，雪地胎擁有較大的摩擦力，若於乾燥地面上使用，會造成燃油經濟性欠佳，請使用符合季節及路況的輪胎。
- 請使用推薦的油品，因為它們將影響油耗及車輛使用壽命。此外，請定期檢查油液。(→P.259)

- 5-1. 使用空調系統**
 - 智慧型恆溫空調系統 234
 - 座椅加熱器 239
- 5-2. 使用室內燈**
 - 內部燈光明細 240
- 5-3. 使用儲藏功能**
 - 儲藏功能明細 242
 - 行李廂功能 245
- 5-4. 使用其他內部功能**
 - 其他內部功能 246

智慧型恆溫空調系統

系統會依據溫度設定自動選擇出風口並自動調整風扇轉速。

顯示及按鈕位置將依系統型式而有所不同。

空調控制

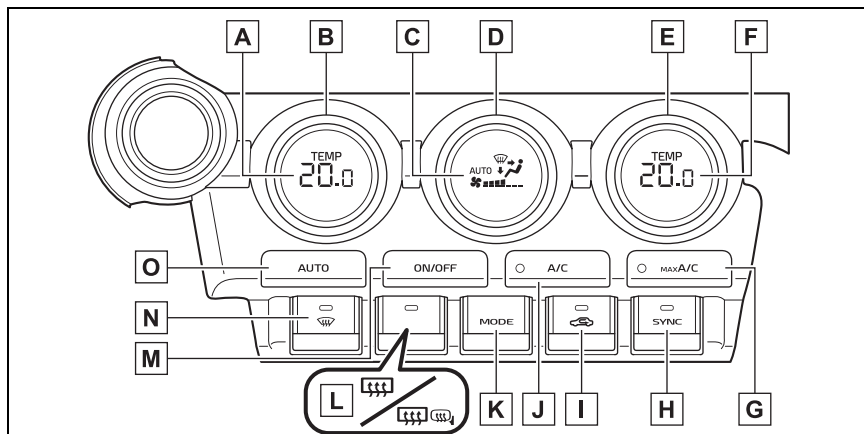

- A** 左側溫度設定顯示
- B** 左側溫度控制開關
- C** 恆溫控制模式顯示
- D** 風扇轉速控制開關
- E** 右側溫度控制開關
- F** 右側溫度設定顯示
- G** 「MAX A/C」開關
- H** 「SYNC」開關
- I** 車外空氣 / 車內空氣再循環模式開關
- J** 「A/C」開關
- K** 氣流模式控制開關
- L** 後擋除霧器及車外後視鏡除霧器開關 (若有此配備)
- M** 「ON/OFF」控制鍵
- N** 擋風玻璃除霧器開關
- O** 自動模式開關

■ 調整溫度設定

若要調整溫度設定，請順時針（升溫）或逆時針（降溫）轉動溫度控制開關。

若未按下「A/C」開關，系統就會吹送車外溫度的空氣或暖氣。

每按一次「SYNC」開關，空調系統就會在個人及同步模式之間切換。

同步模式（指示燈亮起）：

左側溫度控制開關可用來調整駕駛側與前乘客側的溫度。此時，操作右側溫度控制開關可進入個人模式。

個人模式（指示燈熄滅）：

駕駛側與前乘客側的溫度可以單獨調整。

■ 設定風速

若要調整風速，請順時針（增加）或逆時針（減少）轉動風扇轉速控制開關。

按下「ON/OFF」開關可關閉風扇。

■ 變更氣流模式

按下氣流模式控制開關。

每次按下開關，氣流模式會如下改變。

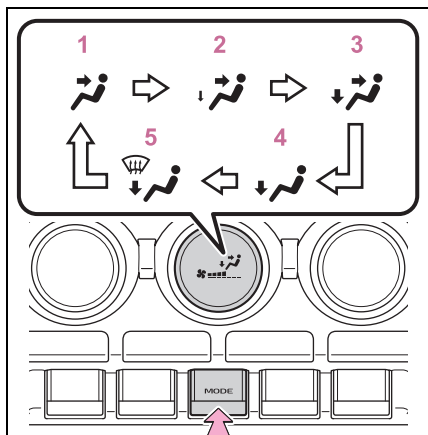

- 1 上半身
- 2 上半身與少量到腳部
- 3 上半身與腳部
- 4 腳部
- 5 腳部與擋風玻璃除霧器操作

■ 切換車外空氣及車內空氣再循環模式

按下車外空氣/車內空氣再循環模式開關。

每次操作開關，就會在車外空氣模式和車內空氣再循環模式之間切換。選擇車內空氣再循環模式時，車外空氣/車內空氣再循環模式開關上的指示燈就會亮起。

■ 設定冷氣與除濕功能

按下「A/C」開關。

開啟此功能時，「A/C」開關上的指示燈會亮起。

■ 快速冷卻功能

按下「MAX A/C」開關。

此開關開啟時，空調即開啟，溫度會設定到 LO，風扇轉速設定為 MAX，出風口設定到上半身而空氣模式會自動切換成車內空氣再循環模式。

若要關閉快速冷卻功能並恢復前一次的設定，請再次按下「MAX A/C」開關。

■ 暫停功能

按下「ON/OFF」開關。

空調系統使用期間，按下「ON/OFF」開關時，空調系統會停止且溫度設定顯示等就會關閉。

若按下「ON/OFF」開關切換成 ON，空調系統就會以關閉時的作動狀態來作動。不過，若是在空調系統關閉時操作快速冷卻功能，則會以快速冷卻功能開啟之前的作動狀態來作動。

■ 擋風玻璃除霧

除霧器是用來去除擋風玻璃和前側窗上的霧氣。

按下擋風玻璃除霧器開關。

如果使用車內空氣再循環模式時，請設定車外空氣 / 車內空氣再循環模式開關至車外空氣模式。(可能會自動切換。)

要快速清除擋風玻璃及前側窗霧氣時，請將氣流及溫度調高。

擋風玻璃除霧完成時，若要恢復先前模式，請再按一下擋風玻璃除霧器開關。

擋風玻璃除霧器開關開啟時，擋風玻璃除霧器開關上的指示燈會亮起。

■ 後擋玻璃和車外後視鏡除霧 (若有此配備)

除霧器是用來清除後擋霧氣及車外後視鏡上的雨滴、露水及霜。

按下後擋及車外後視鏡除霧器開關。

除霧器會在約 15 分鐘後自動關閉。

後擋和車外後視鏡除霧器開關開啟時，後擋和車外後視鏡除霧器開關上的指示燈會亮起。

■ 車窗起霧

● 當車內濕度高時，車窗容易起霧。開啟「A/C」來將出風口空氣除濕，且有效地清除擋風玻璃的霧氣。

● 如果關閉「A/C」，車窗可能更容易起霧。

● 使用車內空氣再循環模式，車窗也可能會容易起霧。

■ 行駛於多塵道路時

請關閉所有車窗。如果關上車窗後，車輛揚起的塵土仍被吸入車內，建議將進氣模式設定為車外空氣模式，且風速為關閉之外的任何設定。

■ 車外空氣 / 車內空氣再循環模式

● 建議暫時設定至車內空氣再循環模式以避免灰塵進入車內，同時在車外溫度高時有助於降低車內溫度。

● 依據設定溫度或車內溫度，車外空氣 / 車內空氣再循環模式可能會自動切換。

■車外溫度接近 0°C 時

即使按下「A/C」開關，除濕功能也可能不會作動。

■空調異味

- 為了使新鮮空氣進入車內，請將空調系統設定在車外空氣循環模式。
- 使用期間，各種車內或車外的異味可能會進入並囤積在空調系統。這樣可能會使出風口散發出異味。
- 為降低散發潛在的異味：
 - 建議在車輛關閉前先將空調系統設定到車外空氣模式。
 - 空調系統在自動模式啟動後瞬間，風扇的啟動時間可能會延遲一小段時間。

■空調濾芯

→P.284

■已設定連續作動時

連續作動期間，除霧器會在每 15 分鐘的連續作動之後停止作動 2 分鐘。即使在 2 分鐘的作動停止期間，作動指示燈依然維持亮起。在將其關閉之前，後擋風玻璃除霧器會以此循環繼續作動。

■個人化

某些功能可以個人化設定。(→P.340)

警告

■為了防止前擋風玻璃起霧

在極潮濕的天候操作冷氣時，不可使用擋風玻璃除霧器開關。車外溫度和擋風玻璃的溫差會造成擋風玻璃表面凝結霧氣，因而妨害您的視線。

■車外後視鏡除霧器作用時 (若有此配備)

不可觸摸車外後視鏡鏡面，因為鏡面會變燙可能造成燙傷。

注意

■避免 12 V 電瓶電力耗盡

當引擎關閉時，不可長時間使用空調系統。

使用自動空調模式

- 1 按下自動模式開關。
- 2 調整溫度設定。
- 3 要停止運轉，按下「ON/OFF」開關。

如果調整風速設定及氣流模式設定，自動模式指示燈會熄滅。然而，除了被調整的功能外，其他的功能仍維持在自動模式下。

■使用自動空調模式

風扇速度會依據溫度設定及周圍情況自動調整。

因此，按下自動模式開關後，風扇可能會在暖氣或冷氣準備吹送前，先暫停運轉。

出風口配置及操作

■ 出風口位置

出風口及風量會依據所選擇的氣流模式變更。

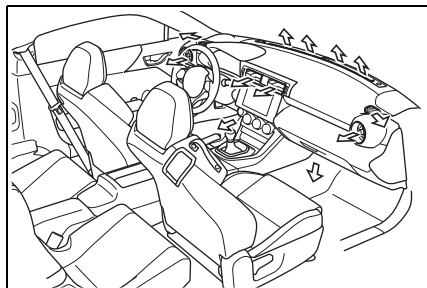

■ 調整出風口位置及其開啟與關閉

▶ 中間

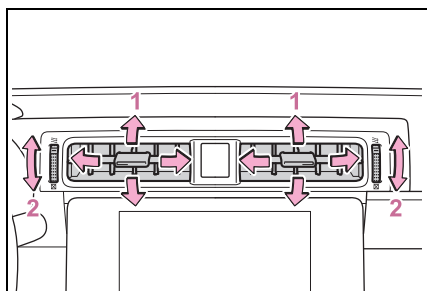

- 1 引導氣流向左或向右、向上或向下
- 2 轉動旋鈕來開啟或關閉出風口

▶ 車側

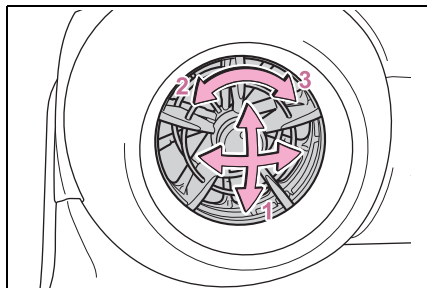

- 1 引導氣流向左或向右、向上或向下
- 2 開啟出風口
- 3 關閉出風口

⚠ 警告

■ 防止前擋風玻璃除霧器作動不良

不可將可能會蓋住出風口的物品放在儀表板上。否則，可能會阻擋氣流，阻礙擋風玻璃除霧器的除霧功能。

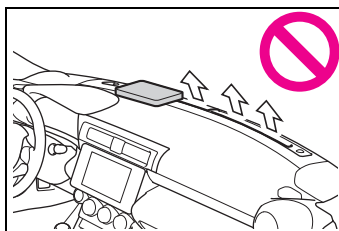

座椅加熱器*

*: 若有此配備

加熱座椅椅墊。

警告

■ 為防止輕微燙傷

當下列人員觸摸開啟加熱器的座椅上時，請小心：

- 嬰兒、兒童、年長者、病患及殘障者。
- 有敏感皮膚者。
- 極度疲倦者。
- 飲酒或服用可能造成嗜睡的藥物者（安眠藥、感冒藥等）。

注意

■ 避免損壞座椅加熱器

不可將表面凹凸不平的重物放於座椅上，也不可將尖銳的物品（例如：針和指甲）插入座椅中。

■ 避免 12 V 電瓶電力耗盡

不可在引擎熄火時使用這些功能。

操作說明

■ 座椅加熱器

按下開關可將座椅升溫。

指示燈會在座椅加熱器開啟時亮起。

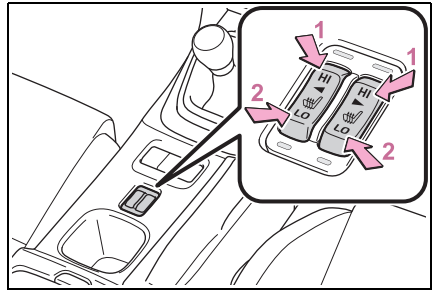

1 快速加熱

2 正常加熱

不使用時，請將開關置於中間位置。指示燈會熄滅。

■ 座椅加熱器在下列狀況可以使用
引擎開關在 ON。

■ 不使用時

關閉座椅加熱器。指示燈熄滅。

警告

■ 為防止過熱及輕微燙傷

使用座椅加熱器時，請注意以下事項：

- 當使用座椅加熱器時，不可使用毛毯或椅墊將座椅覆蓋。
- 非必要時不使用座椅加熱器。

內部燈光明細

室內燈位置

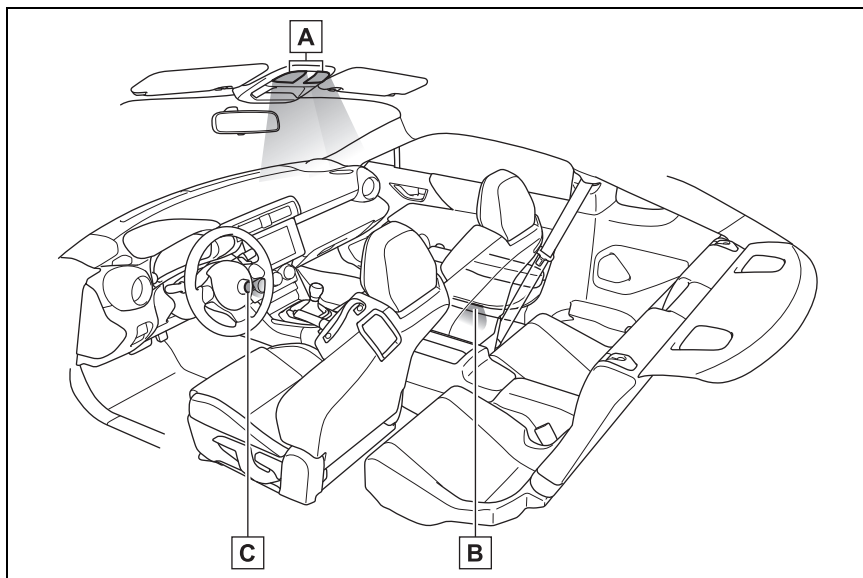

A 室內燈 (→P.240)

B 車門禮儀燈 (若有此配備)

C 引擎開關燈

操作室內燈

開啟 / 關閉燈光

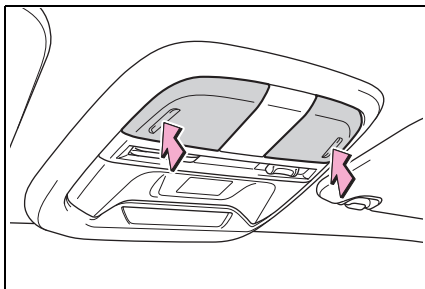

開啟 / 關閉車門位置

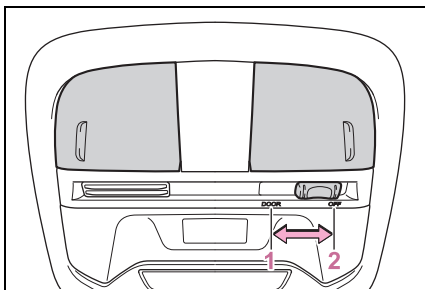

1 ON

2 OFF

■個人化

某些功能可以個人化設定。(→P.340)

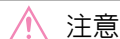

注意

■避免 12 V 電瓶電力耗盡

當引擎未運轉時，不可讓車燈長時間點亮。

■進入照明系統

車門位置為 ON 時，燈光會依據是否存在智慧型鑰匙、車門的上鎖 / 解鎖和開啟 / 關閉以及引擎開關模式而自動開啟 / 關閉。

■避免電瓶電力耗盡

車門位置為 ON 時，或在某車門未完全關閉且室內燈維持亮起狀態下將引擎開關關閉，這些室內燈就會在約 20 分鐘後自動關閉。但是，若已按下某照明燈來照亮室內燈，則此燈光不會自動關閉。

儲藏功能明細

儲藏功能位置

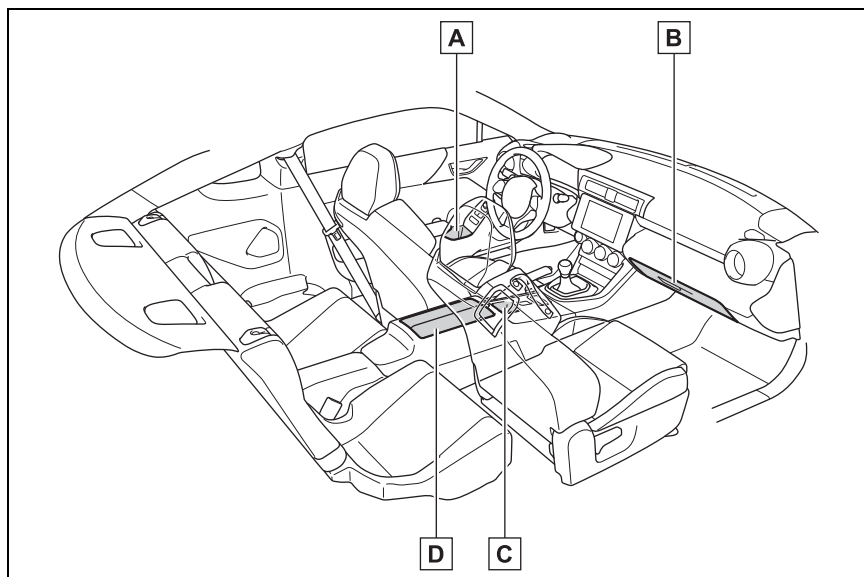

- A** 置瓶架 (→P.243)
- B** 手套箱 (→P.243)
- C** 置杯架 / 輔助置物盒 (若有此配備) (→P.244)
- D** 中央置物盒 (→P.243)

警告**不可留置在儲藏空間的物品**

不可將眼鏡、打火機或噴霧罐留置在置物盒內。否則，當車內溫度變高時可能會導致下列狀況：

- 如果它們與其他存放的物品互相碰觸，眼鏡可能會因熱而變形或破裂。

- 打火機或噴霧罐可能會爆炸。如果與其他存放物品接觸，打火機可能會引發火災，或者噴霧罐可能會釋出氣體而有引發火災的危險。

手套箱

向上拉起控制桿以開啟手套箱。

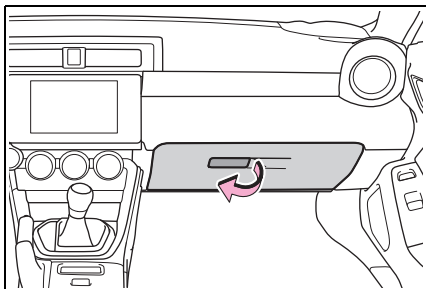

警告

■ 行駛時注意事項

保持手套箱關閉。在突然煞車或突然轉彎時，乘員可能會被開啟的手套箱或存放在內部的物品擊中，而發生意外事故。

置瓶架

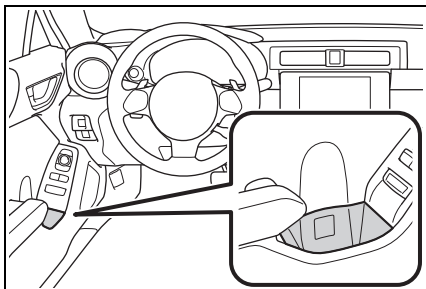

■ 置瓶架

- 置放瓶罐時，請關閉盒蓋。
- 可能因瓶罐的形狀及尺寸無法置放。

警告

■ 不適合放在置瓶架的物品

不可將瓶罐以外的物品放在置瓶架內。其他物品可能在發生意外事故或突然煞車時被拋出置瓶架而造成傷害。

注意

■ 不適合放在置瓶架的物品

存放瓶子前，請先鎖緊瓶蓋。不可放置瓶蓋開啟的飲料於置瓶架上，或放置內含飲料的紙杯或玻璃杯。裡面的液體可能會潑灑出來，而玻璃杯也可能會破裂。

中央置物盒

■ 打開上蓋

按下按鈕

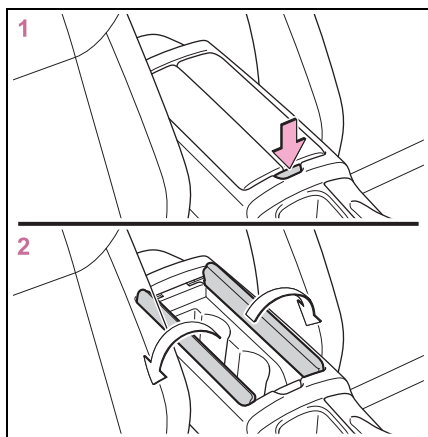

■ 關閉上蓋

將上蓋朝中央按壓

若按壓一側的上蓋，另一側的上蓋就會同時移動。

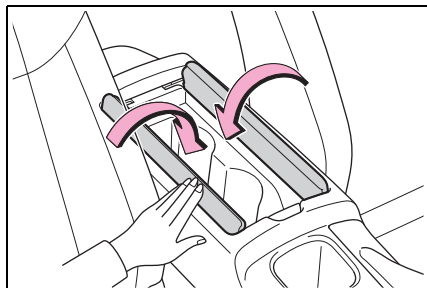

▲ 警告

■ 中央置物盒不使用時

不使用時請將中央置物盒保持關閉。

若保持開啟，緊急煞車等情況下，儲放的物品可能會飛出而導致意外事故。

置杯架 / 輔助置物盒 (若有此配備)

▶ 中央置物盒 (配備自排變速箱車型)

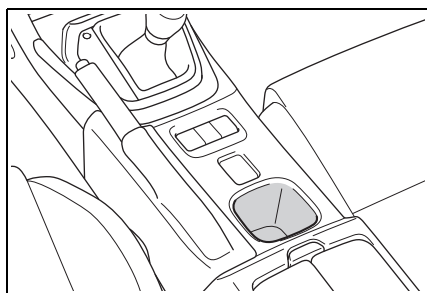

▶ 中央置物盒

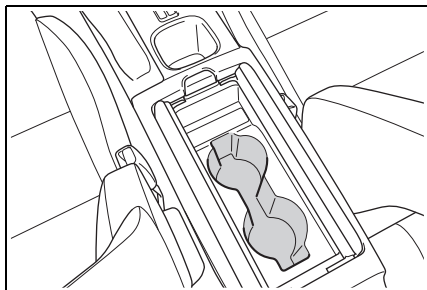

▲ 警告

■ 行駛時注意事項

若有可能，熱飲請加蓋上蓋子以免燙傷。

放置物品時，請遵守以下注意事項。否則，在緊急煞車或轉向操控時可能會造成物品被拋出。此時，物品會干擾到踏板操作或造成駕駛者分心，導致意外事故。

- 不可存放容易移動或滾出的物品。
- 不可堆放物品到超過邊緣高度。
- 不可放置會從邊緣突出的物品。

行李廂功能

輔助置物盒 (若有此配備)

掀起行李廂飾墊。

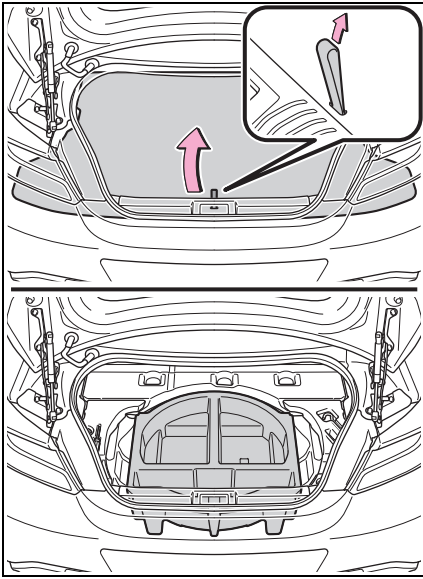

反光警告標誌儲放盒 (若有此配備)

可以存放反光警告標誌。

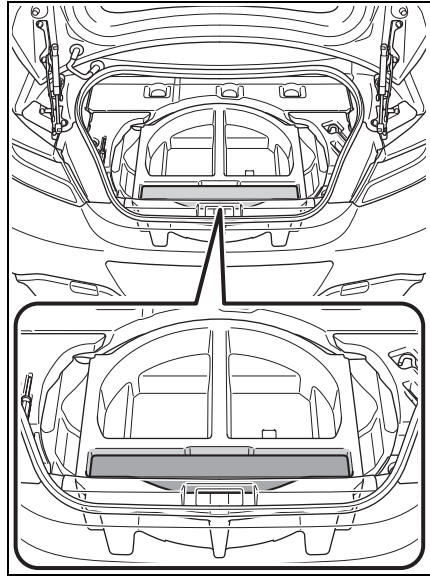

■ 反光警告標誌儲放盒

視反光警告標誌的尺寸和形狀而定，可能會無法存放。

⚠ 警告

■ 存放反光警告標誌時

確認已確實存放反光警告標誌。
未這樣做可能會在緊急煞車等情況下使其彈出，導致意外事故。

其他內部功能

USB 充電埠

透過 USB 端子來使用電子裝置或對其充電。

USB 充電埠可供應外部裝置 2.1 A/5 V 的電源。

視外部裝置而定，可能無法正常充電。使用 USB 充電埠前，請參閱裝置隨附的手冊。

■ 使用 USB 充電埠

打開置物盒蓋。

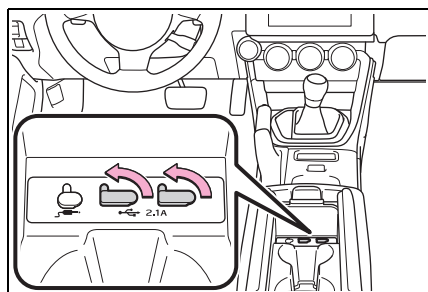

■ USB 充電埠在下列狀況時可以使用
引擎開關在 ACC 或 ON。

■ USB 充電埠可能無法正常使用的情況

- 連接耗電量超過 2.1 A (5 V) 的裝置時
- 連接專為與個人電腦通訊而設計的裝置時，例如 USB 隨身碟裝置
- 連接的外部裝置關閉時 (視裝置而定)
- 車內溫度過高時，例如車輛停在陽光曝曬的地方

■ 關於連接的外部裝置

根據連接的外部裝置，充電有時可能斷斷續續。這並非表示故障。

⚠ 注意

■ 避免 USB 充電埠損壞

- 不可插入異物至此充電埠。
- 不可將水或其他液體濺到充電埠。
- USB 充電埠不使用時，請關上蓋子。如果異物或液體接觸連接埠，可能導致短路。
- 不可對 USB 充電埠施加過大的力量或使其受到衝擊。
- 不可拆解或改裝 USB 充電埠。

■ 避免外部裝置損壞

- 不可將外部裝置留在車內。否則可能會因車內溫度變高而導致外部裝置損壞。
- 外部裝置連接時，不可對外部裝置或纜線用力按壓或施加過大的力量。

■ 避免 12 V 電瓶電力耗盡

關閉引擎時，不可長時間使用 USB 充電埠。

電源插座

此電源插座可讓靠著 10A 或以下電流運作的 12 V 配件來使用。開啟手套箱蓋並打開蓋子。

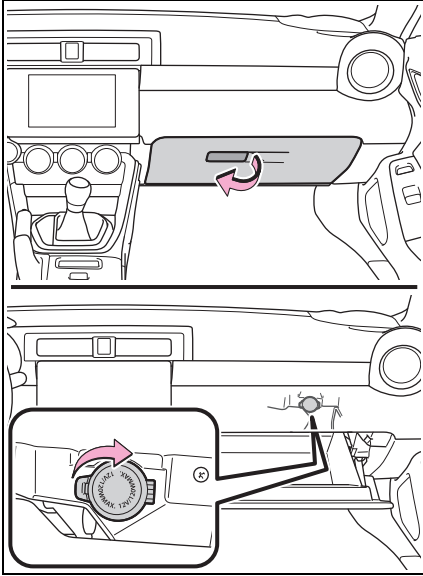

■ 電源插座只可在下列情況使用
引擎開關在 ACC 或 ON。

■ 將引擎開關切換至關閉時

拆下行動電源等具有充電功能的電氣裝置。

如果這些裝置保持連接狀態，引擎開關可能無法正常關閉。

 注意

■ 避免保險絲燒損

不可使用任何超過 12V/10A 的配件。

■ 為避免損壞電源插座

在不需使用的時候，將電源插座蓋關閉。異物或液體進入電源插座可能會導致短路。

■ 避免電瓶電力耗盡

當引擎熄火時，不是在非必要的情況下，不可使用電源插座。

遮陽板

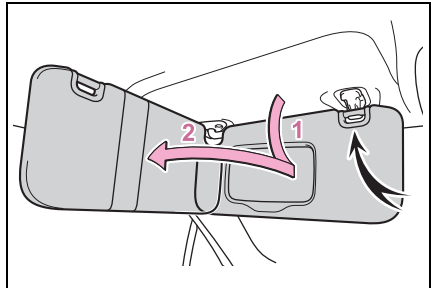

- 1 要設定遮陽板至前方位置時，請將其向下翻即可。
- 2 要設定遮陽板至側邊位置時，請先向下翻，再將它自固定座拉出並轉向側面。

化妝鏡

打開外蓋以使用。

化妝燈開啟。(若有此配備)

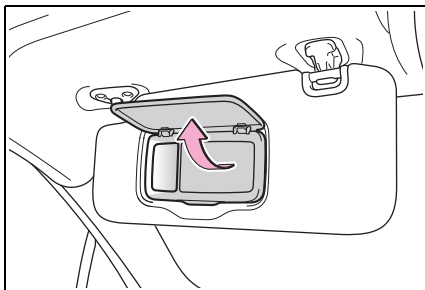

注意

■ 避免電瓶電力耗盡

引擎熄火時，請勿長時間開啟化妝燈。

6-1. 保養與照料

清潔與保護車輛外觀 250

清潔與保護車輛內裝 253

清潔與保護 Ultrasuede®
區域 255**6-2. 保養**

保養須知 257

定期保養 259

6-3. 自行保養

自行保養注意事項 264

引擎蓋 265

放置地板式千斤頂 266

引擎室 268

輪胎 276

胎壓 281

輪圈 282

空調濾芯 284

智慧型鑰匙電池 285

檢查及更換保險絲 287

燈泡 289

清潔與保護車輛外觀

使用適合各組件及其材質的方式進行清潔。

清潔說明

- 洗車時由上至下，用大量清水沖洗車身、輪圈及車底以去除灰塵和污垢。
- 清洗車身時，使用海綿或軟布（例如：麂皮）。
- 若非常髒，請使用不含研磨成分的洗車肥皂，並用水徹底沖洗。
- 將水跡擦乾。
- 在蠟的防水塗層消失時，車身應打蠟。

如果水在清潔的表面不能形成細小水珠，請在車身同室溫的時候打蠟。

■ 自動洗車

- 在洗車前應先收摺車外後視鏡。從車頭開始洗車，行車前務必將車外後視鏡展開。
- 自動洗車機使用的刷子可能會造成車身漆面、零件（輪圈等）刮傷。

■ 高壓洗車機

由於座艙可能進水，所以不可將噴嘴靠近車門間隙或車窗四周，或是持續噴灑這些部位。

■ 使用洗車機時

智慧型鑰匙在有效範圍內，若車門把手潮濕，車門可能會重複上鎖及解鎖。在此情況下，請遵守下列正確程序來清洗車輛：

- 車輛在洗車時，請將鑰匙放置在離車輛 2 m 或以上的地方（請小心鑰匙盜竊。）
- 將智慧型鑰匙設定為省電模式，以停用 Smart Entry 車門啟閉系統 & Push Start 引擎啟閉系統。（→P.89）

■ 輪圈及輪圈飾蓋（未配備消光烤漆輪圈車型）

- 有任何髒汙時，請立即用中性清潔劑去除。
- 使用清潔劑清洗後立即沖乾淨。
- 為避免烤漆損傷，務必注意以下事項。
 - 不可使用酸性、鹼性或研磨劑
 - 不可使用硬毛刷
 - 當輪圈非常熱時（例如：行駛後或是在炎熱天候下停放），不可使用清潔劑。

■ 輪圈和輪圈飾蓋（配備消光烤漆輪圈車型）

消光烤漆輪圈和輪圈飾蓋保養方式有所不同。詳細資訊請洽詢 Toyota 保養廠。

- 請盡快使用清水清除污垢。如果輪圈很髒，以稀釋過的中性清洗劑來清除污垢。
- 使用清潔劑後立即以清水沖乾淨。然後用軟布將水擦乾。
- 使用海綿或軟布清除髒汙。
- 為避免消光漆損傷，務必注意以下事項：
 - 不可鍍膜或上蠟
 - 不可使用酸性、鹼性或研磨劑

- 使用輪胎清潔劑或輪胎蠟時，不可使用於輪圈
- 不可使用毛刷或乾布等擦拭或拋光輪圈
- 使用自動洗車機時，不可選擇輪圈刷洗功能
- 不可使用高壓洗車機或蒸氣清洗機
- 當輪圈非常熱時（例如：行駛後或是在炎熱天候下停放），不可使用清潔劑

■ 煞車塊和卡鉗

在煞車塊或煞車圓盤潮濕的情況下停放車輛可能造成生鏽，而導致卡滯。清洗之後停放車輛之前，請緩慢行駛並多次煞車以乾燥零件。

■ 煞車 (配備 bremsbo 煞車車輛)

- 使用中性清潔劑，不可使用硬毛刷或研磨劑，否則會損傷漆面。
- 煞車卡鉗很熱時不可使用清潔劑。
- 使用清潔劑後立即清洗乾淨。

■ 保險桿

不可使用含研磨成分的清潔劑擦拭。

■ 電鍍部位

如果無法清除髒汙，請依下列說明清潔零件：

- 使用軟布沾以約 5% 的中性清潔劑稀釋液，以擦去髒汙。
- 再用乾淨的軟布將表面可能殘留的水分完全擦乾。
- 若要清除油漬，請使用酒精濕紙巾或類似物品。

⚠ 警告

■ 清洗車輛時

不可直接對引擎室內部沖水，否則可能會導致內部電子組件等起火的風險。

■ 排氣管注意事項

排氣會導致排氣管及後保險桿擾流板溫度變得相當高。

清洗車輛時，小心不要觸碰未充分冷卻的排氣管及擾流板，高溫排氣管及後保險桿擾流板可能造成燙傷。

■ 後保險桿的注意事項

如果後保險桿的漆面被碰損或刮傷，以下系統可能無法正常運作。若發生此情況，請洽詢 Toyota 保養廠。

● BSD/RCTA (若有此配備)

● RAB (若有此配備)

⚠ 注意

■ 避免漆面劣化和車身和組件 (鋁合金輪圈等) 生鏽

● 有下列狀況時，立即清洗車輛：

- 在海邊行車後
- 在有路鹽的道路上行車後
- 如果漆面沾黏柏油渣或樹汁時
- 如果漆面上有昆蟲屍體、昆蟲排泄物或鳥糞等時
- 在行經有煤煙、油煙、礦灰、鐵粉或化學物體的地區後
- 如果車輛沾黏大量塵土或泥巴後



注意

- 如果漆面被苯或汽油類的液體潑灑到時

- 如果漆面有裂痕或刮傷，應立即修補。

- 當存放輪圈時，為了避免輪圈腐蝕，請清除其髒汙並存放在乾燥的地方。

■ 車側門檻板件保護膜 (若有此配備)

務必撕下保護膜。否則，視情況而定可能會造成生鏽。

■ 清洗外部車燈

- 小心清洗，不可使用有機清潔劑或用硬毛刷來刷洗。這樣可能會刮傷燈殼表面。

- 不可在車燈表面打蠟，車蠟可能會造成燈殼受損。

■ 避免擋風玻璃雨刷臂損壞

自擋風玻璃舉起雨刷時，先向上拉起駕駛側雨刷臂，再拉起乘客側。將雨刷放回原本位置時，先從乘客側開始。

■ 使用高壓洗車機洗車時

- 洗車時，請勿讓高壓洗車機的水直接噴灑在攝影機或其附近區域。高壓水柱的衝擊有可能使裝置無法正常運作。

- 不可讓噴嘴靠近防塵套 (橡膠或樹脂材質護蓋)、接頭或以下零件。若接觸到高壓水柱，零件有可能會損壞。

- 循跡系統相關零件

- 懸吊零件

- 轉向零件

- 煞車零件

- 清洗噴嘴至少要與車身距離 30 cm 以上。否則樹脂部位，例如模塑件和保險桿，可能會變形及損壞。

此外，不要將噴嘴連續沖洗同一處。

- 不可持續沖向擋風玻璃下半部。

如果擋風玻璃下半部的空調系統進氣口進水，空調系統可能無法正常作動。

- 不可使用高壓洗車機直接清洗車底。

清潔與保護車輛內裝

使用適合各組件及其材質的方式進行清潔。

保護車輛內裝

- 使用吸塵器去除散落的污垢。用軟布浸泡溫水後擦拭髒汙表面。
- 若塵土無法去除，使用軟布浸泡稀釋至約 1% 的中性清潔劑擦掉。

擰乾軟布上的水並徹底將殘留的清潔劑及水痕擦拭乾淨。

■ 清洗地毯

市面上有多種商用泡沫式清潔劑。用海棉或毛刷沾濕泡沫。以重複畫圈方式擦洗。不可使用清水。擦拭髒汙表面並使其乾燥，盡可能保持地毯乾燥以獲得最佳效果。

■ 安全帶維護

請用海綿或軟布沾柔性肥皂及溫水來清潔，定期檢查安全帶是否有磨損、邊緣綻開或割傷。

■ 儀表遮光罩

請勿在儀表遮光罩上方擺放任何物品。儀表遮光罩的顏色可能會轉移。

警告

■ 有水在車內

- 不可將液體打翻或潑灑於車內。否則可能造成電器零件故障或起火。

- 不可使任何 SRS 氣囊組件或車內線路受潮。(→P.25)

線路失效可能導致氣囊無故觸發或無法正常作動，進而造成死亡或嚴重傷害。

■ 清潔車內 (特別是儀表板)

不可使用亮光蠟或亮光清潔劑。儀表板可能會反射在擋風玻璃上，妨礙駕駛者的視線而導致意外事故，造成死亡或嚴重傷害。

注意

■ 清潔劑

- 不可使用下列清潔劑，以免造成車輛內裝褪色或造成漆面產生斑紋或損傷：
 - 非座椅部分：有機物質，例如：苯或汽油、鹼性或酸性溶劑、染料或漂白劑等。
 - 座椅：鹼性或酸性溶劑，例如：稀釋液、苯或酒精。
- 不可使用亮光蠟或亮光清潔劑。儀表板或其他內部零件的漆面可能會損傷。
- 清潔任何電氣設備，像是空調、所有開關與其周圍區域時，請勿使用含矽（高聚合矽化合物）的化學清潔劑。若矽（高聚合矽化合物）接觸到這些組件，可能會造成電氣設備故障。

■ 預防皮革表面損壞

遵守下列注意事項，以預防皮革表面損壞或老化：



注意

- 立即清除皮革表面的污垢或灰塵。
- 不可讓車輛長期直接曝露在陽光下。將車輛停放於陰涼地點，特別是夏季。
- 不可放置乙烯類、塑膠或含蠟物品於椅墊上，因為如果車內溫度升高時，可能會黏在皮革表面上。

■ 有水在車內底板

不可以水沖洗地板。

車輛系統如音響系統可能會因車輛底板上方或下方的電器組件進水而損壞。水也可能會造成車身生鏽。

■ 清潔擋風玻璃內側

不可讓玻璃清潔劑接觸到鏡頭。而且，不可碰觸鏡頭。(→P.147)

■ 清潔後擋風玻璃內側

● 不可使用玻璃清潔劑來清潔後擋玻璃，以免造成後擋除霧線損壞。用軟布浸泡溫水後，輕輕地將玻璃擦拭乾淨。擦拭玻璃的方向須與除霧線平行。

- 請小心不可刮傷或損傷除霧線。

■ 清潔儀表板時

小粒細沙等已卡入儀表板表面且無法以軟布擦去時，請將美容黏土不加水來使用。嘗試用刷子或海綿強行將表面擦拭乾淨，可能會讓表面產生刮痕或者殘碎的布料可能會留在表面中。

清潔皮革部分

- 使用吸塵器去除散落的污垢。
 - 使用軟布浸泡稀釋的清潔劑擦拭灰塵和髒汙表面。
- 使用約 5% 的中性羊毛清潔劑稀釋液。
- 擰乾軟布上的水並徹底將殘留的清潔劑及水痕擦拭乾淨。
 - 再用乾淨的軟布將表面可能殘留的水分完全擦乾。
- 讓皮革在陰涼且通風場所乾燥。

■ 皮革部分的保養

Toyota 建議每年至少定期清潔內部兩次以保持車輛內裝的品質。

清潔合成皮部分

- 使用吸塵器去除散落的污垢。
- 請使用軟布沾稀釋至約 1% 的中性清潔劑擦拭。
- 擰乾軟布上的水並徹底將殘留的清潔劑及水痕擦拭乾淨。

清潔與保護 Ultrasuede® 區域*

- *: 若有此配備
- *: Ultrasuede® 是 Toray 工業公司的註冊商標。

使用適合各組件及其材質的方式進行清潔。

日常清潔

- 建議進行一個月一次的定期清潔。
- 1 使用浸濕過溫水 (約 40°C) 然後扭乾的軟布擦拭整個 Ultrasuede® 區域。

請勿太用力擦。這樣做可能會讓 Ultrasuede® 飾面變得不平整。另外，只能使用乾淨的布。

- 2 一旦變乾，使用軟刷來刷過該區域。

注意

■ 清潔 Ultrasuede® 表面時

因為 Ultrasuede® 是仿麂皮的產品，所以請勿用力刷動。這樣做可能會產生毛絮或毛球。

■ 清除卡入的髒汙

若有毛絮附著在您的衣物等，可利用軟刷將其刷掉。假如這樣無法清除毛絮，則使用膠帶來去除。

液態汙漬

- 若被液體噴濺到，請利用衛生紙或類似用品輕拍噴濺區域將液體吸乾。
- 泥土、咖啡等在 Ultrasuede® 飾面上乾燥時，使用軟刷或類似用品輕輕將其刷掉。

執行上述程序之後，建議使用吸塵器將該區域清潔乾淨。

使用上述程序無法清除汙漬時，則執行以下程序來清除：

- 1 使用浸濕過溫水 (約 40°C) 然後扭乾的軟布，由多個角度從外向內輕輕擦拭含汙漬的區域。

請勿太用力擦。這樣做可能會讓 Ultrasuede® 飾面變得不平整。另外，只能使用乾淨的布。

- 2 若 Ultrasuede® 飾面變得不平整，請以軟刷輕刷。
- 3 讓表面完全風乾。

注意

■ 吸乾噴濺液體時

請勿用布、衛生紙等過度用力按壓，因為這樣做可能會讓液體再度滲入材質中，變得更難以吸乾液體。

油性汙漬

您需使用到下列物件：

- 浸濕過苯的布
 - 乾布
- 1 使用乾布或衛生紙，盡可能擦掉油汙以防汙漬面積擴大。
 - 2 用浸濕過苯的布由多個角度從外向內輕拍汙漬區域之後，再以乾布輕拍汙漬區域來吸乾浮起的油汙與苯。
 - 3 若 Ultrasuede[®] 飾面變得平整，請以軟刷輕刷。

保養須知

為確保行車安全性及經濟性，每日的照料與定期保養是必要的。

Toyota 建議實施以下保養。

警告

■ 如果您的車輛沒有正常保養

不正確的保養可能會導致車輛嚴重損害並造成人員死亡或嚴重傷害。

■ 電瓶處理

電瓶極板、樁頭及相關組件皆含有會對腦部造成傷害的鉛。接觸後應洗手。(→P.272)

定期保養

- 定期保養應依照保養週期規定的間隔實施車輛保養。

定期保養的週期是以行駛里程或間隔時間來決定，以先到者為準。

如果此次保養比規定之保養週期落後實施，則下一次保養仍要依保養週期所規定之週期實施。

- 到何處去做保養？

到您所在地附近的 **Toyota** 保養廠接受保養以及其他檢查及修護是很好的選擇。

Toyota 的技師都是訓練有素的專業技術人員，且擁有最新的技術通報和維修資訊並接受有計畫的在職訓練。他們在從事您愛車維修工作之前，都已接受過專業訓練，而非邊做邊學。這就是最好的保養之道。

Toyota 保養廠都投入大量資金購置特種工具及維修設備，以協助他們把工作做得最好且更經濟。

Toyota 保養廠會以最可靠及最經濟的方式為您的愛車實施定期保養。

橡膠軟管（用於空調系統、煞車系統及燃油系統）應由合格的技師依照 **Toyota** 保養週期進行檢查。

橡膠軟管是極為重要的保養項目，有任何老化或損壞要立即更換。橡膠軟管會隨時間老化，造成脹大、磨損或有龜裂情況。

自行保養

自行保養注意事項

如果您有一些機械常識及基本汽車修護工具，即可自行保養許多項目。本章節中有許多關於如何實施的簡易說明。

然而，請注意某些保養工作需要特種的工具和技術。這類工作最好由合格技師來實施。即使您有自行保養經驗，我們依然建議您由 **Toyota** 保養廠來為您的愛車實施修理及保養，而且我們會將您愛車的維修記錄予以保存。此記錄有助於日後萬一需要辦理保固維修時使用。

■ 您的車輛需要修理嗎？

注意任何在性能、聲音及視覺上的改變，即表示需要修理。重要線索包括：

- 引擎易熄火、抖動或異音
- 動力明顯不足
- 引擎發出怪聲

- 車底發現液體洩漏 (空調系統使用後滴水是正常現象。)
- 排氣聲音改變 (此可能表示有危險的一氧化碳洩漏。行車中，將車窗打開並立即檢查排氣系統。)
- 洩氣狀的輪胎、轉彎時聲音異常尖銳、輪胎磨損不均
- 在直線平路行駛時車輛會偏向一側
- 懸吊系統作動產生異音
- 煞車性能不足、煞車踏板或離合器踏板軟綿綿 (配備手排變速箱車型)、踏板幾乎觸碰地板、煞車時車輛會偏向一側
- 引擎冷卻液溫度持續偏高 (→P.68)

如果您注意到這些現象，請盡快將您的愛車送至 Toyota 保養廠。您的車輛可能需要調整或維修。

定期保養

依照下列週期進行保養：

保養週期須知

您的車輛需要依照一般保養週期進行保養。(請參閱「保養週期」。)

如果您的車輛主要是在下列任一種或多種特殊條件下使用，則部分項目必須更頻繁的實施保養，以使車輛保持在最佳狀態。(請參閱「嚴苛條件保養週期」。)

<p>A. 路況</p> <ol style="list-style-type: none"> 1. 行駛於崎嶇、泥濘、溶雪或積水道路。 2. 行駛於多塵土道路。(在路面鋪裝率較低或空氣乾燥且經常塵土飛揚的道路行駛。) 	<p>B. 行車狀況</p> <ol style="list-style-type: none"> 1. 重負載車輛(範例：拖曳尾車、使用野營架或車頂置物架等) 2. 經常於 8 km 以內的短途行駛，且氣溫低於 0 °C。(引擎溫度將無法到達正常溫度) 3. 長時間怠速和 / 或低速長距離行駛(例如：警車)，營業 / 自用(例如：計程車或挨家挨戶的送貨車)。 4. 持續高速行駛(以最高速 80% 或以上)超過 2 小時
---	--

保養週期

保養操作：

I = 檢查，並視須要修正或更換

R = 更換、變更或潤滑

保養間隔：		里程表讀數						月數	
(里程表讀數或月數，以先到者為準。)		x1,000 km	15	30	45	60	75		90
基本引擎組件									
1	驅動皮帶		I	I	I	I	I	I	12
2	引擎機油		R	R	R	R	R	R	12

保養間隔：		里程表讀數						月數	
(里程表讀數或月數， 以先到者為準。)		x1,000 km	15	30	45	60	75		90
3	引擎機油濾芯		R	R	R	R	R	R	12
4	冷氣和暖氣系統			I		I		I	24
5	引擎冷卻液 << 請參閱註 1。 >>			I		I		I	-
6	排氣管和固定架		I	I	I	I	I	I	12
點火系統									
7	火星塞							R	72
8	電瓶		I	I	I	I	I	I	12
燃油和廢氣排放控制系統									
9	燃油濾芯							R	72
10	空氣濾芯		I	I	R	I	I	R	I : 12 R : 36
11	油箱蓋、燃油管、連接及燃油蒸發控制閥			I		I		I	24
12	活性炭罐			I		I		I	24
底盤和車身									
13	煞車踏板及駐車煞車		I	I	I	I	I	I	12
14	煞車來令片和煞車鼓 (含駐車煞車來令片和煞車鼓)			I		I		I	24
15	煞車塊和煞車圓盤		I	I	I	I	I	I	12
16	煞車油		I	R	I	R	I	R	I : 12 R : 24
17	離合器油液位與系統作動		I	I	I	I	I	I	12
18	煞車管路和軟管			I		I		I	24
19	方向盤、連桿及轉向齒輪箱		I	I	I	I	I	I	12
20	驅動軸防塵套		I	I	I	I	I	I	12
21	懸吊球接頭及防塵套		I	I	I	I	I	I	12
22	手排變速箱齒輪油			I		I		I	24

保養間隔：		里程表讀數						月數	
(里程表讀數或月數， 以先到者為準。)		x1,000 km	15	30	45	60	75		90
23	自排變速箱油		I		I			R	I : 24 R : 60
24	後差速器油		I	R	I	R	I	R	I : 12 R : 24
25	前和後懸吊		I	I	I	I	I	I	12
26	輪胎和胎壓	每 7,500 km 或 6 個月檢查一次。							
27	燈光、喇叭、雨刷和噴水器	每 7,500 km 或 6 個月檢查一次。							
28	空調濾芯	每 7,500 km 或 12 個月更換一次。							
29	空調冷媒		I	I	I	I	I	I	12

註：

- 第一次在 210,000 km 或 132 個月時更換，然後每 120,000 km 或 72 個月更換一次。

嚴苛條件保養週期

參考下表所列的一般保養週期項目，其保養頻率需視嚴苛條件的種類而更加頻繁。(詳情請參閱「保養週期須知」。)

A-1：行駛於崎嶇、泥濘、溶雪或積水道路。	
● 檢查* 煞車來令片及煞車鼓 (包含駐車煞車來令片及煞車鼓)	每 15,000 km 或 12 個月
● 檢查* 煞車塊和煞車圓盤	每 7,500 km 或 6 個月
● 檢查* 煞車管路及軟管	每 15,000 km 或 12 個月
● 檢查* 懸吊球接頭及防塵套	每 7,500 km 或 6 個月
● 檢查* 方向盤、連桿及轉向齒輪箱	每 7,500 km 或 6 個月
● 檢查* 前和後懸吊	每 7,500 km 或 6 個月
● 鎖緊底盤和車身上的螺栓及螺帽 << 請參閱註。 >>	每 7,500 km 或 6 個月

A-2：行駛於多塵土道路。(在路面鋪裝率較低或空氣乾燥且經常塵土飛揚的道路行駛。)

● 更換引擎機油	每 7,500 km 或 6 個月
● 更換引擎機油濾芯	每 7,500 km 或 6 個月
● 檢查 * 或更換空氣濾清器	I：每 7,500 km 或 6 個月 R：每 45,000 km 或 36 個月
● 檢查 * 煞車來令片及煞車鼓 (包含駐車煞車來令片及煞車鼓)	每 15,000 km 或 12 個月
● 檢查 * 煞車塊和煞車圓盤	每 7,500 km 或 6 個月

B-1：重負載車輛 (範例：拖曳尾車、使用野營架或車頂置物架等)

● 更換引擎機油	每 7,500 km 或 6 個月
● 更換引擎機油濾芯	每 7,500 km 或 6 個月
● 檢查 * 煞車來令片及煞車鼓 (包含駐車煞車來令片及煞車鼓)	每 15,000 km 或 12 個月
● 檢查 * 煞車塊和煞車圓盤	每 7,500 km 或 6 個月
● 更換手排變速箱齒輪油	每 30,000 km 或 24 個月
● 檢查 * 或更換自排變速箱油	I：每 30,000 km 或 24 個月 R：每 60,000 km 或 48 個月
● 檢查 * 前和後懸吊	每 7,500 km 或 6 個月
● 鎖緊底盤和車身上的螺栓及螺帽 << 請參閱註。 >>	每 7,500 km 或 6 個月

B-2：經常於 8 km 以內的短途行駛，且氣溫低於 0 °C。(引擎溫度將無法到達正常溫度)

● 更換引擎機油	每 7,500 km 或 6 個月
● 更換引擎機油濾芯	每 7,500 km 或 6 個月

B-3：長時間怠速和 / 或低速長距離行駛 (例如：警車)，營業 / 自用 (例如：計程車或挨家挨戶的送貨車)。

● 更換引擎機油	每 7,500 km 或 6 個月
● 更換引擎機油濾芯	每 7,500 km 或 6 個月

B-3：長時間怠速和 / 或低速長距離行駛 (例如：警車)，營業 / 自用 (例如：計程車或挨家挨戶的送貨車)。

● 檢查 * 煞車來令片及煞車鼓 (包含駐車煞車來令片及煞車鼓)	每 15,000 km 或 12 個月
● 檢查 * 煞車塊和煞車圓盤	每 7,500 km 或 6 個月
● 檢查 * 或更換自排變速箱油	I：每 30,000 km 或 24 個月 R：每 60,000 km 或 48 個月

B-4：持續高速行駛 (以最高速 80% 或以上) 超過 2 小時

● 更換手排變速箱齒輪油	每 30,000 km 或 24 個月
● 檢查 * 或更換自排變速箱油	I：每 30,000 km 或 24 個月 R：每 60,000 km 或 48 個月

註：

座椅固定螺栓及前和後懸吊樑固定螺栓。

*：視必要進行修正或更換。

自行保養注意事項

如果自己實施保養，請務必遵守下列正確程序。

保養

項目	零件和工具
電瓶情況 (→P.272)	<ul style="list-style-type: none"> • 溫水 • 小蘇打 • 黃油 • 傳統扳手 (用於電樁頭固定夾螺栓) • 蒸餾水
引擎冷卻液液位 (→P.270)	<ul style="list-style-type: none"> • 「TOYOTA 正廠藍色 50/50 預混合超長效型冷卻液」或類似的高品質乙二醇基非矽酸鹽、無氨類、無亞硝酸鹽及無硼酸鹽，且具有長效複合型有機酸技術的冷卻液。 • 漏斗 (用於添加冷卻液)
引擎機油油位 (→P.269)	<ul style="list-style-type: none"> • 「Toyota 正廠機油」或同級品 • 破布或紙巾 • 漏斗 (用於添加引擎機油)
保險絲 (→P.287)	<ul style="list-style-type: none"> • 和原來相同安培數的保險絲

項目	零件和工具
燈泡 (→P.289)	<ul style="list-style-type: none"> • 使用與原車相同數目和瓦特數的燈泡 • 十字螺絲起子 • 平口螺絲起子
水箱和冷凝器 (→P.271)	—
胎壓 (→P.281)	<ul style="list-style-type: none"> • 胎壓表 • 壓縮空氣來源
噴水器清洗液 (→P.274)	<ul style="list-style-type: none"> • 水或含有防凍劑的雨刷清洗液 (用於冬天) • 漏斗 (僅用於添加水或雨刷清洗液)

警告

引擎室中有許多機械裝置和液體可能會突然移動、變燙或導電。為了避免死亡或嚴重傷害，請遵守下列注意事項：

- 在作引擎室工作時
- 保持雙手、衣服和工具遠離轉動的風扇和引擎驅動皮帶。
- 小心不要在車輛剛駕駛後，碰觸到引擎、水箱、排氣歧管等，因為這些部位可能很燙。機油和其他的液體溫度亦很高。
- 不可將任何易燃物 (例如：紙、破布) 留在引擎室內。
- 不要吸煙、產生火花或直接讓燃油或電瓶暴露在明火下。燃油和電瓶的氣體都是易燃的。

警告

- 處理電瓶要非常小心。因電瓶內有含毒性和腐蝕性的硫酸。
- 小心煞車油會傷害您的雙手或眼睛和車輛漆面。如果這些液體接觸到雙手或眼睛，請立即以清水沖洗。

如果仍然感到不舒服，請立即就醫。

■ 在電動冷卻風扇或水箱護罩附近作業時

確定引擎開關是關閉的。

當引擎開關為 ON，電動冷卻風扇在空調開啟的情況下及 / 或冷卻液溫度很高時，可能會自動啟動。(→P.271)

■ 護目鏡

佩戴安全眼鏡來預防飛散或掉落的物質、噴濺的液體等進入眼睛。

注意

■ 如果拆除空氣濾芯

駕駛沒有空氣濾芯的車輛可能會造成引擎吸入空氣中塵土而嚴重磨損。

■ 如果油位高度太低或太高

煞車油液位高度在煞車塊磨損或蓄壓器壓力高的情況下會稍微下降，這是正常的現象。

如果儲液筒需要經常補充，則可能表示有嚴重的問題。

引擎蓋

打開引擎蓋

- 1 拉起引擎蓋鎖定釋放桿。引擎蓋會稍微彈起。

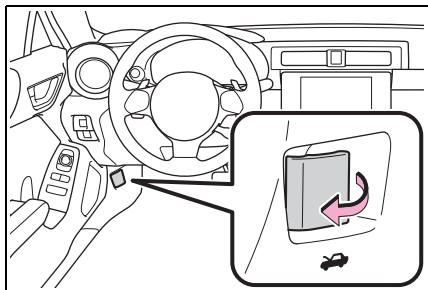

- 2 將引擎蓋鎖扣往左推再掀起引擎蓋。

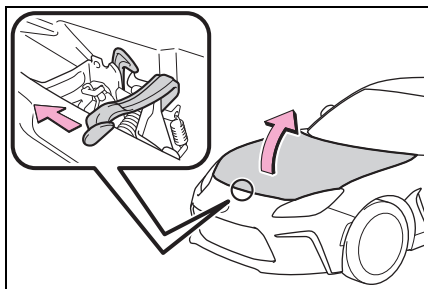

- 3 插入支撐桿至凹槽中，以保持引擎蓋開著。

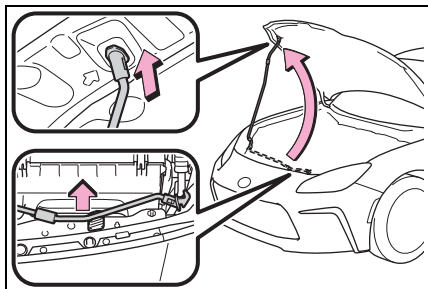

⚠ 警告

■ 行車前檢查

確認引擎蓋已蓋下並鎖定。

如果引擎蓋未鎖定，可能會在車輛行進間開啟而造成意外事故，並導致死亡或嚴重傷害。

⚠ 注意

■ 打開引擎蓋時

- 不可抬起或操作雨刷。否則可能會造成引擎蓋和雨刷接觸，進而刮傷引擎蓋。
- 在刮風天氣下打開引擎蓋時請小心，因為引擎蓋可能會在強風之下突然關閉。
- 不可對引擎蓋加裝任何非 Toyota 正廠產品的配件。這些在引擎蓋上的額外重量可能會讓引擎蓋變得過重，而無法在開啟時由支撐桿撐住。

■ 蓋下引擎蓋時

關閉引擎蓋時，不要施加過多重量或過大力道，否則可能會造成損壞。

放置地板式千斤頂

當使用地板式千斤頂時，請遵守千斤頂所提供的使用說明並安全地操作。

使用地板式千斤頂頂升車輛時，千斤頂要放在正確位置。位置不恰當，可能損壞車輛或導致受傷。

頂車點的位置

■ 前

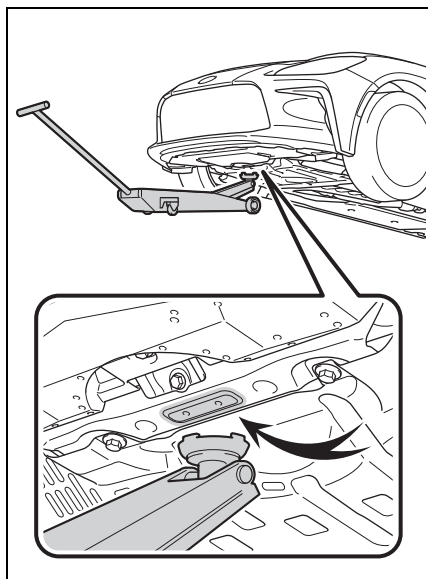

■ 後

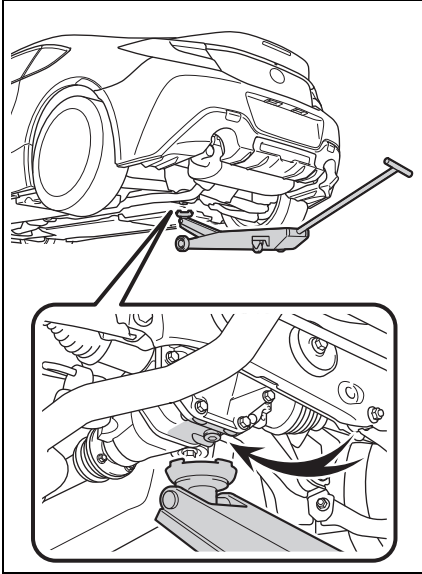

引擎室

組件

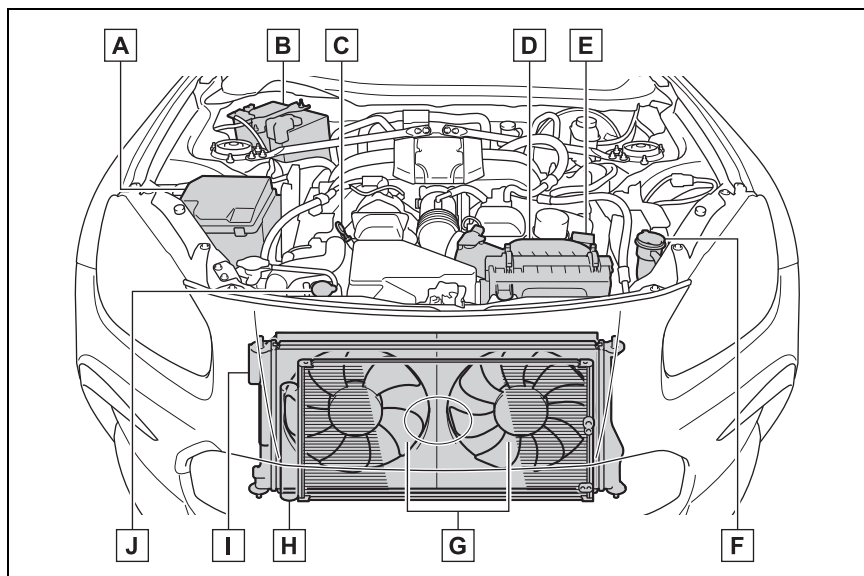

- A** 保險絲盒 (→P.287)
- B** 電瓶 (→P.272)
- C** 引擎機油尺
- D** 空氣濾清器 (→P.275)
- E** 引擎機油添加口蓋
- F** 噴水器儲液筒 (→P.274)
- G** 電動冷卻風扇
- H** 冷凝器 (→P.271)
- I** 水箱 (→P.271)
- J** 引擎冷卻液副水箱 (→P.270)

確認並添加引擎機油

在引擎達到正常工作溫度後將引擎熄火，使用機油油尺檢查油位。

■ 檢查引擎機油

- 1 將車輛停放在平坦地面。引擎熄火後，等待至少 5 分鐘，讓機油流回到引擎底部。
- 2 準備小塊碎布放在底部，然後拉出油尺。

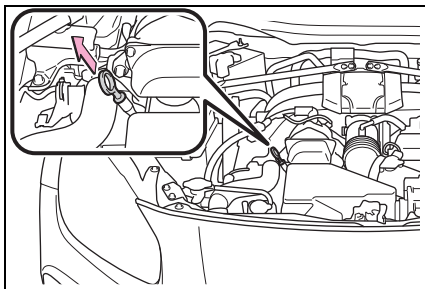

- 3 將油尺擦拭乾淨。
- 4 將油尺完全插回。
- 5 準備小塊碎布放在底部，然後拉出油尺檢查油量。

檢查機油液位時，檢視油尺的兩側並使用較低的測量結果來判定機油液位。

- 6 將油尺擦拭乾淨後完全插回。

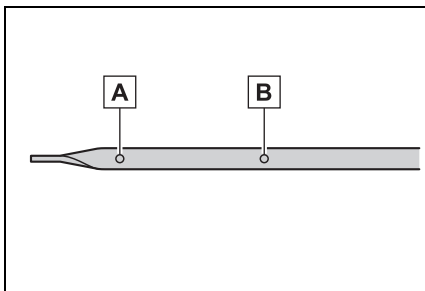

A 低

B 滿

■ 檢查機油種類並備妥需要的物品

添加前請確認所添加之機油型號及所需工具。

- 選擇引擎機油
→P.334
- 機油量 (低 → 滿)
1.0 公升
- 項目
乾淨漏斗

■ 添加引擎機油

如果油位高度低於或接近下限標點時，請添加與引擎現在使用相同等級之機油。

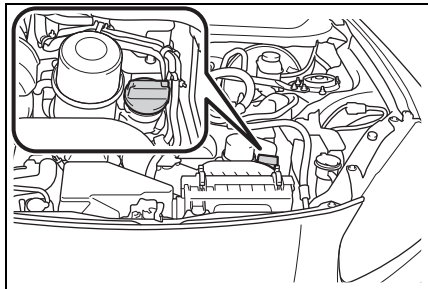

- 1 逆時針方向轉動機油加油蓋並拆下。
- 2 緩緩倒入機油，並用油尺檢查油量。
- 3 裝回機油加油蓋並順時針方向將其旋緊。

■引擎機油消耗

行駛中會消耗一定的引擎機油量。在下列情況下，機油消耗量可能會增加，可能需要在下次保養之前補充引擎機油。

- 新引擎（例如剛買車時或剛更換引擎之後）
- 使用劣質機油或黏度不適當的機油時
- 高引擎轉速或高負載行駛、或行駛中頻繁加速及減速時
- 讓引擎長時間怠速空轉時，或經常行駛於塞車路段時

▲ 警告

■廢機油

- 使用過的引擎機油含有潛在危險性的化學物質，可能造成皮膚病變（例如：發炎和皮膚癌），應小心處理避免長期和重複接觸。使用肥皂和水清洗，徹底洗去皮膚上的廢機油。
- 以安全和小心的態度處理廢機油和廢機油濾芯。不可將廢機油和廢機油濾芯傾倒或棄置於家庭垃圾、下水道或地面。請洽 Toyota 保養廠、加油站或汽車零件商有關回收或廢棄的處理事宜。
- 不可將廢機油放置在兒童可及之處。

▲ 注意

■避免引擎嚴重損壞

定期檢查引擎機油之油量。

■當更換引擎機油時

- 小心不可將引擎機油濺灑在引擎室內。
- 避免添加過滿，致使引擎損壞。
- 每次添補機油時都應以油尺檢查油位。
- 務必確認機油加油蓋有正確地轉緊。

檢查冷卻液

冷卻液副水箱中的液面，在冷車時應在「FULL」及「LOW」刻線之間。

■引擎冷卻液副水箱

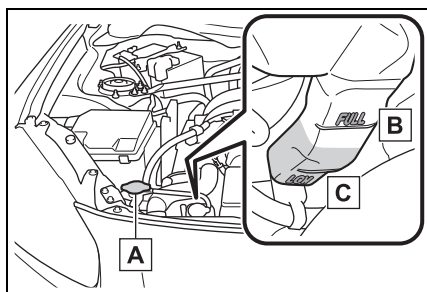

A 副水箱蓋

B 「FULL」刻線

C 「LOW」刻線

如果液面低於「LOW」刻線，則添加冷卻液至「FULL」刻線。(→P.327)

■ 選擇冷卻液

限用「TOYOTA 正廠藍色 50/50 預混合超長效型冷卻液」或類似的高品質乙二醇基非矽酸鹽、無氨類、無亞硝酸鹽及無硼酸鹽，且具有長效複合型有機酸技術的冷卻液。

「TOYOTA 正廠藍色 50/50 預混合超長效型冷卻液」是 50% 冷卻液和 50% 去離子水的混合物。(最低溫度：-35°C)

有關冷卻液詳細資訊，請洽 Toyota 保養廠。

■ 如冷卻液液位高度在添加後快速降低

以目視檢查水箱、軟管、引擎冷卻液副水箱蓋、放水塞及水泵。

如果您未能找到洩漏之處，請至您的 Toyota 保養廠測試水箱蓋和檢查冷卻系統是否有洩漏。

警告

■ 當引擎溫度很高時

不可拆下引擎冷卻液副水箱蓋。(→P.327)

如果打開水箱蓋，在壓力下冷卻液可能噴出而造成嚴重傷害 (例如：燙傷)。

注意

■ 添加冷卻液時

冷卻液既不是清水也不是防凍劑。必須使用正確比例的水與防凍劑混合，方能提供適當的潤滑、防鏽及冷卻性能。請務必閱讀防凍劑或冷卻液的標籤說明。

■ 如果冷卻液濺出

務必用清水沖洗，避免損害零件或漆面。

檢查水箱和冷凝器

檢查水箱和冷凝器並清除任何異物。

如果上述組件非常骯髒或您無法確定其狀況，請至 Toyota 保養廠檢查。

警告

■ 當引擎溫度很高時

不可觸摸水箱或冷凝器，因它們可能會很熱而造成嚴重傷害 (例如：燙傷)。

電瓶

以下列方式檢查電瓶。

■ 警告標籤

電瓶上方每個警告標籤的說明如下：

	禁止吸煙、禁止火源、 禁止火花
	電瓶硫酸
	護目鏡
	詳讀說明書
	遠離兒童
	爆炸性氣體

■ 電瓶外部

確認電瓶樁頭未腐蝕且無鬆脫、龜裂或固定夾鬆脫。

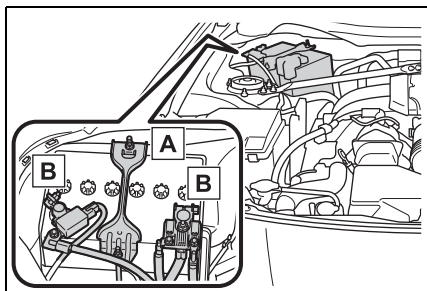

A 固定夾

B 樁頭

■ 檢查電瓶水

確認電瓶液面在「UPPER LEVEL」和「LOWER LEVEL」刻線之間。

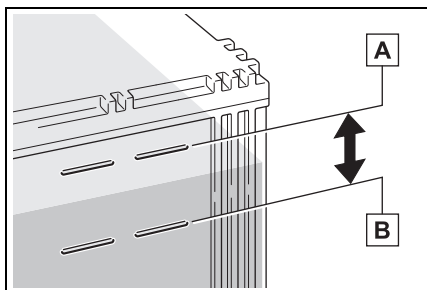

A 「UPPER LEVEL」(上限)刻線

B 「LOWER LEVEL」(下限)刻線

如果液面低於「LOWER LEVEL」(下限)刻線，則添加蒸餾水。

■ 添加蒸餾水

- 1 拆下通氣塞。
- 2 添加蒸餾水。

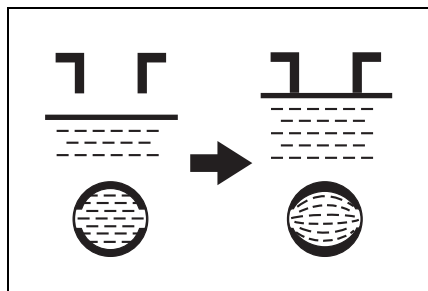

如果不能從「UPPER LEVEL」(上限)刻線看見,則直接從各分電瓶的添加口檢查。

- 3 將通氣塞裝回鎖緊。

■ 充電前

在充電時,電瓶會產生有易燃性及爆炸性的氫氣。因此,充電前請遵循下列事項:

- 如果電瓶是在車上進行充電時,務必拆開負極電纜線。
- 在連接及拆開充電器電纜線至電瓶時,務必先將充電器電源關閉。

■ 在充電 / 重新連接電瓶後

引擎可能無法啟動。請依照下列程序來使系統初始化。

- 1 將排檔桿排至 P 檔位 (自排變速箱) 或排檔在 N 檔位 (手排變速箱) 時踩下煞車踏板。
- 2 打開和關閉任一車門。
- 3 再次啟動引擎。

- 在重新接回電瓶電纜線後,使用 Smart Entry 車門啟閉系統 & Push Start 引擎啟閉系統有可能無法立即將車門解鎖。如果發生此狀況,則使用遙控器或機械式鑰匙來上鎖 / 解鎖車門。

- 引擎開關在 ACC 時啟動引擎。引擎有可能無法啟動且會將引擎開關切換至 OFF。無論如何,引擎在第二次啟動時即可正常地啟動。

- 車輛會將引擎開關模式記錄下來。在接回電瓶後,車輛將回到電瓶拆開前所儲存的引擎開關模式。在拆開電瓶之前,務必先將引擎關閉。如果不知道拆開電瓶時引擎開關的模式,重新接回電瓶時需特別小心。

如果多次嘗試上述程序後系統仍無法啟動,請洽 Toyota 保養廠。

⚠ 警告

■ 電瓶內的化學物質

電池內有具毒性及腐蝕性的硫酸和可能會產生具易燃性及爆炸性的氫氣。為減少死亡或嚴重受傷的危險,在電瓶周圍工作時,請遵循下列注意事項:

- 不可用工具接觸電瓶樁頭,以免造成火花。
- 不可在電瓶附近吸煙或使用火柴。
- 避免眼睛、皮膚及衣物接觸。
- 絕不可吸入或吞下電解液。
- 在電瓶附近工作時,請戴護目鏡。
- 不可讓兒童接近電瓶。

警告

■安全充電的地點

必需在開放式的空間進行充電。不可在通風不良的車庫或密閉的室內充電。

■電解液的緊急處置

●如果電瓶水濺到眼睛

以清水沖洗眼睛 15 分鐘以上並立即就醫。如果有可能，在就醫前繼續以海棉或毛巾沾水清洗眼睛。

●如果電瓶水濺到皮膚

以清水徹底沖洗接觸部位。如果您感覺疼痛或炙熱，請立即就醫。

●如果電瓶水濺到衣服

可能會滲透到皮膚。立即脫下衣服並於必要時進行上列程序。

●如果意外吞下電瓶水

立即飲用大量水或牛奶。並立即送醫急診。

注意

■電瓶充電時

絕不可在引擎運轉時對電瓶進行充電。同時也務必要關閉所有電器。

■添加蒸餾水時

避免滿溢。電瓶充電時，溢出的電瓶液可能會造成腐蝕。

添加噴水器清洗液

如果噴水器清洗液液面在「LOW」，請添加噴水器清洗液。

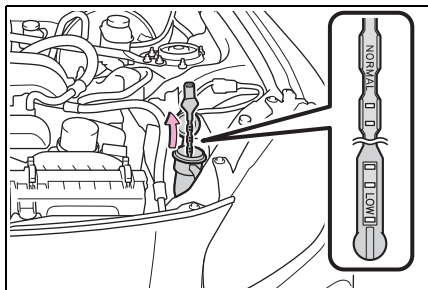

■使用量尺

噴水器清洗液液面可藉由觀察量尺中液體覆蓋孔洞的液面位置來檢查。如果液面降到比距離底部第二個孔洞（「LOW」位置）還低，請添加噴水器清洗液。

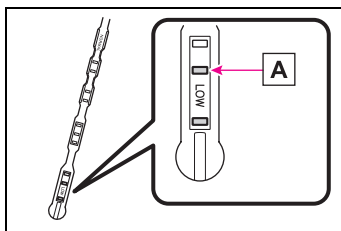

A 現在的液面

警告

■添加噴水器清洗液時

引擎於熱車或運轉中，不可添加清洗液。因為清洗液中含有乙醇，若噴濺到引擎上可能引起火災。

 注意

■ 不可使用雨刷清洗液以外的液體

不可使用肥皂水或引擎防凍劑來取代噴水器清洗液。

如此可能會造成車輛漆面出現斑紋，損壞泵浦導致清洗液無法噴灑的問題。

■ 稀釋噴水器清洗液

必要時用清水稀釋噴水器清洗液。請參閱噴水器清洗液容器上有關結冰溫度的說明。

檢查空氣濾芯

依下列步驟檢查空氣濾芯：

1 釋放固定扣。

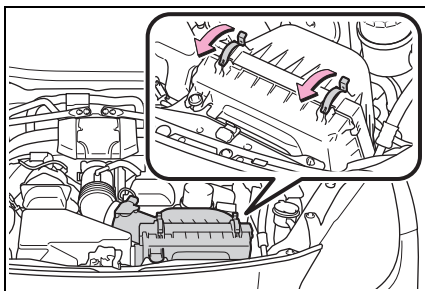

2 將空氣濾清器往引擎方向輕輕推動，然後向上拉動空氣濾清器。

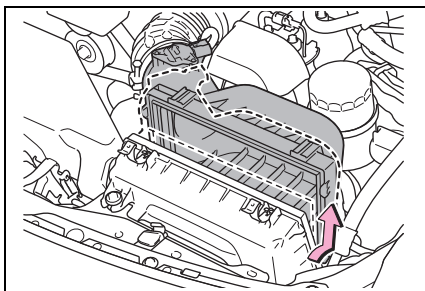

3 如圖所示抬起空氣濾清器，並拆下空氣濾芯。

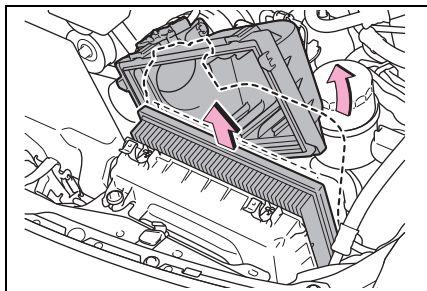

檢查濾芯外表，如果太髒時應更換。

■ 安裝空氣濾清器

如圖所示扣合空氣濾清器固定爪。

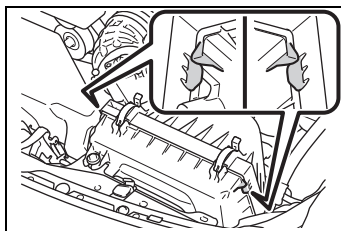

 警告

■ 避免吸入灰塵

使用壓縮空氣清理空氣濾芯時，請帶口罩。

 注意

■ 避免引擎受損

● 不可在未安裝空氣濾芯的情況下駕駛車輛。此將造成引擎嚴重損壞。

輪胎

依照保養週期及磨耗狀態進行更換或輪胎調位。

檢查輪胎

檢查胎紋磨耗指示是否出現在輪胎上。此外，檢查輪胎的不均勻磨損（例如：胎面單側過度磨損）。如果備胎未加入調位，則應檢查備胎狀態及胎壓。

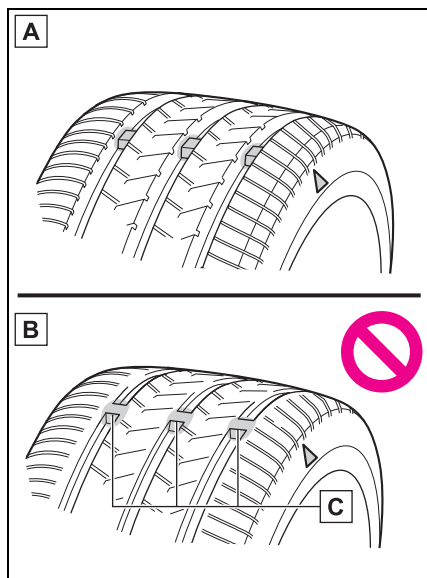

A 新胎紋

B 磨損胎紋

C 胎紋磨耗指示

胎紋磨耗指示標記的位置在胎壁上印記有「TWI」或「△」記號。輪胎上的胎紋磨耗指示標記若已出現，應更換輪胎。

■何時更換輪胎

在下列情況時應更換輪胎：

- 輪胎出現胎紋磨耗指示標記。
- 輪胎有割傷、脫層、裂痕深度可見到內層纖維及因內傷造成的隆起。
- 因割裂或其他損傷的尺寸或位置，使輪胎經常洩氣或無法正確修復

如您無法確定輪胎狀況，請洽 Toyota 保養廠。

■輪胎壽命

任何輪胎在出廠 6 年以上，無論使用過或未使用或無可見傷痕，均必須由合格技師檢查。

■低扁平比輪胎

通常與標準輪胎相比，低扁平比輪胎磨損更快，並且在積雪和 / 或結冰的道路上的抓地力性能會降低。在雪地 / 結冰道路行車時，請用雪地胎 / 雪鏈並依路況及氣候小心地以適當車速行駛。

■如果雪地胎之胎紋深度磨耗至 4 mm 以下

其雪地胎的功能即喪失。

▲ 警告

■檢查或更換輪胎時

請遵守下列注意事項，以避免意外事故。

否則可能造成傳動系統零件損壞，或產生操控上的危險性，而導致死亡或嚴重傷害。

- 務必安裝 4 個規定尺寸的輪胎，且所有 4 個輪胎皆為相同的尺寸、製造廠、品牌及胎紋。

警告

- 不可使用與 Toyota 所建議尺寸不同的輪胎。
- 限用輻射層輪胎。
- 不可混合使用夏季、全天候與雪地輪胎。
- 不可使用其他車輛用過的輪胎。
- 不可使用任何來路不明的輪胎。

注意

■ 低扁平比輪胎

承受路面衝擊時，低扁平比輪胎可能會對輪胎及輪圈造成更大損壞。因此請注意以下幾點：

- 務必使用正確胎壓。胎壓不足可能會受到更嚴重的損壞。
- 避免坑洞、不平路面、路緣石和其他路面危險物。否則可能會導致輪胎及輪圈嚴重損壞。

■ 如果行駛中輪胎胎壓變低

不可繼續行駛，否則，可能造成輪胎和輪圈損壞。

■ 行駛於顛簸路面

在鬆軟路面及坑洞路段行駛時應特別小心。

這些路況可能會使胎壓流失，降低輪胎吸震能力。此外，在惡劣路段行駛，除可能造成輪胎損壞外，亦可能損傷輪圈和車身。

輪胎調位

依照圖示順序實施輪胎調位。

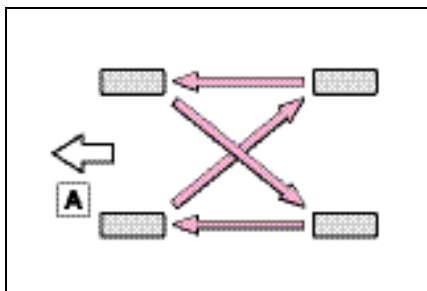

A 前

為使輪胎磨損均勻及延長輪胎壽命，Toyota 建議每 10,000 km 應實施輪胎調位一次。

TPMS 胎壓偵測警示系統 (配備 TPMS 胎壓偵測警示系統車型)

您的車輛配備有 TPMS 胎壓偵測警示系統，使用胎壓偵測警示閥及傳送器來偵測輪胎胎壓以避免嚴重問題發生。

- 由 TPMS 胎壓偵測警示系統所偵測的胎壓並顯示在 MID 多功能資訊顯示幕上。

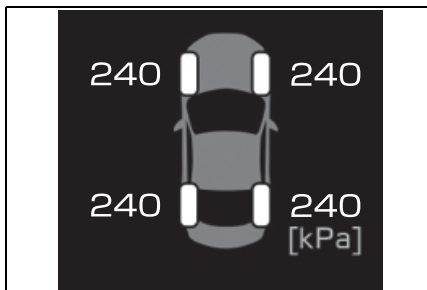

- 如果胎壓下降至預定壓力，駕駛可由畫面顯示及警示燈獲得警示。(→P.306)

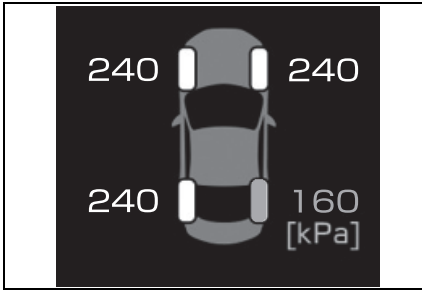

■ 例行胎壓檢查

TPMS 胎壓偵測警示系統並不能取代例行的胎壓檢查。務必將胎壓檢查列入例行車輛檢查的項目。

■ 胎壓

- 引擎開關切換至 ON 之後，僅需幾分鐘即可顯示輪胎胎壓。胎壓調整後可能需要數分鐘才會顯示胎壓。
- 輪胎胎壓會隨溫度改變。顯示數值也可能與使用胎壓表測得的值不同。

■ 在下列情況下，TPMS 胎壓偵測警示系統可能無法正常作動

- 在下列情況下，TPMS 胎壓偵測警示系統可能無法正常作動。
 - 如果使用非 Toyota 正廠輪圈。
 - 一個輪胎被更換為非原配備的輪胎時。
 - 一個輪胎被更換為非原規格尺寸的輪胎時。
 - 使用雪鏈等配備。
 - 配備輔助失壓續跑胎。
 - 如果安裝著會影響無線電波信號的隔熱紙。

- 如果有大量的雪或冰在車上（特別是輪胎或輪弧周圍）。
- 輪胎胎壓高於規定胎壓非常多。
- 如果輪胎未裝置胎壓警示閥及傳輸器。
- 如果胎壓警示閥及傳輸器的 ID 識別碼未登錄至胎壓警示電腦中。
- 在下列情況下，性能可能會被影響。
 - 當接近電視塔、發電廠、加油站、廣播電台、大型銀幕、機場或其他產生強力無線電波或電子雜訊的場所時。
 - 隨身攜帶收音機、行動電話、無線電話或其他無線通訊器材時。

如果輪胎位置資訊因無線電波狀況無法正確顯示時，其顯示可能會因行駛及改變無線電波狀況而修正。

- 車輛駐車時，警示開始或發送的時間可能會延長。
- 輪胎胎壓快速下降，如：當一個輪胎爆胎時，警示可能無法常作動。

■ TPMS 胎壓偵測警示系統的警告功能

TPMS 胎壓偵測警示系統的警告會依行駛狀況而改變。因此，即使胎壓沒有達到過低的水準或者高於系統初始化時所調整的壓力，系統也可能會發出警告。

安裝胎壓警示閥及傳輸器 (配備 TPMS 胎壓偵測警示系統車型)

更換輪胎或輪圈時，也必須安裝胎壓警示閥及傳輸器。

當安裝新的胎壓偵測系統警示閥及傳輸器時，必須將新的 ID 碼登錄到胎壓警示電腦且 TPMS 胎壓偵測警示系統必須初始化。胎壓警示閥及傳輸器的 ID 碼需交由 Toyota 保養廠登錄。(→P.280)

■ 更換輪胎和輪圈

如果未登錄胎壓警示閥及傳輸器的 ID 碼，TPMS 胎壓偵測警示系統將無法正常作動。在行駛約 10 分鐘後，胎壓偵測警示燈會閃爍 1 分鐘並亮起來指示系統故障。

注意

■ 修理或更換輪胎、輪圈、胎壓警示閥、傳輸器及氣嘴蓋

- 當拆下或安裝輪圈、輪胎或胎壓警示閥及傳輸器時，請洽 Toyota 保養廠，如果沒有正確處理，胎壓警示閥及傳輸器可能會損壞。
- 請務必安裝輪胎氣嘴蓋。如果沒有安裝氣嘴蓋，水可能進入胎壓警示閥且胎壓警示閥可能被短路。
- 更換氣嘴蓋時，不可使用其他規格的氣嘴蓋。氣嘴蓋可能會卡住。

■ 避免損壞胎壓警示閥及傳輸器

如果使用補胎劑來修補輪胎，胎壓警示閥及傳輸器可能無法正常作動。如果已使用液體密封劑，請盡速連絡 Toyota 保養廠或其他合格的維修廠。使用液體補胎劑後，修理或更換輪胎時，請務必更換胎壓警示閥及傳輸器。(→P.279)

初始化 TPMS 胎壓偵測警示系統 (若有此配備)

■ 下列情況下必須進行 TPMS 胎壓偵測警示系統初始化：

- 輪胎調位時。
- 當胎壓變更 (例如：改變行駛速度等) 時。
- 變更輪胎尺寸時。

進行 TPMS 胎壓偵測警示系統初始化時，會將目前的胎壓設定為基準胎壓。

■ 如何初始化 TPMS 胎壓偵測警示系統

- 1 將車輛停在安全的地方並引擎開關切換至 OFF。

初始化不能在車輛移動中執行。

- 2 調整胎壓至規定的冷胎胎壓。務必要將胎壓調整至規定的冷胎胎壓。TPMS 胎壓偵測警示系統將依此胎壓為基準作動。

- 3 引擎開關切換至 ON。

- 4 按住胎壓偵測警示重設開關直到 TPMS 胎壓偵測警示燈慢速閃爍 3 次。

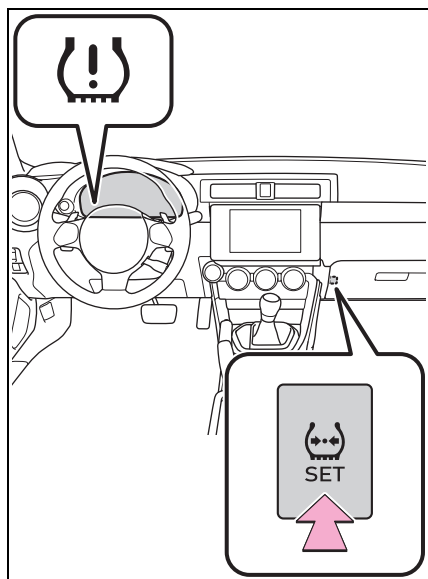

- 5 在引擎開關 ON 時等待幾分鐘，然後將引擎開關切換至 OFF。

■意外按下胎壓偵測警示重設開關

如果執行初始化，請將胎壓調整至規定值，並重新初始化 TPMS 胎壓偵測警示系統。

■初始化程序

- 調整胎壓後，務必實施初始化。實施初始化程序或調整胎壓之前務必確定是冷胎。
- 如果在初始化期間不小心將引擎開關切換至 OFF，不需要再按一次重設開關，因為引擎開關下次切換至 ON 時，初始化將自動重新開始。

- 若在不需進行初始化時不小心按到重設開關，請在冷胎時將胎壓調整至規定值，並再次執行初始化。

■當 TPMS 胎壓偵測警示系統的初始化失敗時

初始化可在數分鐘內完成。然而，在下列狀況下不會記錄各項設定，且系統無法正常作動。如果重複嘗試記錄胎壓設定皆未成功，請將愛車交由 Toyota 保養廠檢修。

- 操作 TPMS 胎壓偵測警示系統重設開關時，胎壓偵測警示燈未閃爍 3 次。
- 初始化程序執行後，在行駛約 10 分鐘之後，TPMS 胎壓偵測警示燈閃爍 1 分鐘然後亮起。

⚠ 警告

■進行 TPMS 胎壓偵測警示系統初始化時

在沒有先調整胎壓至規定值時，不可操作胎壓警示重設開關。否則即使胎壓過低 TPMS 胎壓偵測警示燈也可能不會亮起，或可能在胎壓正常時亮起。

登錄 ID 碼

胎壓警示閥及傳輸器配備特有的 ID 碼。更換胎壓警示閥及傳輸器時，必須登錄這個 ID 碼。ID 碼的登錄需交由 Toyota 保養廠實施。

■登錄 ID 碼

可以登錄 2 組輪胎之胎壓警示閥及發射器的 ID 碼。

如果事先已登錄一般輪胎與雪胎之輪圈的 ID 碼，則不必在更換雪胎時登錄 ID 碼。

除了最初登錄至車輛的一組 TPMS 胎壓偵測警示系統感知器 ID 碼，也可以登錄第二組 ID 碼。

第二組 TPMS 胎壓偵測警示系統感知器 ID 碼可以在 Toyota 保養廠登錄。已登錄 2 組 ID 碼時，就可以選擇任何一組 ID 碼。

變更 ID 碼組

- 1 將車輛停在安全的地方並將引擎開關切換至 ON。
- 2 在 3 秒內按下胎壓偵測警示重設開關 3 次。
- 3 胎壓偵測警示燈會亮起 3 秒，接著閃爍 3 次。
- 4 胎壓偵測警示燈會閃爍 1 分鐘，接著亮起。
- 5 已完成 ID 碼變更時，胎壓偵測警示燈會熄滅。

確認胎壓值出現在 MID 多功能資訊顯示幕上。

胎壓

務必保持正確胎壓。至少應每月檢查一次胎壓。然而，Toyota 建議您每兩週檢查一次胎壓。

■胎壓不正確的影響

胎壓不正確時行車，可能會造成下列情形：

- 降低油耗
- 降低行駛舒適性和操控性
- 降低輪胎壽命
- 降低安全性
- 損壞傳動系統

如果輪胎須經常充氣，請至 Toyota 保養廠檢查。

■檢查輪胎胎壓的說明

檢查胎壓時，請遵循下列事項：

- 只能在冷胎時進行檢查。
車輛停放超過 3 小時或行駛未超過 1.5 km，才能準確測得冷胎胎壓。
- 務必使用胎壓表檢查。
單靠外觀難以判斷胎壓是否正常。
- 不可在行駛後將胎壓降低，行駛後胎壓增加是正常現象。不可在行駛後將胎壓降低。
- 乘客和行李的位置應適當安排以使車輛之重量分配平均。

警告

■ 正確胎壓對維持輪胎性能極為重要

輪胎請保持正確胎壓。

如果輪胎沒有適當的胎壓，可能會發生下列狀況，導致意外事故而造成死亡或嚴重傷害：

- 過度磨耗
- 磨損不均
- 操控不良
- 可能因輪胎過熱而造成爆胎
- 從輪胎和輪圈之間漏氣
- 輪圈變形和 / 或輪胎損害
- 行駛時造成更嚴重的輪胎損害 (道路危險、伸縮縫、道路鋒利的邊緣等)

注意

■ 檢查和調整胎壓時

務必要裝回氣嘴蓋。

如果未安裝氣嘴蓋，塵土及濕氣可能進入氣嘴造成漏氣，導致胎壓不足。

輪圈

如果輪圈有變形、裂痕或嚴重腐蝕，應予以換新。否則，輪胎可能自輪圈脫離或造成失控。

輪圈選擇

更換輪圈時，應謹慎選擇與原來之荷重能力、直徑、寬度及偏位量相同者*。

Toyota 保養廠備有替換用輪圈。

*：一般稱為偏位。

Toyota 不建議使用下列輪圈：

- 不同尺寸或型式的輪圈
- 舊輪圈
- 變形後經校正的輪圈

■ 更換輪圈時 (配備 TPMS 胎壓偵測警示系統車型)

您的愛車輪圈裝配有胎壓警示閥及傳輸器，可以在胎壓洩漏時，讓 TPMS 胎壓偵測警示系統提供警示。不論何時更換輪圈，胎壓警示閥及傳輸器也必須一併安裝。(→P.279)

警告

■ 更換輪圈時

- 不可使用與本手冊上所建議尺寸不同的輪圈，否則會造成操縱失控。
- 絕不可在沒氣的無內胎式輪胎用的輪圈上使用內胎。否則，可能造成意外事故進而導致死亡或嚴重傷害。

■ 安裝輪圈螺帽時

不可塗抹潤滑油或黃油於車輪螺栓或螺帽上。潤滑油及黃油可能會使車輪螺帽過緊，導致螺栓或煞車圓盤損壞。此外，潤滑油或黃油可能會導致輪圈螺帽鬆脫及輪圈脫落，而造成意外事故，致使死亡或嚴重受傷。清除輪圈螺栓或螺帽上的潤滑油或黃油。

■ 禁止使用有瑕疵的輪圈

不可使用有裂痕或變形的輪圈。否則會導致輪胎在行駛中漏氣，可能釀成意外。

- 請確保在您的車輛上只使用 Toyota 正廠輪圈。
胎壓警示閥及傳輸器在非正廠輪圈上可能無法正確運作。

鋁合金輪圈注意事項

- 您車輛的鋁合金輪圈限使用 Toyota 專用輪圈螺帽及扳手。
- 在調位、修理或更換輪胎行駛 1,600 km 後，請確認輪圈螺帽是否依然是在鎖緊狀態。
- 使用雪鏈時，請小心不可損傷鋁合金輪圈。
- 限用 Toyota 正廠或同等級配重，並使用橡膠或塑膠榔頭進行平衡。

注意

■ 更換胎壓警示閥及傳輸器 (配備 TPMS 胎壓偵測警示系統車型)

- 因為更換或維修可能會影響胎壓警示閥及傳輸器，故輪胎維修時務必至 Toyota 保養廠或合格的維修廠。此外，務必在 Toyota 保養廠購買胎壓警示閥及傳輸器。

空調濾芯

空調濾芯應定期更換以保持空調效能。

拆下空調濾芯

- 1 引擎開關切換至 OFF。
- 2 打開手套箱，滑出緩衝器。

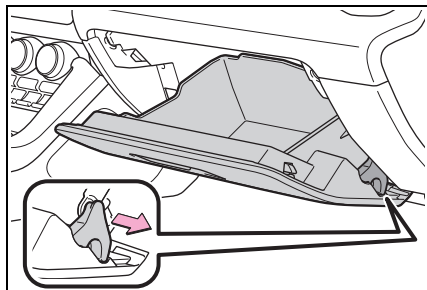

- 3 推入手套箱的各側，然後將手套箱往自己的方向拉動以拆開固定爪。

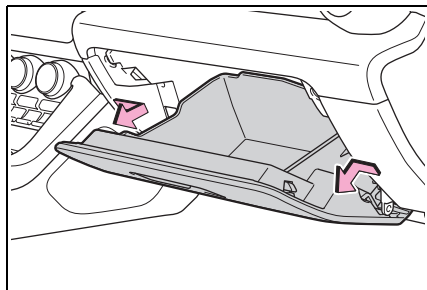

- 4 慢慢降下手套箱直到表面 (A) 與底板平行，然後將其拉出。(以輕柔力道拉動就能解開下方固定爪。)

不可強行拉動手套箱。否則，下方固定爪 (B) 或下方固定爪扣合點 (C) 可能會變形，導致難以裝回或關閉手套箱。

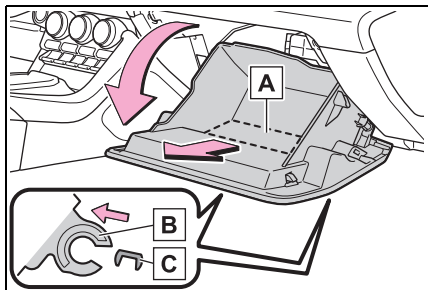

- 5 拆卸濾芯蓋。

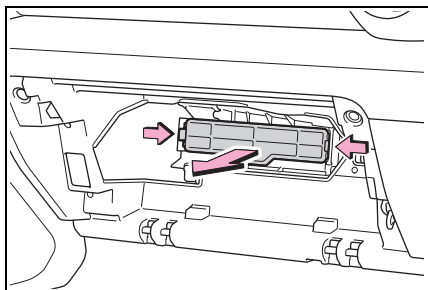

- 6 拆下空調濾芯並更換新品。

標示在空調濾芯和空調濾芯外框上的「↑UP」記號應朝上。

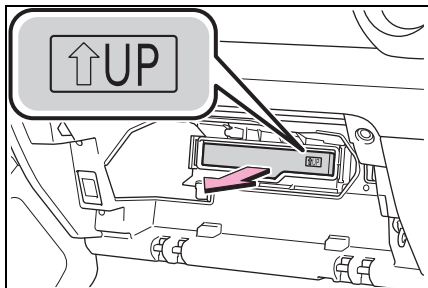

- 7 安裝時，依拆卸的相反步驟裝回。

■ 檢查週期

依據保養週期表檢查和更換空調濾芯。在多塵土或交通壅塞地區應提前更換。

■ 如果出風口氣流明顯減少

濾芯可能阻塞。請檢查濾芯並於必要時更換。



注意

■ 拆卸手套箱時

不可強行拉動手套箱。否則，下方固定爪或下方固定爪扣合點可能會變形，導致難以裝回或關閉手套箱。

■ 使用空調系統時

確認已安裝濾芯。

使用沒有濾芯的空調系統，可能會造成系統損壞。

智慧型鑰匙電池

如果電池沒電，請將電池換新。

如果沒有正確執行下列程序，鑰匙可能損壞，建議交由 **Toyota** 保養廠更換鑰匙電池。

■ 如果智慧型鑰匙電池沒電

可能發生下列現象：

- Smart Entry 車門啟閉系統 & Push Start 引擎啟閉系統和遙控器可能無法正常作用。
- 操作距離會縮短。

需準備的物品

- 平口螺絲起子
- 鋰電池 CR2032

■ 使用 CR2032 鋰電池

- 電池可在 Toyota 保養廠、電器行或照相館購得。
- 限用相同型號或廠家建議的同級品。
- 請依據法令規定回收廢電池。

更換電池

- 1 取出機械式鑰匙。

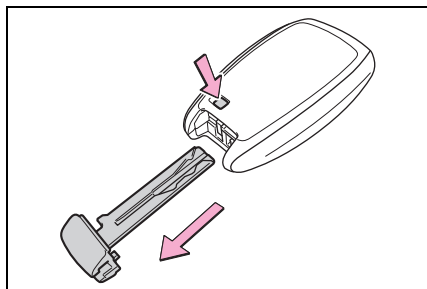

- 2 將一字螺絲起子的尖端插入溝槽 (A) 並拆下護蓋。

為了防止損傷到鑰匙，請用小碎布包
覆平口螺絲起子頭。

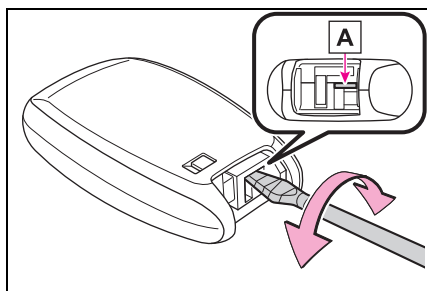

- 3 取出舊電池。

為了防止損傷到鑰匙，請用小碎布包
覆平口螺絲起子頭。

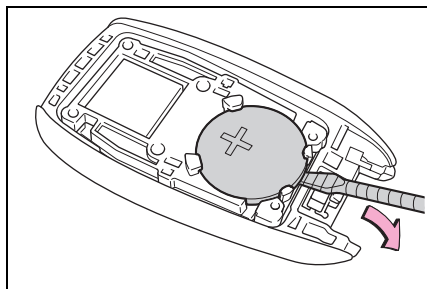

廢電池請回收。

- 4 如圖所示，以「+」極朝上安裝新電池。

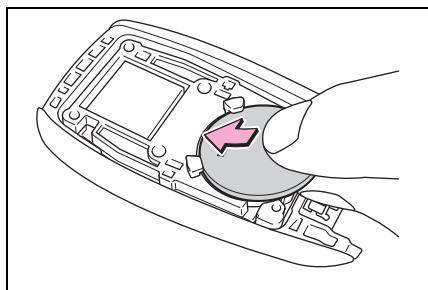

- 5 將突起部位對正狹縫並安裝護蓋。

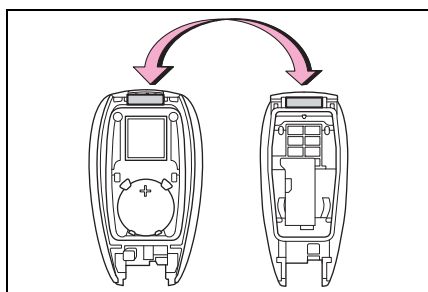

警告

■ 電瓶注意事項

請遵守下列注意事項：否則，可能會造成死亡或嚴重傷害。

- 請勿吞食電池。否則，可能會造成化學灼傷。

警告

- 智慧型鑰匙會使用硬幣電池或者鈕扣電池。若誤吞電池，僅僅 2 小時之後就可能造成嚴重化學燙傷並可能導致死亡或重傷。
- 務必將全新與拆除的電池放在兒童拿不到的地方。
- 如果無法牢牢關上蓋板，請勿使用智慧型鑰匙，並將鑰匙收納在兒童無法拿取的位置，然後聯絡 Toyota 保養廠。
- 若誤吞電池或讓電池進入身體內部，請立即就醫。
- 為防止電池爆炸或可燃液體或氣體洩漏
- 請將電池更換成相同類型的新品。若使用了錯誤類型的電池，可能會爆炸。
- 請勿讓電池因高海拔暴露於極低壓力，或者極高溫度之下。
- 請勿燃燒、弄破或切割電池。

注意

- 更換電池後的正常操作
- 請遵循下列注意事項，以避免意外事故：
- 工作時雙手務必保持乾燥。濕氣會使電池鏽蝕。
 - 不可觸摸或移動遙控器內部其他組件。
 - 不可扳彎電池任一個端子。

檢查及更換保險絲

如果有任何電器組件無法操作，則可能是保險絲燒壞。如果發生此狀況，必要時請檢查並更換保險絲。

檢查及更換保險絲

- 1 引擎開關切換至 OFF。
- 2 打開保險絲盒蓋。

► 引擎室

壓下鎖扣然後掀開保險絲盒蓋。

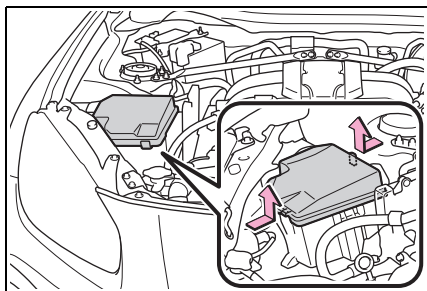

► 儀表板

拆下飾蓋。

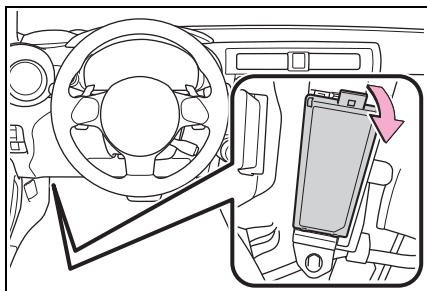

3 使用拉出工具取下保險絲。

僅型式 A 保險絲可使用拔取工具將保險絲拆下。

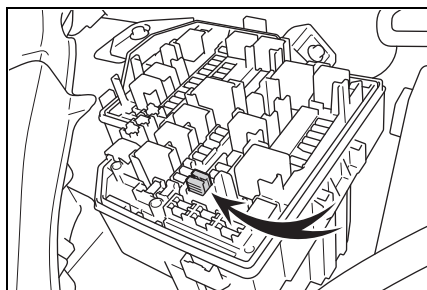

4 檢查保險絲是否燒壞。

型式 A 和型式 B：

使用相同規格的新保險絲來更換燒壞的保險絲。安培數標示在保險絲盒蓋上。

型式 C：

聯絡 Toyota 保養廠。

► 型式 A

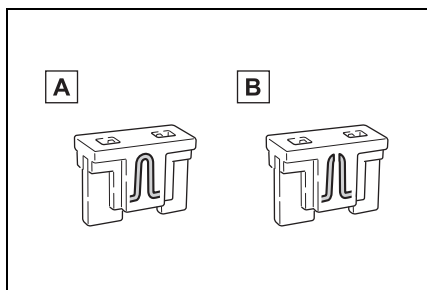

A 正常的保險絲

B 燒壞的保險絲

► 形式 B

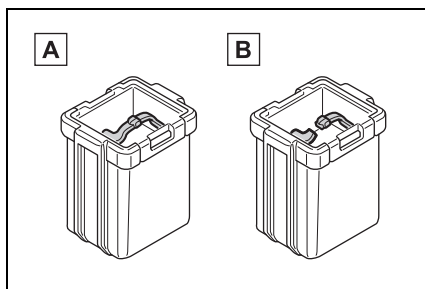

A 正常的保險絲

B 燒壞的保險絲

► 形式 C

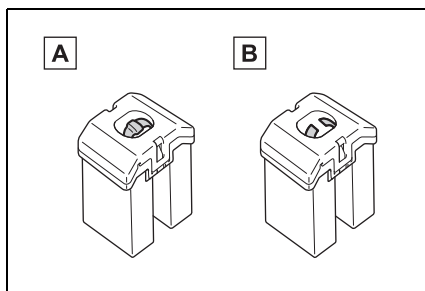

A 正常的保險絲

B 燒壞的保險絲

■ 在更換保險絲後

- 如果在更換保險絲後燈依舊不亮，則可能是燈泡需要更換。
- 如果換新保險絲後再度燒毀，請將愛車交由 Toyota 保養廠檢修。

■ 如果線路超過負荷

保險絲是設計用在整個線路損壞前燒斷。

■ 更換燈泡時

Toyota 建議您使用車輛專用的正廠 Toyota 產品。

因為某些燈泡是連接至設計上可避免過載的迴路，因此副廠零件或不是為本車設計的零件可能會不適用。

⚠ 警告

■ 為了避免系統失效和車輛起火

請遵守下列注意事項。

否則可能會造成車輛損壞，並可能會造成火警或傷害。

- 絕不可使用高於規格的保險絲或其他東西來替代保險絲。
- 請使用 Toyota 正廠保險絲或同級品。
絕不可使用電線代替保險絲，即使是暫時性。
- 不可改裝保險絲或保險絲盒。

⚠ 注意

■ 更換保險絲前

請盡快交由 Toyota 保養廠檢查電路超載的原因並修理。

燈泡

您可以自行更換下列燈泡。更換難度視燈泡而異。由於組件具有損壞的風險，因此建議交由 Toyota 保養廠更換。

燈泡更換準備作業

檢查要更換之燈泡的瓦特數。
(→P.338)

燈泡位置

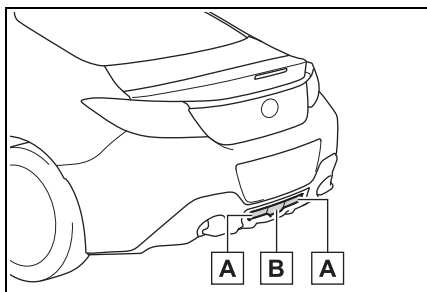

A 倒車燈

B 後霧燈 (若有此配備)

■ 必須交由 Toyota 保養廠更換的燈泡

- 頭燈
- 前位置燈 / LED 日行燈
- 前方向燈
- 側方向燈
- 煞車燈 / 尾燈
- 後方向燈
- 第三煞車燈
- 牌照燈
- 車門禮儀燈 (若有此配備)

■ LED 燈泡

車燈是由多個 LED 組成。如果任何 LED 燒毀，請將愛車交由 Toyota 保養廠更換車燈。

■ 燈殼內凝結霧氣

燈殼內短暫起霧並不表示有故障。在下列狀況時，請洽詢 Toyota 保養廠以獲取更多資訊：

- 燈殼內有大量的水滴形成。
- 燈殼內積水。

■ 更換燈泡時

→P.289

更換燈泡

■ 倒車燈

1 拆下固定扣。

為了防止損傷到車輛，請將平口螺絲起子的末端用布包住。

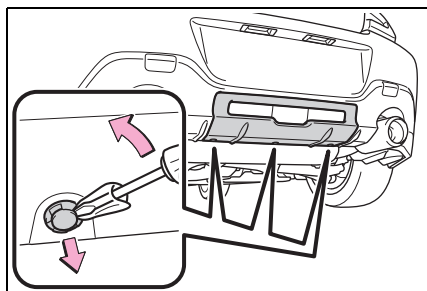

2 拉動護板以解開各個固定爪，然後拆下。

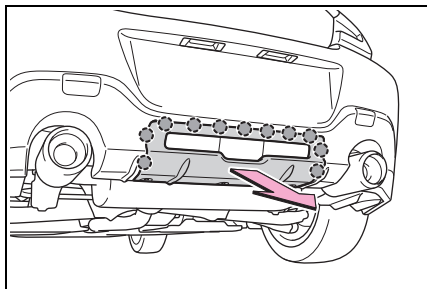

3 逆時針轉動燈泡座。

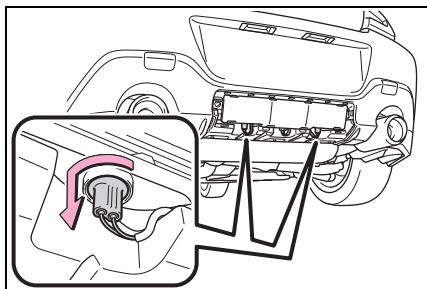

4 拆下燈泡。

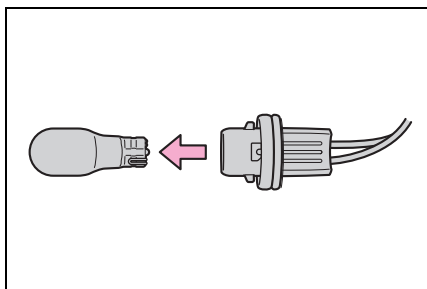

- 5 安裝新的燈泡，然後插入燈泡座並順時鐘方向轉動燈泡座來安裝。

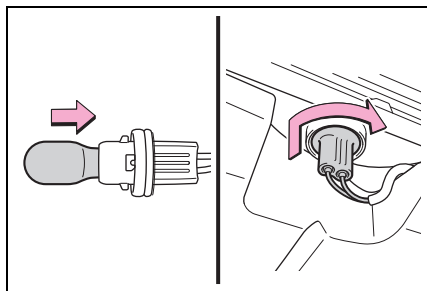

- 6 安裝蓋板。

將護板與車輛的固定爪對正，然後朝車輛前方推動護板以扣合各個固定爪完成安裝。

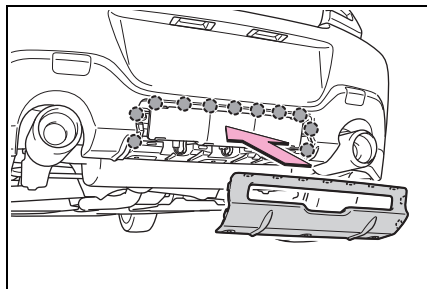

- 7 安裝固定扣。

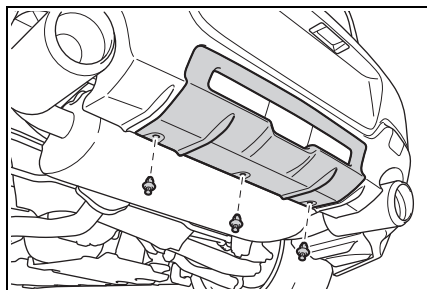

■ 後霧燈 (若有此配備)

- 1 拆下固定扣。

為了防止損傷到車輛，請將平口螺絲起子的末端用布包住。

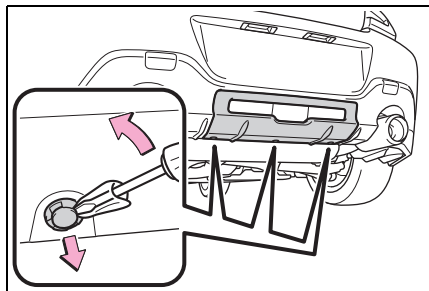

- 2 拉動護板以解開各個固定爪，然後拆下。

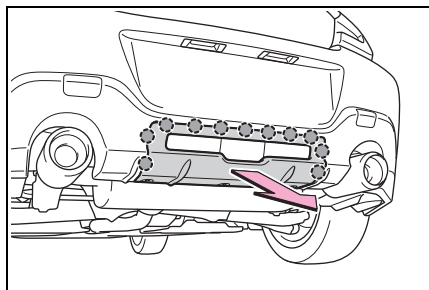

- 3 逆時針轉動燈泡座。

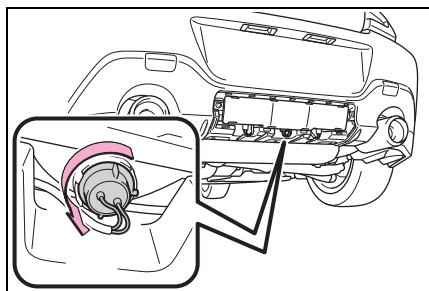

4 拆下燈泡。

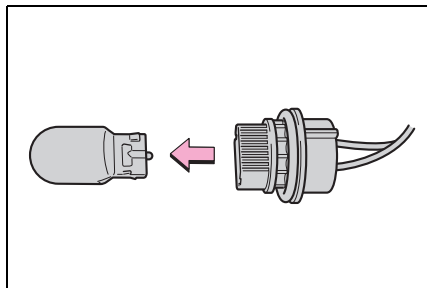

5 安裝新的燈泡，然後插入燈泡座並順時鐘方向轉動燈泡座來安裝。

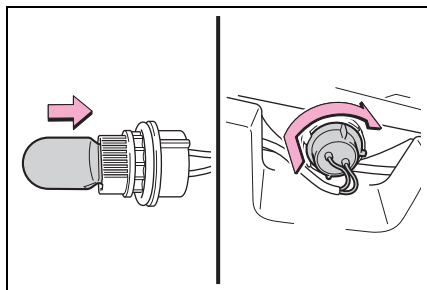

6 安裝蓋板。

將護板與車輛的固定爪對正，然後朝車輛前方推動護板以扣合各個固定爪完成安裝。

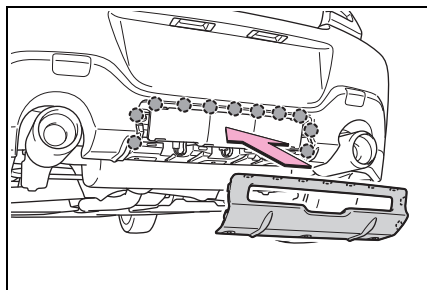

7 安裝固定扣。

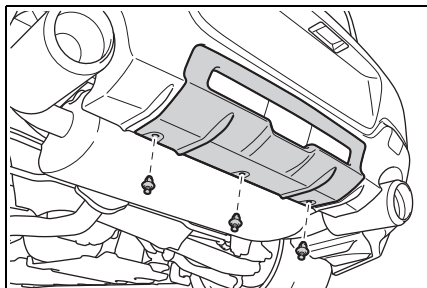

⚠ 警告

■ 更換燈泡

- 關閉車燈。不可在車燈熄滅後立即更換燈泡。因為燈泡溫度極高可能造成燙傷。
- 不可徒手接觸燈泡玻璃部分。若無法避免持取玻璃部分，請墊著乾淨的布持取以避免燈泡沾到水分和油。此外，如果燈泡刮傷或掉落地面，可能破碎或造成裂痕。
- 將燈泡和固定燈泡的零件確實裝妥。否則，可能會因高熱造成損害、火災或使水滲入車燈。如此可能會損壞車燈或造成燈殼內凝結水氣。

■ 更換後霧燈 (若有此配備) 或倒車燈時

- 將引擎熄火並等到排氣管和周圍零件都已充分冷卻。這些燈光位在靠近排氣管的位置，若碰觸高溫的排氣管與周圍零件可能會造成燙傷。

■ 預防損壞或火災

- 務必將燈泡安裝妥當和鎖緊。
- 安裝前請確認燈泡的瓦特數，以防止因高熱造成損壞。

7-1. 基本資訊

- 緊急警示燈 294
- 如果車輛必須緊急停止 ... 294
- 如果車輛泡水或路面淹水
升高 295

7-2. 緊急狀況之處理程序

- 如果車輛需要拖吊 297
- 如果您認為情況有些異常 302
- 燃油泵浦切斷系統 302
- 如果警示燈亮起或蜂鳴器
響起 303
- 如果顯示警示訊息 311
- 如果輪胎洩氣 (配備緊急
補胎包車型) 312
- 如果引擎無法啟動 320
- 如果您遺失鑰匙 321
- 如果加油蓋無法開啟時 ... 322
- 如果智慧型鑰匙無法正常
作動 322
- 如果車輛電瓶沒電 324
- 如果車輛過熱 327
- 如果車輛受困 328

緊急警示燈

當車輛因故障等需停在路邊時，請使用緊急警示燈來提醒其他駕駛人。

操作說明

按下開關。

所有方向燈會閃爍。

若要將其關閉，請再按一下開關。

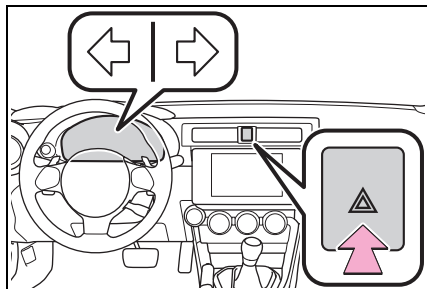

■ 緊急警示燈

如果引擎未運轉而緊急警示燈開啟時間過長，電瓶可能會沒電。

如果車輛必須緊急停止

只有在緊急情況下（例如：車輛變得無法以正常方式停止時），才可使用下列步驟來停止車輛：

停止車輛

- 1 使用雙腳用力踩下煞車踏板。不可交替踩放煞車踏板，這將增加車輛減速所需的能量。
- 2 將排檔桿排入 N 檔位。
 - ▶ 如果排檔桿可以排入 N 檔位
- 3 在車輛減速後，將車輛停於路旁安全的地方。
- 4 引擎熄火。
 - ▶ 如果排檔桿無法排入 N 檔位
- 3 保持雙腳穩固地踩住煞車踏板以儘可能減低車速。
- 4 要將引擎熄火，按住引擎開關 2 秒或以上，或是連續快按 3 下或以上。

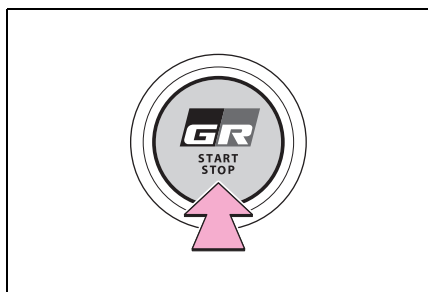

- 5 將車輛停在路旁安全的地方。

 **警告****■ 如果行駛中引擎需熄火**

煞車和方向盤的動力輔助都會喪失，而使得煞車踏板變得較難踩下和方向盤變得較難轉動。引擎熄火前盡可能將車輛減速。

如果車輛泡水或路面淹水升高

本車輛並非設計在嚴重淹水路面上行駛。在可能泡水或淹水升高的道路上，請勿行駛車輛。如果預期車輛將被水淹沒或漂流，則待在車內的做法可能招致危險。請保持冷靜並遵守下列事項。

- 如果可以開啟車門，請開啟車門並離開車輛。
- 如果不可以開啟車門，請使用電動窗開關開啟車窗，確保逃生路線。
- 如果可以開啟車窗，由車窗離開車輛。
- 如果因水位上升而無法開啟車門及車窗，請保持冷靜，等到車內水位升高到可使車內水壓與車外水壓相同的一定位置時，再開啟車門離開車輛。當車外水位超過車門一半高度時，會因水壓而無法從車內打開車門。

■ 水位超過車底板

當水位超過底板且經過一段時間後，電子配備會受損，電動窗將無法操作，引擎會熄火且車輛有可能無法移動。

■ 使用緊急破窗錘*

此車輛的擋風玻璃是採用膠合玻璃。膠合玻璃無法以緊急破窗錘敲破*。此車輛的車窗採用強化玻璃。

*: 緊急破窗槌的詳細資訊請聯絡 Toyota 保養廠或售後服務配件製造商。

**警告****■ 行駛時注意事項**

在可能泡水或淹水升高的道路上，請勿行駛車輛。否則，車輛可能損壞而無法移動，也可能被水淹沒或漂流，而導致死亡危險。

如果車輛需要拖吊

如果車輛需要拖吊，建議您交由 **Toyota** 保養廠或合格拖吊公司，使用舉升式拖車或平台式拖車拖吊。

使用安全鏈條系統拖吊並遵守當地法規。

如果以舉升車輪方式自車頭拖吊，車輛的後輪及車軸必須狀態良好。
(→P.298)

如果受損，請使用輔助輪或平台式拖車。

警告

請遵守下列注意事項。

否則，可能會造成嚴重的傷害或死亡。

■ 拖吊車輛時

務必使用四輪離地方式拖吊車輛。如果車輛以輪胎接觸地面的方式拖吊，傳動系統與相關零組件可能損壞，或是因為車輛改變方向而發生意外。

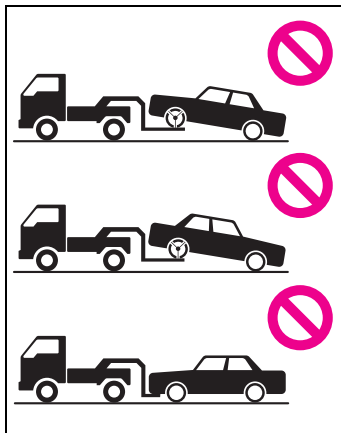

■ 在拖吊時

- 使用鋼纜或鏈條進行拖吊時應避免突然起步，其會將過大的張力施加在拖車鉤環、鋼纜或鏈條上。拖吊鉤環、鋼纜或鏈條可能會損壞，碎片會擊中人員而導致嚴重的傷害。
- 不可將引擎開關切換至 OFF。方向盤有可能會鎖定而無法操作。

■ 在車輛上安裝拖吊鉤環

務必將拖吊鉤環安裝牢固。如果未確實裝妥，拖吊鉤環可能在拖吊途中脫落。

警告

■ 拖吊後

務必拆下拖吊鉤環。

假如沒有拆下，SRS 氣囊在車輛受到正面碰撞時會無法正確觸發，或者在發生後方碰撞時，燃油泵浦切斷系統會無法正確作動。

注意

■ 使用舉升式拖車拖吊時，要避免損傷到車輛

● 當引擎開關關閉時，不可從後方拖吊車輛。方向盤鎖定機構強度不足以維持前輪方向固定。

● 舉升車輛時，確認舉升車輛另一端的離地距離足以拖吊。沒有足夠離地距離，車輛在拖吊時會受損。

■ 使用吊鏈式拖車拖吊時，要避免損傷到車輛

不可用吊鏈式拖車拖吊，無論是自車前或車尾。

■ 緊急拖吊時要避免損傷到車輛

不可將鋼纜或鏈條固定於懸吊組件上。

■ 在長距離下坡拖吊時

使用舉升式或平台式卡車。

若未使用舉升式或平台式卡車，煞車可能會過熱，進而導致煞車性能不良。

在拖吊前需要洽詢 Toyota 保養廠的情況

下列情形可能表示車輛的變速箱有問題。拖吊前請洽詢 Toyota 保養廠或合格拖吊公司。

- 引擎可運轉但車輛無法移動。
- 車輛發出異常聲音。

使用舉升式拖車拖吊

► 從前方

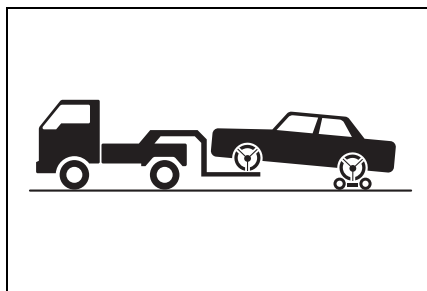

在後輪的下方使用輔助輪。

► 從後方

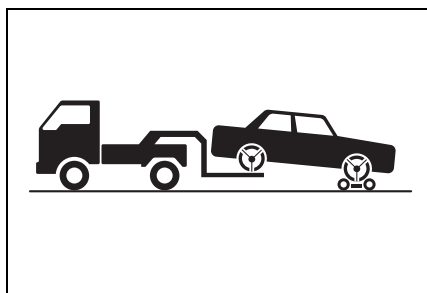

在前輪的下方使用輔助輪。

 注意

■ 使用吊鏈式拖車拖吊

不可用吊鏈式拖車來拖吊，以避免車身受損。

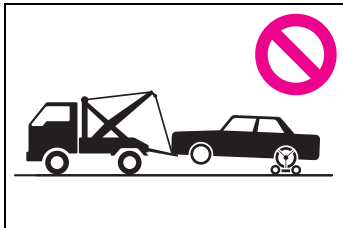

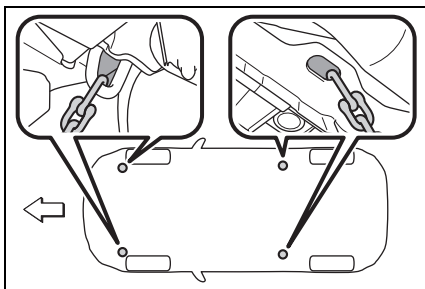

使用平台式拖車

若車輛以平台式拖車運送，請依照圖示位置將車輛綁緊。

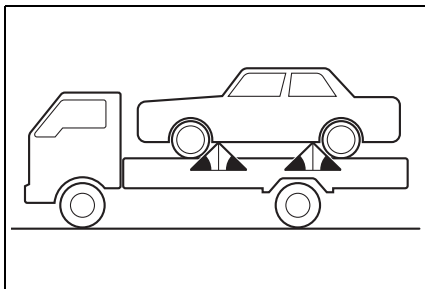

如果您使用鏈條或鋼纜固定車輛，在圖示黑影部分之角度必須是 45°。



 注意

■ 使用平台式拖車

不可過度鎖緊，否則車輛可能受損。

緊急拖吊

緊急情況時，如果無拖車可用，可以使用鋼纜或鏈條固定拖吊鉤環的方式進行暫時拖吊。此方法只適合硬路面、距離在 30 km 以內且車速在 30 km/h 以下使用。

並且須有駕駛者在車內操控轉向及煞車。車輛的車輪、傳動、車軸、轉向及煞車必須狀態良好。

配備自排變速箱的車型，僅可使用前拖吊鉤環。

緊急拖車程序

若要用其他車輛拖吊您的車輛時，您的車輛必須安裝拖吊鉤環。依照以下程序安裝拖吊鉤環。

- 1 取出車輪螺帽扳手、一字螺絲起子和拖吊鉤環。(→P.313)
- 2 使用一字螺絲起子拆下拖吊鉤環飾蓋。

為保護車身，請將碎布放在螺絲起子與車身之間，如圖所示。

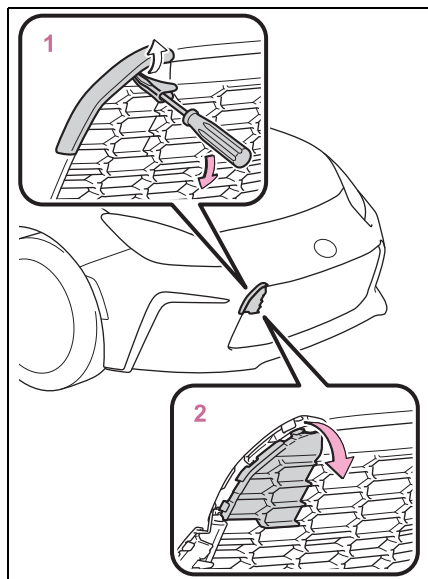

3 從保險桿拆除上蓋。

拆除上蓋時，朝車輛中央方向拉動以拆下。

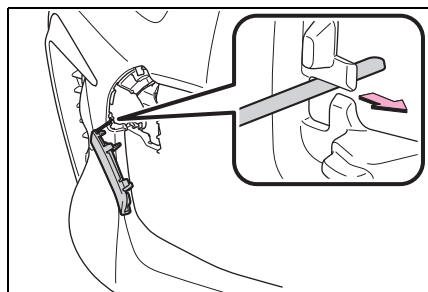

4 從保險桿拆除下蓋。

拆除下蓋時，朝上方拉動然後往外將其拆下。

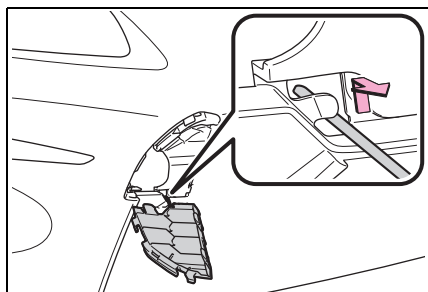

5 將拖吊鉤環裝入孔內並用手先行鎖上。

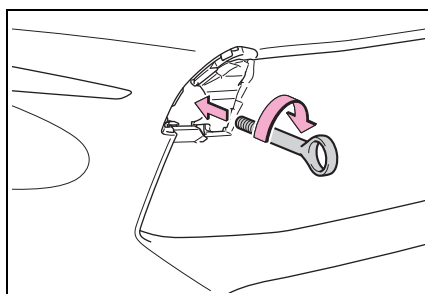

6 使用車輪螺帽扳手或堅硬的金屬棒將拖吊鉤環鎖緊。

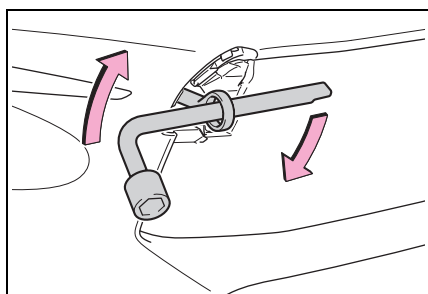

7 將鋼纜或鏈條牢牢固定到拖吊鉤環上。

請小心避免損傷車身。

8 進入被拖吊的車輛並啟動引擎。

如果引擎未啟動，請將引擎開關切換至 ON。

9 將排檔桿排入 N 檔並釋放駐車煞車。

配備自排變速箱車型：排檔桿不能排檔時：→P.124

⚠ 注意

■ 拆下護蓋時

拆下護蓋時不可施以過大的力道。否則，護蓋可能會變形或損壞。

■ 拖吊鉤環作用

此拖吊鉤環是用來拖曳您的車輛，不是拖曳其他車輛。

■ 在拖吊時

如果引擎未運轉，煞車及轉向的動力輔助系統均無法作動，使煞車及轉向較為困難。

■ 輪圈螺帽扳手

車輪螺帽扳手放置於行李廂內。(→P.313)

■ 後拖吊鉤環

若拖吊鉤環安裝在車尾，緊急情況下可以搭配繩索在一般道路上拖曳比您車輛還輕的車。

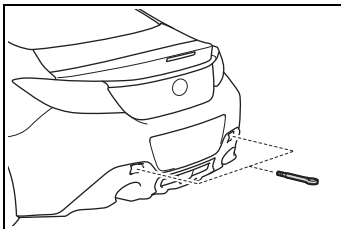

■ 拖曳另一輛車時

配備 BSD/RCTA 車型，務必將 BSD/RCTA 關閉。

因為被拖曳車輛會擋住雷達電波，此系統就無法正常作動。

■ 安裝拖吊鉤環到車尾時

安裝拖吊鉤環到車尾時，請利用以下程序進行安裝。

- 1 取出車輪螺帽扳手、一字螺絲起子和拖吊鉤環。(→P.313)
- 2 使用一字螺絲起子拆下拖吊鉤環飾蓋。

為保護車身，請將碎布放在螺絲起子與車身之間，如圖所示。

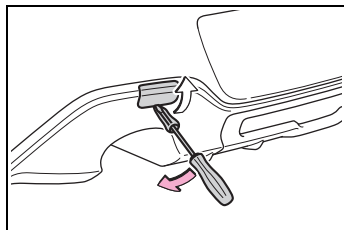

- 3 從保險桿拆除護蓋。

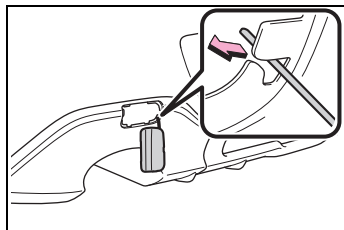

- 4 將拖吊鉤環裝入孔內並用手先行鎖上。
- 5 使用車輪螺帽扳手或堅硬的金屬棒將拖吊鉤環鎖緊。

如果您認為情況有些異常

如果您注意到有下列情形，您的車輛可能需要調整或修理。請盡速聯絡 Toyota 保養廠。

可見徵兆

- 車底發現液體洩漏
(空調使用後，滴水是正常現象。)
- 輪胎沒氣或磨損不均
- 引擎冷卻液溫度表持續在高溫位置。

聲響徵兆

- 排氣聲改變
- 輪胎於過彎時聲音異常尖銳
- 懸吊系統有異音產生
- 引擎有敲擊聲或其他異音。

操作徵兆

- 引擎易熄火、抖動或運轉不順
- 動力明顯不足
- 煞車時車輛明顯偏向一側
- 車輛在平面道路行駛時明顯偏向一側
- 煞車性能降低、踩煞車時感覺軟綿綿、踏板幾乎觸及地板

燃油泵浦切斷系統

車輛在意外事故等受到撞擊時，燃油泵浦切斷系統會作動，使燃油洩漏量降到最低。

再次啟動引擎

在系統作用後，遵循下列程序可再度啟動引擎。

- 1 將引擎開關切換至 ACC 或 OFF。
- 2 再次啟動引擎。

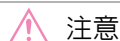

注意

■ 啟動引擎前

請檢查車輛底下之地面。
如果您發現地面有燃油洩漏，則表示燃油系統受損需要進廠修理。不要再啟動引擎。

如果警示燈亮起或蜂鳴器響起

如果有任何警示燈亮起或閃爍時，冷靜地以下列方式因應。如果警示燈亮起或閃爍後熄滅，並不表示該系統必然發生故障。然而，如果持續發生此情形，則請將愛車交由 **Toyota** 保養廠檢修。

警示燈或警示蜂鳴器的作動

■ 煞車系統警示燈 (警示蜂鳴器)

警示燈	詳細內容 / 對策
 (紅色)	<p>表示：</p> <ul style="list-style-type: none"> ● 煞車油液面過低；或 ● 煞車系統有故障。 <p>此警示燈在駐車煞車未釋放時也會亮起。如果此警示燈在駐車煞車鬆開後熄滅，表示系統操作正常。</p> <p>→ 立即將車輛停放在安全地點，並聯絡 Toyota 保養廠。繼續行駛可能會有危險。</p>

■ 真空壓力系統警示燈

警示燈	詳細內容 / 對策
 (黃色)	<p>表示真空壓力系統出現故障。</p> <p>→ 立即將車輛停放在安全地點，並聯絡 Toyota 保養廠。</p>

■ 冷卻液溫度過高警示燈 (警示蜂鳴器)

警示燈	詳細內容 / 對策
	<p>表示引擎冷卻液溫度過高。</p> <p>→ 請立即將車輛停在安全的地點。</p> <p>因應方法 (→P.327)</p>

■ 充電系統警示燈

警示燈	詳細內容 / 對策
	<p>表示車輛充電系統故障</p> <p>→ 立即將車輛停放在安全地點，並聯絡 Toyota 保養廠。</p>

■ 引擎機油壓力過低警示燈

警示燈	詳細內容 / 對策
	表示引擎機油壓力過低 → 立即將車輛停放在安全地點，並聯絡 Toyota 保養廠。

■ 故障指示燈

警示燈	詳細內容 / 對策
	表示故障發生於： ●引擎電子控制系統； ●電子節汽門控制系統；或 ●電子自排變速箱控制系統（若有此配備） → 請立刻將車輛交由 Toyota 保養廠檢修。

■ SRS 警示燈 (警示蜂鳴器)

警示燈	詳細內容 / 對策
	表示故障發生於： ●SRS 氣囊系統；或 ●束力限制預縮式安全帶系統 → P.44

■ ABS 警示燈 (警示蜂鳴器)

警示燈	詳細內容 / 對策
	表示故障發生於： ●ABS 防鎖定煞車系統；或 ●BAS 煞車輔助系統 → 請立刻將車輛交由 Toyota 保養廠檢修。

■ EPS 電動輔助方向盤系統警示燈 (警示蜂鳴器)

警示燈	詳細內容 / 對策
	表示故障發生於 EPS 電動輔助方向盤系統 → 請立刻將車輛交由 Toyota 保養廠檢修。

■ 打滑指示燈 (警示蜂鳴器)

警示燈	詳細內容 / 對策
	<p>亮起時，表示：</p> <ul style="list-style-type: none"> ●VSC 車輛穩定控制系統故障； ●TRC 循跡防滑控制系統故障；或 ●HAC 上坡起步輔助系統故障 <p>視情況而定，即使沒有故障，此指示燈仍可能亮起。但若在短時間之後熄滅，就表示沒有故障。</p> <p>→ 請立刻將車輛交由 Toyota 保養廠檢修。</p> <p>閃爍時，表示：</p> <p>→ 表示 TRC、VSC 或煞車 LSD 功能作動中。請務必安全行駛。粗心行駛可能會導致意外事故。</p> <p>此指示燈閃爍時請格外謹慎行駛。</p>

■ 自排變速箱油溫度警示燈 (若有此配備)

警示燈	詳細內容 / 對策
	<p>表示自排變速箱油溫度過高</p> <p>→ 將車輛停在安全地點並將排檔桿排入 P 檔位。</p> <p>若此警示燈在一段時間後即熄滅，就可繼續行駛。若此警示燈未熄滅，請聯絡 Toyota 保養廠。</p>

■ 車門開啟警示燈

警示燈	詳細內容 / 對策
	<p>表示車門或行李廂未完全關閉。</p> <p>→ 確認兩側車門及行李廂已完全關妥。</p>

■ 低燃油油位警示燈 (警示蜂鳴器)

警示燈	詳細內容 / 對策
	<p>表示剩餘燃油大約是 7.0 公升或以下。</p> <p>→ 添加燃油。</p>

■ 駕駛座及前乘客座安全帶提醒燈 (警示蜂鳴器) *1、2

警示燈	詳細內容 / 對策
	<p>警示駕駛者和 / 或前座乘客要繫上安全帶。</p> <p>→ 繫妥安全帶。</p> <p>如果前乘客座椅有乘員，前座乘客安全帶也必須繫上，方可使警示燈 (警告蜂鳴器) 熄滅。</p>

*1: 前乘客座安全帶提示燈位於車頂置物盒上。

*2: 駕駛座和前乘客座安全帶警示蜂鳴器：

駕駛座和前乘客座安全帶的警示蜂鳴器是用來提醒駕駛者和前乘客座的安全帶未繫上。若未繫上安全帶，車輛到達一定車速後，蜂鳴器會間歇響起一段時間。

■ 後乘客座安全帶提醒燈 (警示蜂鳴器) *1、2

警示燈	詳細內容 / 對策
	<p>警示後座乘客繫上安全帶</p> <p>→ 請繫上安全帶。</p> <p>如果後乘客座椅有乘員，後座乘客安全帶也必須繫上，方可使警示燈 (警示蜂鳴器) 關閉。</p>

*1: 此警示燈會在車頂置物盒上亮起。

*2: 後乘客座安全帶警示蜂鳴器：

後乘客座安全帶警示蜂鳴器是用來提醒後乘客座的安全帶未繫上。若未繫上安全帶，車輛到達一定車速後，蜂鳴器會間歇響起一段時間。

■ 傳統定速系統指示燈 (若有此配備)

警示燈	詳細內容 / 對策
 (黃色)	<p>表示傳統定速系統有故障</p> <p>→ 請立刻將車輛交由 Toyota 保養廠檢修。</p>

■ BSD/RCTA 警示燈 (若有此配備) (警示蜂鳴器)

警示燈	詳細內容 / 對策
	<p>表示故障發生於 BSD/RCTA 系統</p> <p>→ 請立刻將車輛交由 Toyota 保養廠檢修。</p>

■ SRH 警示燈 (若有此配備) (警示蜂鳴器)

警示燈	詳細內容 / 對策
	表示故障發生於 SRH 功能 → 請立刻將車輛交由 Toyota 保養廠檢修。

■ RAB 警示燈 (若有此配備) (警示蜂鳴器)

警示燈	詳細內容 / 對策
	表示故障發生於 RAB 系統 → 請立刻將車輛交由 Toyota 保養廠檢修。

■ LED 頭燈警示燈 (警示燈)

警示燈	詳細內容 / 對策
	表示故障發生於 LED 頭燈 → 請立刻將車輛交由 Toyota 保養廠檢修。

■ 頭燈照射角度自動水平調整系統警示燈 (警示蜂鳴器)

警示燈	詳細內容 / 對策
	表示故障發生於頭燈自動水平調整系統 → 請立刻將車輛交由 Toyota 保養廠檢修。

■ 主警示燈 (警示蜂鳴器)

警示燈	詳細內容 / 對策
	蜂鳴器響起及警示燈閃爍，表示主警示系統已偵測到故障。 → P.311

■ EyeSight 警示燈 (若有此配備) (警示蜂鳴器)

警示燈	詳細內容 / 對策
	表示 EyeSight 發生故障 → 請立刻將車輛交由 Toyota 保養廠檢修。

■ 胎壓偵測警示燈 (若有此配備) (警示蜂鳴器)

警示燈	詳細內容 / 對策
	<p>此燈亮起時：</p> <p>胎壓過低，如：</p> <ul style="list-style-type: none"> ● 自然因素 (→P.309) ● 洩氣輪胎 (→P.312) <p>→ 將胎壓調整到規格值。警示燈會在幾分鐘後熄滅。假如胎壓調整後警示燈還是沒有熄滅，請將車輛送至 Toyota 保養廠檢查。</p> <p>警示燈閃爍 1 分鐘後亮起時：</p> <p>表示 TPMS 胎壓偵測警示系統故障</p> <p>→ 請將系統交由 Toyota 保養廠檢修。</p>

■ GPF 系統警示燈 (若有此配備) (警示蜂鳴器)

警示燈	詳細內容 / 對策
	<p>此燈亮起時：</p> <p>累積的微粒物質超過規定限制。</p> <p>請將車輛交由 Toyota 保養廠進行檢查，或於引擎已完全暖機之後，在下列條件下行駛車輛。</p> <ul style="list-style-type: none"> ● 以 60 km/h 或以上的車速行駛。 ● 不時地釋放油門踏板。 <p>→ 此警示燈會在約 30 分鐘後熄滅。若此警示燈未熄滅，請立即請 Toyota 保養廠進行檢查。</p> <p>此警示燈閃爍時：</p> <p>表示故障發生於 GPF 系統</p> <p>→ 請立刻將車輛交由 Toyota 保養廠檢修。</p>

■ 車速警示燈 (若有此配備) (警示蜂鳴器)*

警示燈	詳細內容 / 對策
	<p>表示您的車速已達到 120 km/h。</p> <p>→ 降低車速。</p>

* 若車速已達或超過 120 km/h，車速警告蜂鳴器會響起；在 6 秒之後或是車速降到 120 km/h 以下，車速警告蜂鳴器會停止響聲。

■前座乘客偵測感知器、安全帶提示燈和警示蜂鳴器

- 如果將行李放置在前乘客座椅上，即使此時座位上無人乘坐，前座乘客偵測感知器亦可能使警示燈閃爍並發出警告聲。
- 如椅上放置座墊，感知器可能無法偵測出乘客，警示燈即無法正常操作。

■行駛中如果故障警示燈亮起時

如果油箱完全沒油，故障指示燈將會亮起。如果油箱內之燃油快用完時，應立即加油。行駛數次旅程後，故障警示燈即會熄滅。

如果故障警示燈未熄滅，請盡快聯絡 Toyota 保養廠。

■EPS 電動輔助方向盤系統警示燈 (警示蜂鳴器)

當電瓶充電不足或電壓暫時下降時，EPS 電動輔助方向盤系統警示燈會亮起且警示蜂鳴器會鳴響。

■胎壓偵測警示燈亮起時

檢查胎壓並調整至適當地程度。按下胎壓偵測警示系統重設開關，並不會使胎壓偵測警示燈熄滅。

■胎壓偵測警示燈可能因自然因素而亮起

胎壓偵測警示燈可能因自然因素 (例如：輪胎自然漏氣或胎壓因溫度改變) 而亮起。此時，調整胎壓將可使警示燈熄滅 (幾分鐘之後) 。

■當更換備胎時 (若有此配備)

備胎未配備胎壓警示閥及傳輸器。如果輪胎沒氣，即使將沒氣的輪胎更換為備胎，TPMS 胎壓偵測警示燈也不會熄滅。

■TPMS 胎壓偵測警示系統可能無法正常作動的情況

→P.278

■如果 TPMS 胎壓偵測警示燈經常閃爍 1 分鐘後亮起

如果引擎開關切換至 ON 時，TPMS 胎壓偵測警示燈經常閃爍 1 分鐘後亮起，則請將愛車送至 Toyota 保養廠檢查。

■警示蜂鳴器

某些情況下，由於環境吵雜或有音樂聲，可能會聽不到蜂鳴器的聲音。

警告

■如果ABS和煞車系統警示燈都亮起

請立即將車輛停放在安全地點並聯絡 Toyota 保養廠。煞車時，車輛會變得極不穩定，且 ABS 系統可能無法作用，因而可能造成意外事故，進而導致死亡或嚴重傷害。

■EPS 電動輔助方向盤系統警示燈亮起時

方向盤的操作可能會變得較費力。如果在操作方向盤時感覺較費力，請穩穩地抓住方向盤，並使用比平時大的力量來操作。

 **警告****■ 如果胎壓偵測警示燈亮起**

請務必遵守下列注意事項。否則將可能造成車輛失控，進而導致死亡或嚴重傷害。

▶ 配備備胎車型

- 儘快將車輛停放至安全地點，並立即調整輪胎胎壓。
- 如果即使在胎壓調整後胎壓偵測警示燈仍亮起，可能是某個輪胎被刺破。請檢查輪胎，如果有輪胎被刺破，請更換備胎並到最近的 Toyota 保養廠修理刺破的輪胎。
- 避免劇烈的操駕及煞車。如果輪胎毀損，將無法控制方向盤或煞車。

▶ 配備緊急補胎包車型

- 儘快將車輛停放至安全地點，並立即調整輪胎胎壓。
- 如果即使在胎壓調整後胎壓偵測警示燈仍亮起，可能是某個輪胎被刺破。請檢查輪胎，如果輪胎漏氣，請利用緊急補胎包將其修復。
- 避免劇烈的操駕及煞車。如果輪胎毀損，將無法控制方向盤或煞車。

■ 如果輪胎爆胎或突然的漏氣

TPMS 胎壓偵測警示系統可能無法及時作用。

 **注意****■ 確認 TPMS 胎壓偵測警示系統作用正常。**

不可安裝不同規格或廠牌的輪胎，否則 TPMS 胎壓偵測警示系統可能無法正常作用。

如果警示訊息顯示

MID 多功能資訊顯示幕出現系統故障、操作錯誤警告與需要維修之訊息。當訊息顯示時，執行訊息的改正程序。

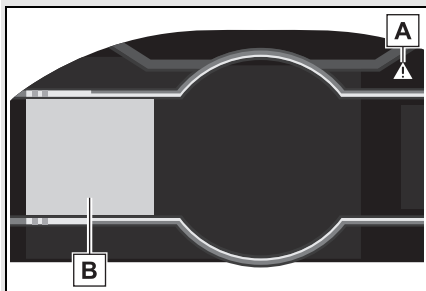

A 主警示燈

主警示燈會亮起或閃爍表示有訊息在 MID 多功能資訊顯示幕上。

B MID 多功能資訊顯示幕

請遵守 MID 多功能資訊顯示幕上的訊息說明。

■ 警示訊息

根據操作情況及車輛規格，下述警示訊息可能與實際訊息不同。

■ 警示蜂鳴器

某些情況下，由於環境吵雜或有音樂聲，可能會聽不到蜂鳴器的聲音。

■ 如果顯示「超過 120 kph」(若有此配備)

車輛的速度已經到達或超過 120 km/h。此時，蜂鳴器響一聲。蜂鳴器會於 6 秒鐘後或減速至低於 120 km/h 時停止鳴響。降低車速。

■ 如果顯示「請參閱車主手冊」

● 如果顯示以下訊息，請依相應的指示進行操作。

- 「冷卻液溫度過高」(→P.327)
- 「變速箱油溫度」(→P.123)

● 如果 MID 多功能資訊顯示幕顯示以下任何訊息，可能表示發生故障。請立刻將車輛交由 Toyota 保養廠檢修。

- 「EyeSight OFF」
- 「頭燈已停用」
- 「ABS」
- 「轉向系統」
- 「VSC 車輛穩定控制系統」
- 「變速箱」
- 「胎壓過低」
- 「RAB 已停用」
- 「BSD/RCTA 已停用」
- 「免鑰匙進入系統已停用」
- 「頭燈照射角度自動水平調整系統已停用」
- 「SRH 已停用」

● 如果 MID 多功能資訊顯示幕顯示以下任何訊息，可能表示發生故障。立即停車並聯絡 Toyota 保養廠。

- 「煞車系統」
- 「檢查引擎」
- 「SRS 氣囊系統」

如果輪胎洩氣 (配備緊急補胎包車型)

您的愛車未配備備胎，而是配備一組緊急補胎包。

被鐵釘或螺絲刺破的胎面，可以使用緊急補胎包暫時維修。



警告

■ 如果輪胎洩氣

輪胎洩氣時不可繼續行駛。

輪胎洩氣時，即使是短距離行駛亦會使輪胎及輪圈損壞到無法修復。輪胎洩氣時行駛，可能會使胎壁產生環向溝槽。在此種情況下，使用緊急補胎包可能會爆胎，導致死亡或嚴重傷害。

維修車輛前

- 將車輛停放在安全平坦、堅固的地面。
- 設定駐車煞車。
- 排檔桿排至「P」檔位 (自排變速箱) 或「R」檔位 (手排變速箱)。
- 引擎熄火。
- 開啟緊急警示燈。(→P.294)
- 檢查輪胎損壞的程度。

緊急補胎包只能維修因鐵釘或螺絲刺破胎面而導致的損壞。

- 不可將鐵釘或螺絲從輪胎上拆下。將異物拆下可能會使破口加寬而無法使用緊急補胎工具包。
- 為了避免補胎劑漏出，請移動車輛使刺破部位 (已知的話) 位在輪胎上方。

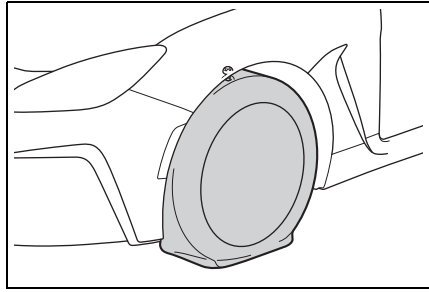

■ 輪胎洩氣不能以緊急補胎包維修

在下列情況下，不能以緊急補胎包實施維修。請洽詢 Toyota 保養廠。

- 輪胎是以胎壓不足行駛而導致損壞時
- 當輪胎是因胎壁破裂或損壞而喪失胎壓時
- 當輪胎明顯可見已與輪圈分離時
- 當胎面割痕或損壞已超過 4 mm 時
- 當輪圈損壞時
- 當同一條輪胎上有 2 個或以上的鐵釘或螺絲等尖銳異物刺穿胎面時
- 當損壞的輪胎有 1 個以上的破孔或割痕時
- 密封劑過期時

緊急補胎包及工具的位置

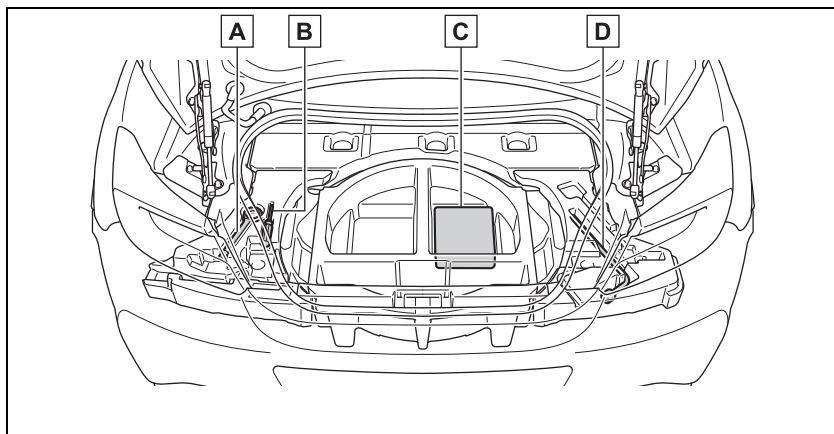

- A 拖吊鉤環
- B 螺絲起子
- C 緊急補胎包
- D 輪圈螺帽扳手

緊急補胎包組件

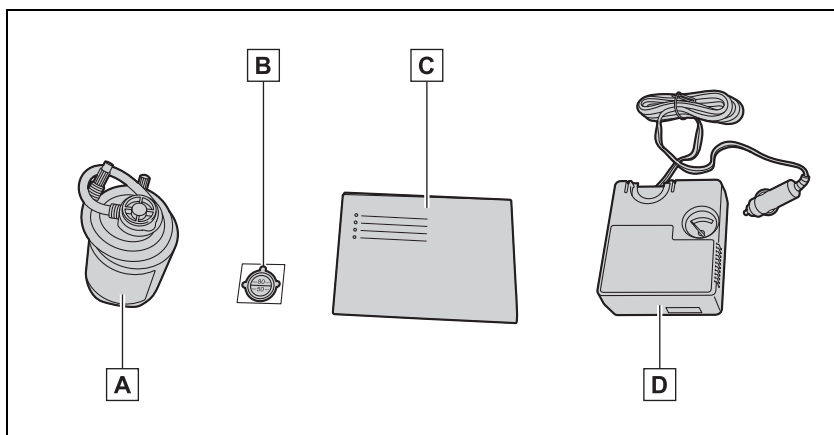

- A 補胎劑
- B 貼紙
- C 快速參閱
- D 打氣機

▶ 打氣機

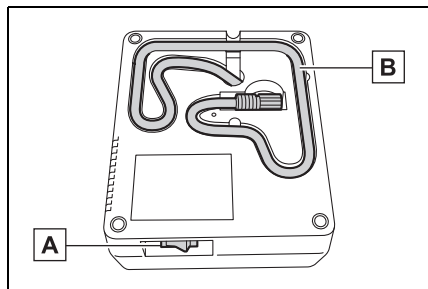

A 打氣機開關

B 軟管

▶ 補胎劑

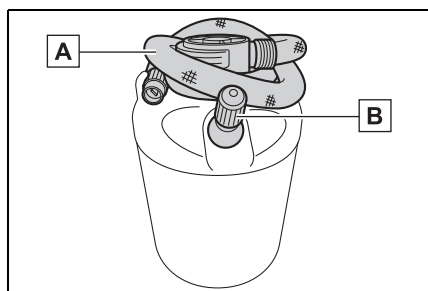

A 軟管

B 氣嘴

■ 緊急補胎包

- 密封劑具有一定的有效期。有效期限標示在瓶身上。補胎劑應在有效期之前更換。請連絡 Toyota 保養廠進行更換。
- 存放在緊急補胎包內的補胎劑，只能在暫時維修單一輪胎時使用一次。如果密封劑一經使用而必須購買時，請連絡 Toyota 保養廠。打氣機是可重複使用的。

- 密封劑可在車外溫度介於 -30°C 至 60°C 時使用。
- 緊急補胎包是專為車上原本安裝的輪胎尺寸及輪胎種類所設計。不可使用於與原來尺寸不同的輪胎或其他用途。
- 如果衣服沾到補胎劑，可能會使其變色。
- 如果補胎劑沾附在輪圈或車身表面，若未立即清除，可能會無法清除此汙染。請立即以濕布擦除密封劑。
- 使用緊急補胎工具包時，可能會發出相當大的作業噪音。這並非表示故障。
- 不可使用緊急補胎包來檢查或調整胎壓。
- 在極低溫的 -30°C 至 -20°C 之下，補胎劑的黏度會增加，所以補胎劑會流動得更慢。在這樣的溫度下，請將補胎劑放到車內，待其升溫後再使用。

■ 檢查緊急補胎包注意事項

偶而檢查補胎劑有效期限。有效期限顯示在瓶身上。不可使用超過有效期的補胎劑。否則，使用緊急補胎包的維修作業可能無法正確執行。

▲ 警告

■ 行駛時注意事項

- 請將緊急補胎包存放到行李廂。否則意外事故或緊急煞車時可能會造成傷害。

警告

- 緊急補胎包是專為您的愛車所設計。
不可於其他車輛使用，否則可能導致意外事故，造成死亡或嚴重傷害。
- 請勿將補胎工具包用於非正廠尺寸的輪胎，或用於其他目的。若輪胎未完全修復，可能會導致意外事故，造成死亡或嚴重傷害。
- 補胎劑使用注意事項
 - 吞食補胎劑有害健康。如果不慎吞食補胎劑，請盡可能飲用大量清水，然後立即就醫。
 - 如果補胎劑碰觸眼睛或沾附到皮膚，請立即以清水沖洗。如果持續不適，請立即就醫。
 - 若對天然橡膠過敏的人接觸到補胎劑，可能會出現過敏症狀。

取出緊急補胎包

- 1 掀開行李廂飾墊。

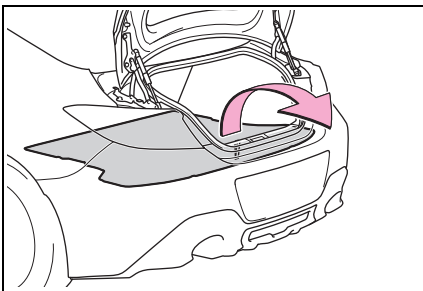

- 2 取出緊急補胎包。(→P.313)

緊急維修方式

- 1 將補胎劑罐上下搖動數次並鬆開軟管。

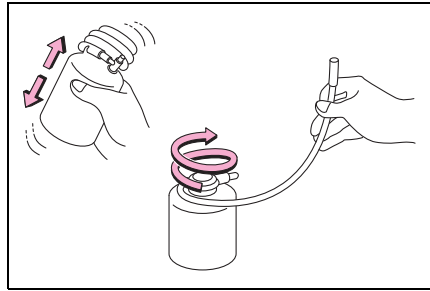

- 2 連接打氣機軟管到補胎劑罐的氣嘴。

若安裝得不夠緊，補胎劑可能會洩漏。

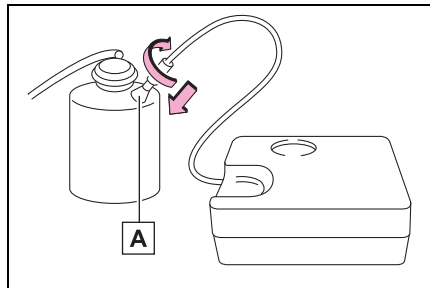

A 氣嘴

- 3 從刺破輪胎的氣嘴上拆下氣嘴蓋。

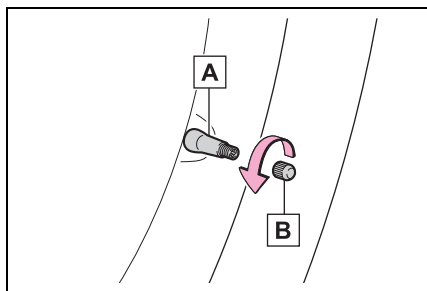

- A** 氣嘴
B 氣嘴蓋

- 4 將補胎劑罐軟管鎖到氣嘴上完成連接。

若安裝得不夠緊，補胎劑可能會洩漏。

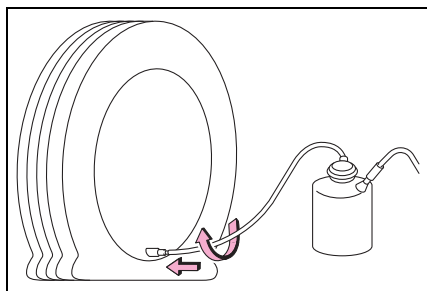

- 5 倒置補胎劑罐，並將補胎劑罐蓋身傾斜卡入打氣機的補胎劑罐固定座。

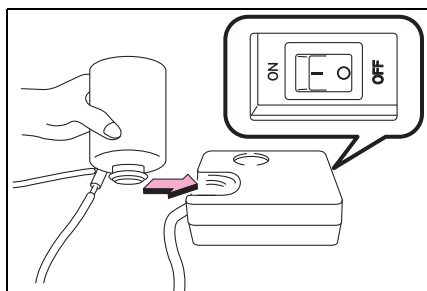

- 6 確認打氣機開關為關閉。

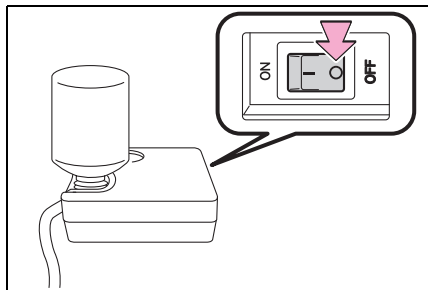

- 7 連接打氣機電源插頭到電源插座。

引擎開關必須在 ACC。

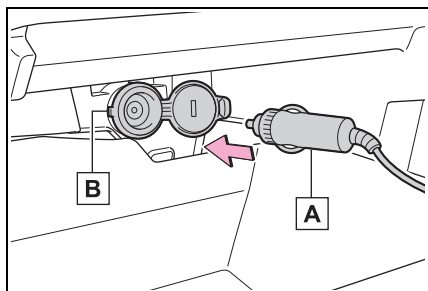

- A** 電源插頭
B 電源插座

- 8 若要噴入補胎劑為輪胎充氣，請開啟充氣機開關。

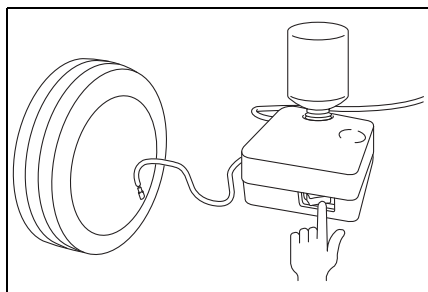

9 調整空氣壓力到適當數值 (氣壓表的綠色區域)。

打氣機開始作動之後，空氣壓力會暫時上升到 300 kPa (3.0 kgf/cm²，45 psi) 或以上。約 30 秒後，所有補胎劑已擠入胎內時，空氣壓力就會下降，也就代表輪胎內的氣壓。

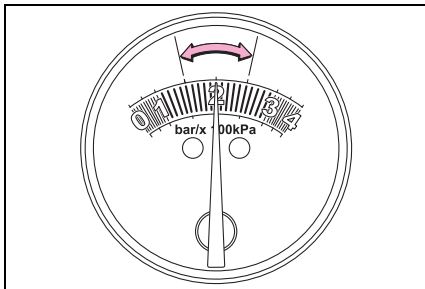

10 對輪胎充氣時，請在圖中所示位置貼上速限標籤。

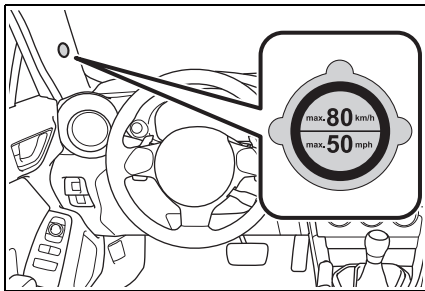

11 空氣壓力到達氣壓表的綠色區域時，關閉打氣機開關。從配件電源插座拔下電源插頭。

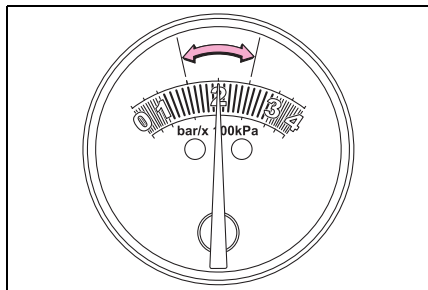

12 請在打氣機開關關閉狀態下，將軟管從輪胎氣嘴上拆下，然後將電源插頭從電源插座上拔下。

拆下軟管時，密封劑可能洩漏。

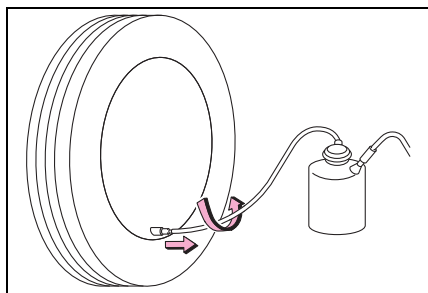

13 將氣嘴蓋裝至緊急維修後之輪胎的氣嘴。

- 14 以環繞方式連接補胎劑罐軟管到補胎劑罐氣嘴，以免剩餘的補胎劑洩漏。

補胎劑可能會弄髒衣物。

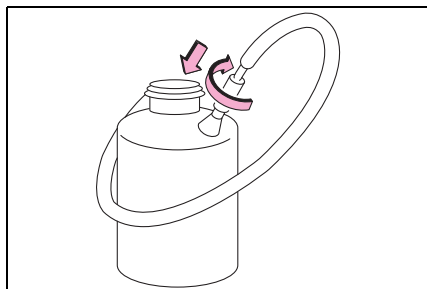

- 15 將工具包存放回車內，並行駛車輛約 10 分鐘或 5 km。

- 16 行駛 10 分鐘或 5 km 之後，在安全地點停靠車輛並接回打氣機。

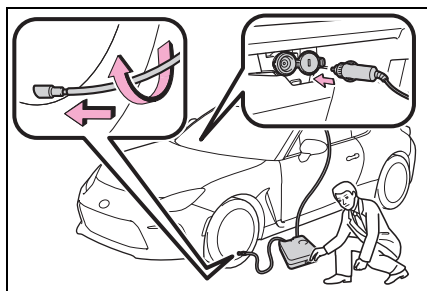

- 17 開啟打氣機等候數秒，然後將其關閉。檢查胎壓。

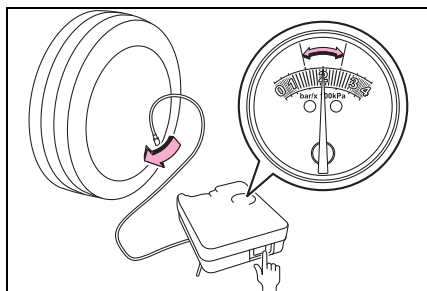

- 18 若空氣壓力在氣壓表的紅色區域，表示補胎劑並未成功將穿刺處密封。此時，請停止行駛並連絡 Toyota 保養廠。

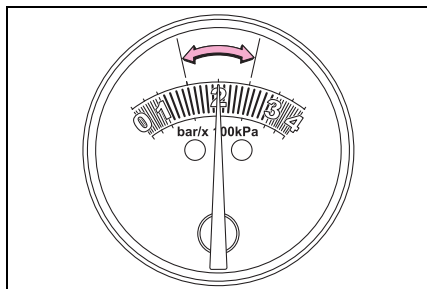

- 19 採取預防措施來避免突然煞車、加速與急轉彎，以低於 80 km/h 的速度小心行駛至距離不到 200 km 的 Toyota 保養廠進行維修或更換。

■ 輪胎以緊急補胎包維修後

- 應更換胎壓警示閥及傳輸器。
- 即使胎壓為建議值，胎壓偵測警示燈也可能會亮起 / 閃爍。

▲ 警告

■ 輪胎洩氣時不可行駛

輪胎洩氣時不可繼續行駛。輪胎洩氣時，即使是短距離行駛亦會使輪胎及輪圈損壞到無法修復。輪胎洩氣時行駛，可能會使胎壁產生環向溝槽。在此種情況下，使用緊急補胎包可能會爆胎。

■ 維修沒氣的輪胎時

- 將車輛停放在安全與平坦的區域。

警告

- 車輛行駛後，不可馬上觸摸輪圈或煞車周圍區域。
車輛剛行駛後，輪圈或煞車周圍區域溫度極高。手、腳或身體其他部位觸摸到這些區域可能會造成燙傷。
- 在輪胎裝在車上時將氣嘴和軟管牢牢接上。
- 如果軟管未正確連接至氣嘴，可能會漏氣或是噴濺密封劑。
- 如果軟管在輪胎充氣時從氣嘴上脫落，軟管可能在氣壓下劇烈擺動。
- 輪胎充氣完成後，補胎劑可能在分開軟管時噴濺出來，輪胎也可能會漏出部分空氣。
- 請遵守維修輪胎的操作程序。如果未遵守此步驟，補胎劑可能會噴濺出來。
- 維修輪胎時請與輪胎保持一定的距離，因為在執行維修作業時，輪胎有可能會爆裂。如果您發現輪胎有任何裂縫或變形，請將打氣機開關關閉，並且立即停止維修作業。
- 如果進行長時間的維修作業，緊急補胎工具包可能過熱。不可持續操作充氣機 10 分鐘以上。
- 緊急補胎工具包內的零件會在維修作業時產生高溫。維修時及維修後請小心處理緊急補胎工具包。請勿觸摸瓶子與打氣機之間連接區域周圍的金屬部分。此處會產生極高的溫度。

- 不可將車速警告貼紙黏貼在指示的區域外。如果貼紙黏貼在方向盤氣囊飾蓋等 SRS 氣囊的位置，可能會使 SRS 氣囊無法正確作動。
- 行駛使液體補胎劑均勻散佈
請遵守下列事項以降低意外事故的風險。
否則可能造成車輛失控，進而導致死亡或嚴重傷害。
- 以低速小心駕駛車輛。迴轉或過彎時請特別小心。
- 如果車輛無法筆直前進，或是您感到方向盤有拉扯力道，請將車輛停下檢查輪胎。輪胎可能已與輪圈分離。

注意

■ 執行緊急維修時

- 請在未拆下刺破胎面的鐵釘或螺絲時執行緊急維修。如果將刺破輪胎的異物清除，可能無法以緊急補胎包將其修復。
- 緊急補胎工具包不具防水功能。確定緊急補胎工具包在雨中等情況下使用時不會接觸到水。
- 不可將緊急補胎工具包直接放在路邊沙地等滿佈塵土的路面上。如果緊急補胎工具包吸入塵土等異物，可能會發生故障。
- 務必使緊急補胎包及瓶罐垂直站立。如果緊急補胎包倒向一側將無法正確作動。



注意

■ 緊急補胎包的處置

- 壓縮機電源是適用車上的 12 V DC。不可連接壓縮機至其他電源。
- 如果汽油潑濺到緊急補胎工具包上可能會使其劣化。小心勿使其接觸到汽油。
- 請將緊急補胎包存放在行李廂內。緊急補胎工具包可能因緊急煞車等情況四處亂飛而受損。

將補胎工具包放置於貯藏位置，避免接觸到髒汙或水分。

- 請將緊急補胎工具包存放在兒童拿不到的地方。
- 不可分解或修改緊急補胎工具包。不可使氣壓表等零件受到撞擊。如此可能會使其發生故障。

■ 避免損壞胎壓警示閥及傳輸器 (配備 TPMS 胎壓偵測警示系統車型)

如果使用補胎劑來修補輪胎，胎壓警示閥及傳輸器可能無法正常作動。如果已使用液體密封劑，請盡速連絡 Toyota 保養廠。使用液體補胎劑後，修理或更換輪胎時，請務必更換胎壓警示閥及傳輸器。(→P.279)

如果引擎無法啟動

如果引擎在正常操作情形下也無法啟動 (→P.119)，考慮下列各點的可能性：

即使在起動馬達正常作動下引擎仍不能啟動。

下列可能是問題的原因之一：

- 車輛的油箱內沒有足夠的燃油。添加燃油。
- 引擎可能溢油。嘗試以正確啟動程序重新啟動引擎。(→P.119)
- 引擎晶片防盜系統可能故障。(→P.59)

起動馬達不會轉動、室內燈及頭燈昏暗或是喇叭不響或音量很低。

下列可能是問題的原因之一：

- 電瓶電力可能不足。(→P.324)
- 電瓶樁頭可能鬆動或腐蝕。(→P.272)

起動馬達未轉動

引擎啟動系統可能因為智慧型鑰匙的電池沒電或保險絲燒毀而發生故障。然而，有一套臨時措施可以來啟動引擎。(→P.321)

起動馬達不會轉動、室內燈及頭燈不亮或喇叭不響。

下列可能是問題的原因之一：

- 電瓶樁頭可能有一端或兩端未連接。(→P.272)
- 電瓶電力可能不足。(→P.324)
- 轉向鎖系統可能故障。

如果不能修復故障或不清楚維修程序，請洽詢 Toyota 保養廠。

緊急啟動功能

當引擎無法啟動，而引擎開關功能正常時，可以採取下列步驟作為臨時措施來啟動引擎：

- 1 設定駐車煞車。
- 2 排檔桿排至 P 檔位 (自排變速箱) 或 N 檔位 (手排變速箱)。
- 3 將引擎開關切換至 ACC 。
- 4 確實踩住煞車踏板 (自排變速箱) 或離合器踏板 (手排變速箱) 時，按住引擎開關約 10 秒。

即使採用上述措施引擎可以啟動，系統仍舊可能有故障存在。請將車輛交由 Toyota 保養廠檢修。

如果您遺失鑰匙

可以用另一把機械式鑰匙和打印在鑰匙號碼牌上的號碼，請 Toyota 保養廠製作新的正廠機械式鑰匙。

請將號碼牌妥善保存在安全的地方 (例如：皮夾內)，請勿將其留在車上。

注意

■ 遺失一把智慧型鑰匙

如果智慧型鑰匙遺失，車輛失竊的風險會增加。請立即攜帶剩下的所有智慧型鑰匙，並將愛車開至 Toyota 保養廠處理。

如果加油蓋無法開啟時

如果加油蓋無法在車門解鎖時藉由壓下加油蓋後緣中央來開啟時，則可使用下列步驟開啟加油蓋。

開啟油箱蓋

拆下行李廂飾板右側的檢修蓋。

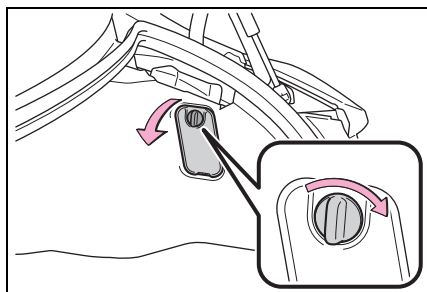

按壓黃色拉桿將加油蓋板解鎖。

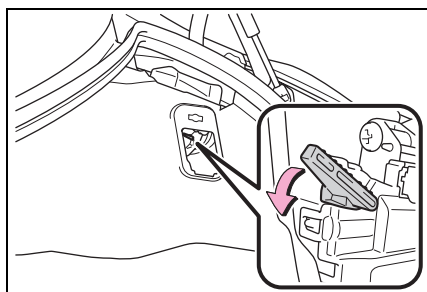

如果智慧型鑰匙無法正常作動

如果智慧型鑰匙和車輛之間的通訊中斷 (→P.90) 或智慧型鑰匙因為電池沒電而無法使用，則 **Smart Entry 車門啟閉系統 & Push Start 引擎啟閉系統** 和遙控器皆無法使用。在這些情況下，可藉由下列程序來開啟車門及啟動引擎。

■ 智慧型鑰匙無法正常操作時

- 確認 **Smart Entry 車門啟閉系統 & Push Start 引擎啟閉系統** 未在個人化設定中停用。如果已停用，請開啟此功能。
- 檢查省電功能是否被設定。如果有設定，則取消此功能。(→P.90)

⚠ 注意

■ 如遇到 **Smart Entry 車門啟閉系統 & Push Start 引擎啟閉系統** 故障或鑰匙相關問題

將您的愛車開至 Toyota 保養廠，並攜帶所有智慧型鑰匙。

車門上鎖及解鎖

■ 車門解鎖

使用機械式鑰匙 (→P.80) 來實施下列操作：

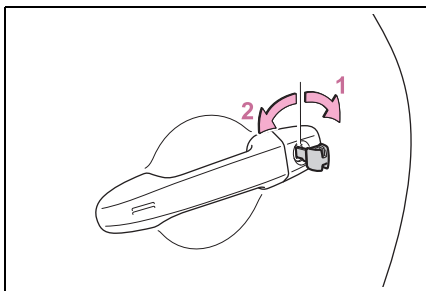

- 1 將駕駛側車門解鎖
- 2 將駕駛側車門上鎖

啟動引擎

- 1 配備自排變速箱車型：確認排檔桿在 P 檔位並踩下煞車踏板。
配備手排變速箱車型：將排檔桿排入 N 檔位並踩下離合器踏板。
- 2 將智慧型鑰匙有 Toyota 標誌側碰觸引擎開關。

當智慧型鑰匙被偵測到時，蜂鳴器會響起且引擎開關會切換至 ON。

當 Smart Entry 車門啟閉系統 & Push Start 引擎啟閉系統因個人化設定停用時，引擎開關會切換至 ACC。

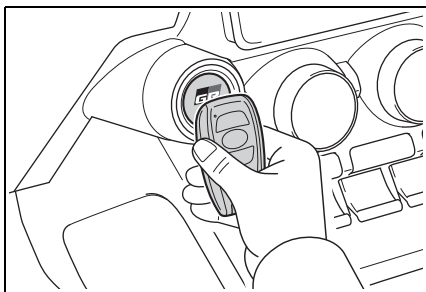

- 3 確實踩住煞車踏板 (自排變速箱) 或離合器踏板 (手排變速箱), 並確認  有出現在 MID 多功能資訊顯示幕上。

- 4 按下引擎開關。

如果引擎仍然無法啟動，請連絡 Toyota 保養廠。

■將引擎熄火

配備自排變速箱車型：將引擎熄火時，請像平常一樣，將排檔桿排入 P 檔位並按下引擎開關。

配備手排變速箱車型：將引擎熄火時，請依照平常的做法，將排檔桿排入 N 檔位並按下引擎開關。

■智慧型鑰匙電池

上述程序為暫時性的做法，當智慧型鑰匙電池沒電時建議應立即更換智慧型鑰匙電池。(→P.285)

■警報 (若有此配備)

使用機械式鑰匙將車門上鎖時，警報系統將不會設定。

在警報系統設定的情況下，如果車門使用機械式鑰匙解鎖，則可能會觸發警報。

■切換引擎開關模式

在上述步驟 3 中，釋放煞車踏板 (自排變速箱) 或離合器踏板 (手排變速箱) 並按下引擎開關。

引擎不會啟動，而模式會在每次按下開關時切換。(→P.122)

如果車輛電瓶沒電

下列程序可讓車輛在電瓶電力耗盡時啟動引擎。

您亦可聯絡 **Toyota** 保養廠或合格的修理廠。

再次啟動引擎

如果您有一組跨接電纜線及另一輛 12 V 電瓶的車輛，請依照下列程序來啟動車輛：

1 配備警報器車型 (→P.60)：確認鑰匙攜帶在身上，

連接跨接電纜線時，警報會視情況響起，且將車門上鎖。

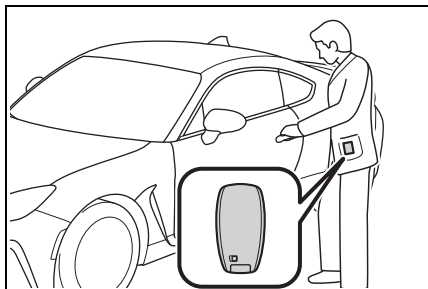

2 打開引擎蓋。(→P.265)

3 連接正極跨接電纜線固定夾至您的愛車端子 **A**，再連接跨接線另一端固定夾至另一輛車的電瓶正極樁頭 **B**。然後將負極跨接線夾連接至另一輛車的 **C**，並將另一端的負極跨接線夾連接至 **D**。使用能夠觸及指定樁頭和連接點的跨接電纜線。

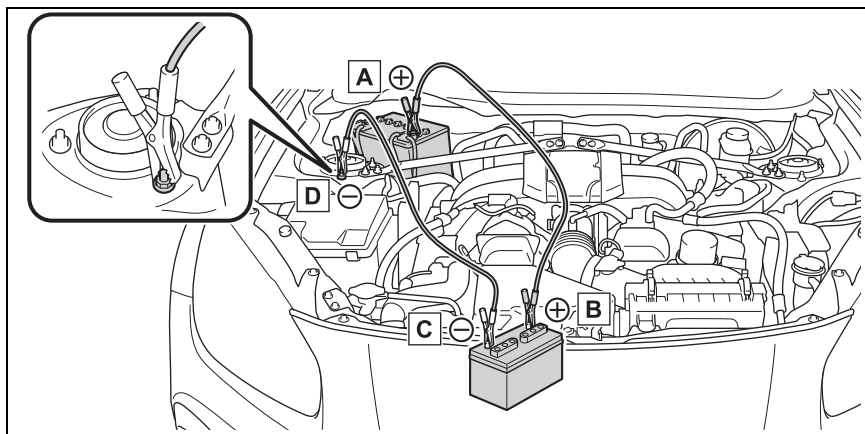

- A** 電瓶端子正極 (+) (您的車輛)
- B** 電瓶端子正極 (+) (另一輛車)
- C** 電瓶端子負極 (-) (另一輛車)
- D** 如圖所示的金屬連接點。

- 4 發動另一輛車的引擎，稍微增加並保持引擎轉速以讓您愛車的電瓶充電約 5 分鐘。
- 5 在引擎開關 OFF 的情況下開啟並關閉任一車門。
- 6 保持另一輛車的引擎轉速，並將您愛車上的引擎開關切換至 ON 以啟動引擎。
- 7 一旦車輛引擎啟動後，請依照連接時的相反順序拆除跨接電纜線。

引擎啟動後，請盡快將車輛交由 Toyota 保養廠檢修。

■ 當電瓶沒電時啟動引擎

無法用推車方式來發動引擎。

■ 避免 12 V 電瓶電力耗盡

- 引擎熄火後，立即關掉頭燈及音響系統。
- 車輛在低速長時間行駛（例如：交通擁塞）時，請關閉所有不必要的電器組件。

■ 當電瓶拆除或沒電時

儲存於 ECU 內的資訊會清除。電瓶沒電時，請將愛車交由 Toyota 保養廠檢修。

■ 拆開電瓶樁頭時

電瓶樁頭拆開時，ECU 中儲存的資訊會被清除。在拆開電瓶樁頭前，請洽詢 Toyota 保養廠。

■ 電瓶充電

即使車輛沒有使用，由於自然放電與某些電氣的消耗影響，儲存在電瓶內的電將會慢慢地放電。如果車輛停駛很長一段時間，電瓶電力可能會耗盡，而導致引擎無法啟動。（行駛中電瓶會自動充電）

■ 充電或更換電瓶時

- 在某些情況下，當電瓶電力耗盡時，可能無法使用 Smart Entry 車門啟閉系統 & Push Start 引擎啟閉系統來解鎖車門。請使用遙控器或機械式鑰匙來使車門上鎖或解鎖。
- 引擎在電瓶充電後第一次可能無法啟動，但第二次後即可正常啟動。這並非表示故障。
- 車輛會將引擎開關模式記錄下來。當接回電瓶時，系統會回到電瓶沒電前的模式。在拆開電瓶前，請將引擎開關切換至 OFF。如果您無法確定電瓶拆開前引擎開關的模式，接回電瓶時請小心注意。



警告

■ 拆開電瓶樁頭時

務必先拆卸負極 (-) 端子。若正極 (+) 端子拆卸後接觸到周圍區域的金屬，將可能產生火花，導致火災，也可能導致觸電及死亡或嚴重傷害。

■ 避免電瓶起火或爆炸

遵守下列注意事項，避免意外引燃可能自電瓶內散出之易燃氣體：

 **警告**

- 確認每條跨接電纜線連接在正確的電瓶樁頭且未意外誤觸任何其他部位。
- 不可讓跨接電纜線的「+」和「-」固定夾相互碰觸到。
- 不可在電瓶附近吸煙、使用火柴、打火機或產生火燄。

■ 電瓶注意事項

電瓶內含有毒性及腐蝕性電解液，而其他相關部位也含有鉛及鉛化合物。處理電瓶時應遵守下列注意事項：

- 處理電瓶時，應配戴護目鏡並小心避免電解液（強酸）接觸皮膚、衣物或車身。
- 不可翻倒電瓶。
- 在被電解液潑濺到皮膚或眼睛時，立即以清水沖洗患部並立即就醫。在得到醫療照顧前，以海棉或毛巾沾水後覆蓋被潑濺部位。
- 處理電瓶的支架、電極樁頭或電瓶其他相關零件後務必洗手。
- 不可讓兒童接近電瓶。

■ 為了避免車輛損壞

請勿以拉動或推動方式將車輛啟動，因為三元觸媒轉換器可能會過熱並出現起火危險性。

 **注意****■ 使用跨接電纜線時**

當連接或移除跨接電纜線時，務必小心不可讓電纜線與冷卻風扇或其他的皮帶糾纏到。

■ 連接跨接電纜線時

務必確認跨接電纜線是連接至指定的樁頭和連接點。否則可能會損壞電器裝置或對其造成負面影響。

■ 關閉車門時

將車門玻璃朝車內方向推動時，請慢慢關閉車門。

因為與車門操作連動的側車窗開啟 / 關閉功能不會作動，車窗可能會與車身產生干擾，進而刮傷車身和車窗，或甚至造成車窗破碎。

如果車輛過熱

下列情況可能表示車輛過熱：

- 引擎冷卻液溫度表 (→P.68) 已進入紅色區域，或是發現引擎動力損失。(例如：車速無法增加。)
- MID 多功能資訊顯示幕上出現「冷卻液溫度過高 請參閱車主手冊」。
- 蒸汽自引擎蓋底下竄出。

修正程序

- 1 將車輛停放在安全地點並關閉空調系統，然後將引擎熄火。
- 2 如您看見蒸汽：待蒸汽消失後，小心地掀開引擎蓋。如果沒有看到蒸汽：請小心地打開引擎蓋。
- 3 在引擎充分冷卻之後，檢查管路與水箱芯（水箱）是否有洩漏。

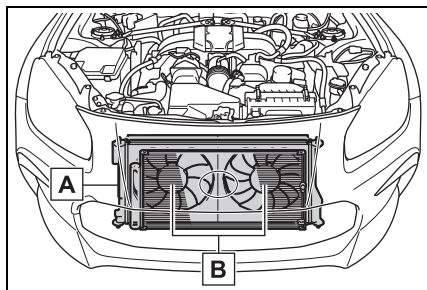

A 水箱

B 冷卻風扇

如果冷卻液大量洩漏，請立即聯絡 Toyota 保養廠。

- 4 冷卻液副水箱中的液面，應在「FULL」及「LOW」刻線之間。

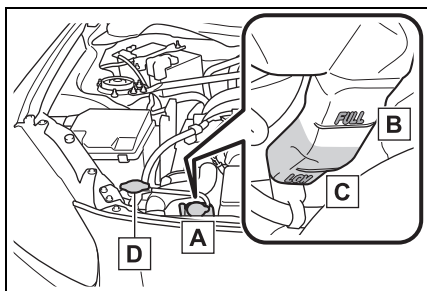

A 副水箱

B 「FULL」刻線

C 「LOW」刻線

D 水箱蓋

- 5 必要時添加引擎冷卻液。

在緊急情況時如無引擎冷卻液，可用清水代替。

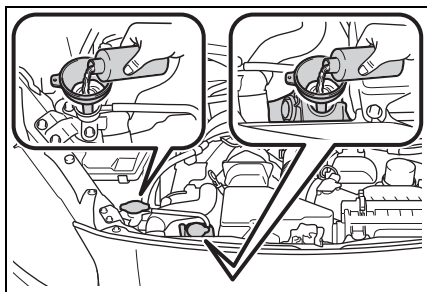

- 6 啟動引擎並開啟空調系統來確認水箱風扇及水箱或管路有無冷卻液洩漏。

風扇會在冷車啟動後馬上開啟空調系統時作動。藉由風扇聲音與空氣流動來確定風扇是否有運轉。如果難以檢查，可反覆開啟及關閉空調系統。(在冰點溫度以下，風扇可能不會運轉)

- 7 如果風扇沒有運轉：請立即將引擎熄火並聯絡 Toyota 保養廠。
- 如果風扇作動：請將車輛交由最近的 Toyota 保養廠檢修。

警告

■在車輛引擎蓋底下檢查時

請遵守下列注意事項。

若未能遵守，可能會導致嚴重傷害，如：燙傷。

- 如果引擎蓋底下可看見蒸汽竄出，蒸汽消失前不可掀開引擎蓋，引擎室可能會非常燙。
- 手和衣物 (尤其是領帶、圍巾或頭巾) 應遠離風扇和皮帶。否則，可能造成手或衣物被捲入，而導致嚴重傷害。
- 在引擎及水箱高熱時，不可旋開水箱蓋。高溫蒸氣或冷卻液可能會噴出。

注意

■添加引擎冷卻液時

在引擎充分冷卻後慢慢添加冷卻液。高溫時添加引擎冷卻液太快，會造成引擎損害。

■為了避免冷卻系統損壞

請遵守下列注意事項：

- 避免異物 (如沙子或灰塵等) 汙染冷卻液。
- 不可使用市售的冷卻液添加劑。

如果車輛受困

如果車輛因輪胎打滑、陷入泥濘、砂或積雪中，請執行下列程序：

脫困程序

- 1 引擎熄火。作動駐車煞車並將排檔桿排入 P 檔位 (自排變速箱) 或 N 檔位 (手排變速箱)。
- 2 清除陷入後輪周遭的泥、雪或砂。
- 3 放置木材、石塊或其他可增加輪胎磨擦力的材料在後輪周遭來協助脫困。
- 4 再次啟動引擎。
- 5 將排檔桿排入 D 或 R 檔位 (自排變速箱) 或者 1 或 R 檔位 (手排變速箱)，然後釋放駐車煞車。再小心地踩下加速踏板。

■車輛不易脫困時

按下  開關來關閉 TRC。

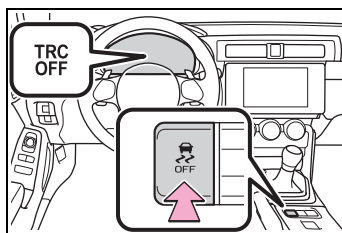

 **警告****■ 當試圖使陷住的車輛脫困時**

如果以前後推動方式來脫困時，請注意四周環境，確認不會撞擊其他車輛、物體或人員。車輛脫困時可能突然向前或向後衝出，要特別小心。

■ 移動排檔桿時 (配備自排變速箱車型)

請小心不可在踩油門踏板時，移動排檔桿來變換檔位。此種行為會造成突然急遽加速，進而導致意外事故，並造成嚴重傷害甚至死亡。

 **注意****■ 避免變速箱及其他零組件損壞**

- 避免後輪打滑和將油門踏板踩下超過所需。
- 如果經嘗試這些程序車輛仍無法脫困，車輛可能需要拖吊才能脫困。

8-1. 規格保養資料 (燃油、油位等) **332**燃油資訊..... **339****8-2. 個人化**個人化功能 **340**

保養資料 (燃油、油位等)

尺寸

全長	4,265 mm	
全寬	1,775 mm	
全高*	1,310 mm	
軸距	2,575 mm	
輪距	前	1,520 mm
	後	1,550 mm

*: 車輛未裝載時

車輛識別

■ 車輛識別號碼

車輛識別號碼 (VIN) 是您愛車的合法識別號碼。這是您愛車最主要的識別號碼。它是用來註冊登記您愛車的所有權。

此號碼打印在前乘客座椅下方。

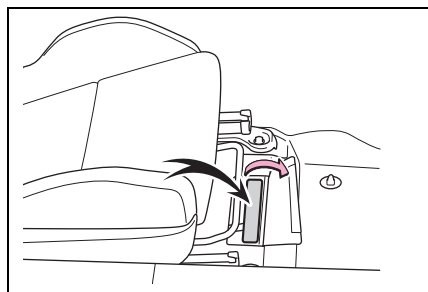

此號碼位於車身板件左上方。

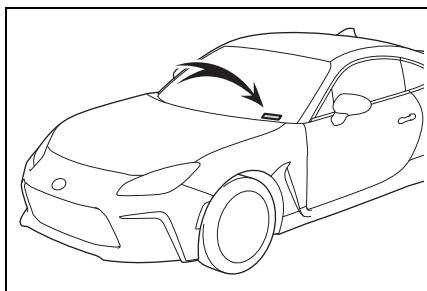

此號碼也會出現在製造廠的標籤上。

車型、車輛識別碼等位於製造商標籤上。



■ 引擎號碼

如圖所示，引擎號碼是打印在汽缸體上。

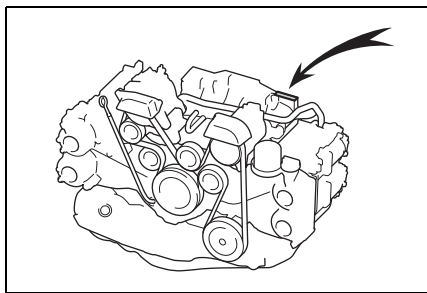

引擎

型號	FA24
型式	水平對臥水冷式 4 缸 4 行程汽油引擎
缸徑和行程	94.0 × 86.0 mm
排氣量	2,387 cm ³
驅動皮帶張力	自動調整

燃油

燃油種類	限用無鉛汽油
辛烷值	98 或更高 *
油箱容量 (參考)	50 公升

*: 如果沒有辛烷值 98 的無鉛汽油，則可以使用辛烷值 95 的無鉛汽油，不會損害引擎的耐用性或行駛性能。

潤滑系統

■ 機油容量 (洩放和添加 [參考*])

含濾芯	5.0 公升
不含濾芯	4.8 公升

*: 更換引擎機油時，上述機油量僅供參考。使引擎暖車並關閉後，等候 5 分鐘以上，然後使用機油油尺檢查機油量。

■ 選擇引擎機油

您的愛車使用「Toyota 正廠機油」。使用 Toyota 核准的「Toyota 正廠機油」或與下述同級和同黏度的產品。

機油等級：

0W-20, 5W-20 及 5W-30:

API 等級 SP 「Resource-Conserving」或 ILSAC GF-6A 複級引擎機油

建議機油黏度 (SAE)：

您的愛車在製造時已充填 SAE 0W-20，是提供優良燃油經濟性和低溫天氣傑出啟動效果的最佳選擇。

如果沒有 SAE 0W-20，則可以使用 SAE 5W-20 機油。但是，下次更換機油時應該要以 SAE 0W-20 來更換。

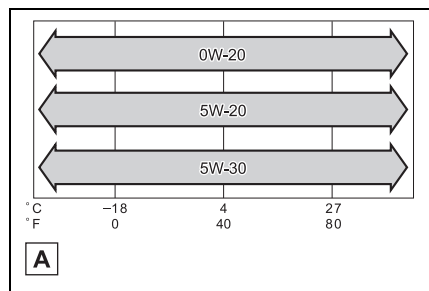

A 下次更換機油前預期的氣溫範圍

B 建議

機油黏度 (在此是以 0W-20 作為解說的範例)：

• 0W-20 中的 0W 部分代表機油適

合低溫啟動的特性。黏度值較低的機油，可使引擎在寒冷天候下較易啟動。

- 0W-20 中的 20 是代表機油在高溫時機油的黏度特性。有較高黏度 (數值較高) 的機油可能較適合高速行駛或有極限裝載需求的車輛。

如何閱讀機油容器標籤：

部分機油容器上有一個或兩個 API 機油檢定標誌，皆可協助您選擇適當的機油。

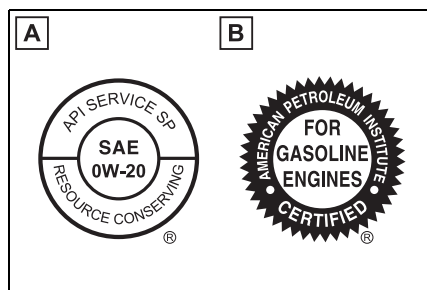

A API 服務標誌

上半部：「API SERVICE SP」表示以美國石油協會 (API) 分類的機油品質。

中央部分：SAE 黏度等級 (SAE 0W-20)。

下半部：「Resource-Conserving」表示此機油具備省油及環保能力。

B ILSAC 認證標誌

國際潤滑劑標準及認證委員會 (ILSAC) 認證的標誌位於容器前方。

冷卻系統

容量	▶ 配備自排變速箱車型 7.7 公升 ▶ 配備手排變速箱車型 7.4 公升
冷卻液種類	使用下列任一種： <ul style="list-style-type: none"> • 「TOYOTA 正廠藍色 50/50 預混合超長效型冷卻液」 • 同等級的高品質乙二醇，無矽酸鹽、無胺類、無亞硝酸鹽及無硼酸鹽，並且具有長效複合型有機酸技術製成的冷卻液。 不可僅使用自來水。

點火系統 (火星塞)

品牌型號	DENSO ZXE27HBR8
間隙	0.8 mm



注意

■ 鈦合金火星塞

僅可使用鈦合金火星塞。調整引擎時，不可調整火星塞間隙。

空調系統 (冷媒)

冷媒型式	R-134a
冷媒量 (g)	390±50

電器系統

電瓶	1.250 — 1.290 充滿電
20°C 時的比重值：	1.160 — 1.200 半充電
	1.060 — 1.100 沒電
充電率	
快速充電	最大 15 A
慢速充電	最大 5 A

差速器

油量 (參考)	1.15 公升
差速器油種類及黏度 *	<ul style="list-style-type: none"> • Toyota 正廠差速器齒輪油 LX • 其他符合 API GL-5 和 SAE 75W-85 標準的 LSD 齒輪油

*: 您的愛車於出廠前，已添加「Toyota 正廠差速器齒輪油 LX」。使用 Toyota 核可之「Toyota 正廠差速器齒輪油 LX」或滿足上述規格品質的同級品。詳細資訊，請聯絡 Toyota 保養廠。

注意

■ 差速器油種類

使用非「Toyota 正廠差速器齒輪油 LX」的差速器齒輪油可能會發生噪音、震動及油耗不良。切勿將不同品牌的油液混合使用。

自排變速箱

油量 *	7.5 公升
油液種類	Toyota 正廠自排變速箱油 ATF WS

*: 提供的油液容量僅為參考。
若必須更換，請聯絡 Toyota 保養廠。

注意

■ 變速箱油種類

使用非「Toyota 正廠 ATF WS」自排變速箱油，可能導致排檔品質劣化，變速箱鎖定時伴隨震動，最終使您愛車的自排變速箱損壞。

手排變速箱

油量 *	2.2 公升
油液種類	使用下列任一種： <ul style="list-style-type: none"> • 「MT GEAR OIL LV 75W」 • 其他符合 API GL-4* 和 SAE 75W 規格的齒輪油

*: 建議的齒輪油為 API GL-4。不過也可以使用 API GL-3。



注意

變速箱油種類

若使用了非「MT GEAR OIL LV 75W」的其他油品，可能會遇到以下情況：

- 變速箱的整體性能和功能受到不良影響。
- 怠速運轉期間可能會出現咯咯聲的噪音且油耗可能會上升。

切勿將不同品牌的油液混合使用。

離合器

踏板自由間隙	4.3—16.4 mm
油液種類	SAE J1703 或 FMVSS No.116 DOT 3

煞車

踏板間隙 *1	最少 74 mm
踏板自由間隙	0.5—1.5 mm
駐車煞車拉桿行程 *2	7 – 8 響
油液種類	SAE J1703 或 FMVSS No.116 DOT 3

*1: 在引擎運轉中，以 300 N (30 kgf, 67 lbf) 的力量踩下時，最小的踏板間隙。

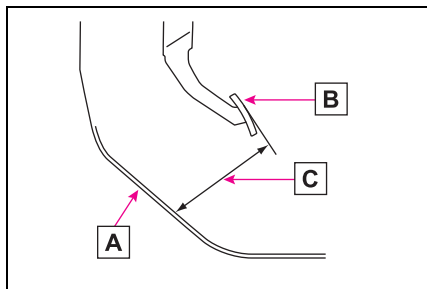

- A 腳踏墊
- B 煞車踏板
- C 踏板間隙

*2: 以 200 N (20.4 kgf, 45.0 lbf) 的力量拉起駐車煞車拉桿。

方向盤

自由間隙	小於 30 mm
------	----------

輪胎和輪圈

▶ 17 吋輪胎

輪胎尺寸	215/45R17 87W
輪胎胎壓 (建議冷胎胎壓)	240 kPa (2.4 kgf/cm ² 或 bar, 35 psi)
輪圈尺寸	17 × 7 1/2 J
輪圈螺帽扭力	120 N•m (12.2 kgf•m, 89 ft•lbf)

▶ 18 吋輪胎

輪胎尺寸	215/40R18 85Y
輪胎胎壓 (建議冷胎胎壓)	240 kPa (2.4 kgf/cm ² 或 bar, 35 psi)
輪圈尺寸	18 × 7 1/2 J
輪圈螺帽扭力	120 N•m (12.2 kgf•m, 89 ft•lbf)

燈泡

	燈泡	W (瓦特數)	型式
外部	倒車燈	16	A
	後霧燈 (若有此配備)	21	A
車內	化妝燈 (若有此配備)	2	B
	室內燈	8	A
	車門禮儀燈 (若有此配備)	5	A
	行李廂燈	3.8	A

A : 楔型座燈泡 (透明)

B : 雙端燈泡

燃油資訊

本車僅限使用無鉛汽油。

選用辛烷值 (RON) 98 或更高號數的高級無鉛汽油。如果無法取得上述辛烷值的無鉛汽油，則可暫使用辛烷值 95 以上的無鉛汽油。

■ 在汽油引擎使用酒精汽油

▶ Toyota 汽車允許使用最高 10% 酒精成分之酒精汽油。請確認該酒精汽油符合上述辛烷值即可使用。

■ 如果引擎發生爆震

- 請洽詢 Toyota 保養廠。
- 在加速或上坡時，偶而可能會有短暫且輕微的爆震情況發生。這是正常現象無需擔心。



注意

■ 燃油品質注意事項





- 不可使用不適當的燃油。如果使用不適當的燃油，引擎可能會損壞。
- 不可使用內含金屬添加劑的汽油，例如錳、鐵或鉛，否則可能會使引擎或排氣控制系統損壞。
- 不可添加市售內含金屬添加物的燃油添加劑。
- 不可使用甲醇汽油，例如 M15、M85、M100。
使用含有甲醇的汽油可能會使引擎損壞或故障。

個人化功能

您的愛車包含有可依照個人喜好設定的各種電子系統。這些功能的設定可以透過 **MID** 多功能資訊顯示幕、多媒體系統畫面或於 **Toyota** 保養廠進行變更。

個人化車輛功能

■ 利用多媒體系統來變更

- 1 按下 。
- 2 選擇  或 。
- ▶ 若選擇 。
- 3 選擇「一般」或「車輛」。
- 4 選擇偏好的選單。

多媒體系統的詳細資訊，請參閱「多媒體使用手冊」。







個人化功能

某些功能設定會在其他功能進行個人化時隨之改變。詳情請洽詢 **Toyota** 保養廠。

- A** 可使用多媒體系統畫面來變更的設定
- B** 設定需使用儀表板控制開關來變更
- C** 可請 **Toyota** 保養廠來改變個人化設定

符號的定義：○ = 可行，— = 不可行

■ 使用儀表控制開關來變更

- 1 按下儀表控制開關的  或  以選擇  或 。
- 2 按下儀表控制開關的  或  選擇要個人化的項目。
- 3 按下 。

⚠ 警告

■ 個人化設定期間

個人化設定需發動引擎時，先確定車輛停在通風良好的地方。在車庫等密閉區域，內含有害之一氧化碳 (CO) 的廢氣可能會聚集並進入車內，如此可能會導致死亡或嚴重危害身體健康。

⚠ 注意

■ 個人化設定期間

為防止電瓶電力耗盡，確保個人化各項功能時引擎已啟動。

■ 量表、儀表和 MID 多功能資訊顯示幕 (→P.64, 68, 72)

功能 ^{*1}	出廠設定	個人化設定	A	B	C
語言	英語	會依據市場顯示語言	○	—	—
時鐘 ^{*2}	12H	24H	○	—	—
開機畫面	ON	OFF	○	○	—
REV. (指示燈)	OFF	ON	○	○	—
REV. (轉速)	OFF (2000 rpm)	2000 rpm—7400 rpm	○	○	—
REV. (蜂鳴器)	OFF	ON	○	○	—
警示音量 ^{*4}	中	低	○	○	—
		最大			

*1: 關於各項功能的細節：→P.77

*2: 預設設定依國家而不同

*3: 配備手排變速箱車型

*4: 若有此配備

■ Smart Entry 車門啟閉系統 & Push Start 引擎啟閉系統和遙控器 (→P.83, 85, 89)

功能	出廠設定	個人化設定	A	B	C
操作訊號 (緊急警示燈)	ON	OFF	○	○	○
車門解鎖後未開啟車門，在自動車門上鎖功能作動前所經過的時間	30 秒	60 秒	○	○	○
		120 秒			
		OFF			

■ 行李廂 (→P.85)

功能	出廠設定	個人化設定	A	B	C
未攜帶智慧型鑰匙打開行李廂	ON	OFF	—	—	○

■ 方向燈控制桿 (→P.129)

功能	出廠設定	個人化設定	A	B	C
單觸車道變換功能	ON	OFF	○	○	○

■ ASC 引擎聲浪控制系統 (→P.131)

功能	出廠設定	個人化設定	A	B	C
ASC 引擎聲浪控制系統	ON	OFF	—	—	○

■ 車燈 (→P.132)

功能	出廠設定	個人化設定	A	B	C
SRH 主動轉向式頭燈*	ON	OFF	○	○	○

*: 若有此配備

■ EyeSight* (→P.143)

功能	出廠設定	個人化設定	A	B	C
行駛車道	右車道	左車道	○	○	—

*1: 若有此配備

■ PCB 預警式防護系統* (→P.151)

功能	出廠設定	個人化設定	A	B	C
PCB 預警式防護系統	ON	OFF	○	○	—

*: 若有此配備

■ ACC 全速域主動式車距維持定速系統* (→P.160)

功能	出廠設定	個人化設定	A	B	C
前車狀態聲響	OFF	ON	○	○	—
定速系統加速強度	Lv.3 (標準)	Lv.1 (節能)	○	○	—
		Lv.2 (舒適)			
		Lv.4 (動態)			

*: 若有此配備

■ LDW 車道偏離警示系統* (→P.188)

功能	出廠設定	個人化設定	A	B	C
LDW 車道偏離警示系統	ON	OFF	○	○	—

*: 若有此配備

■ LVSA 前車駛離警示系統* (→P.191)

功能	出廠設定	個人化設定	A	B	C
LVSA 前車駛離警示系統	ON	OFF	○	○	—

*: 若有此配備

■ RAB 倒車自動煞車* (→P.205)

功能	出廠設定	個人化設定	A	B	C
自動煞車	ON	OFF	○	○	—
 (聲納聲響警報)	ON	OFF	○	○	—

*: 若有此配備

■ BSD/RCTA* (→P.198)

功能	出廠設定	個人化設定	A	B	C
BSD/RCTA	ON	OFF	○	○	—

*: 若有此配備

■ 智慧型恆溫空調系統 (→P.234)

功能	出廠設定	個人化設定	A	B	C
後擋風玻璃除霧器關閉前經過的時間	15 分鐘	繼續	○	○	○

■ 照明 (→P.240)

功能	出廠設定	個人化設定	A	B	C
室內燈熄滅前所經過的時間	15 秒	7.5 秒	○	○	○
		30 秒			

■ 車輛自訂

當車門在解鎖後仍維持關閉，且自動車門上鎖功能啟動時，會根據操作訊號的設定（蜂鳴器和緊急警示燈）產生訊號。

■ 在下列情況下，透過 MID 多功能資訊顯示幕變更設定的個人化模式會自動關閉

- 顯示個人化模式的畫面後，出現一則警示訊息。
- 引擎開關切換至 OFF。
- 顯示個人化模式的畫面時，車輛開始移動。

索引

如果 ... 怎麼辦 (緊急狀況處理)	346
認證	349

如果 ... 怎麼辦 (緊急狀況處理)

如果有問題，連絡 Toyota 保養廠之前請檢查下列項目。

車門無法上鎖、解鎖、開啟或關閉



遺失鑰匙

- 如果遺失機械式鑰匙，新的正廠機械式鑰匙可請 Toyota 保養廠為您複製。(→P.321)
- 如果智慧型鑰匙遺失，則車輛失竊的風險會增加。請立即洽詢 Toyota 保養廠。(→P.321)



智慧型鑰匙無法正常操作

- 智慧型鑰匙的電池較弱或耗盡？(→P.285)



車門無法上鎖或解鎖

- 引擎開關是否在 ON ？
要上鎖車門時，請引擎開關切換至 OFF。(→P.121)
- 智慧型鑰匙是否在車內？
要上鎖車門時，確定智慧型鑰匙已隨身攜帶。
- 由於無線電波的情況，功能可能無法正常作動。(→P.90)



智慧型鑰匙留在車內時關閉行李廂蓋

- 避免智慧型鑰匙留在行李廂內的功能將會作動且您可正常開啟行李廂，從行李廂取出鑰匙。(→P.88)

如果您認為情況有些異常



引擎無法啟動

- 自排變速箱：在按下引擎開關的同時是否用力踩下煞車踏板？(→P.119)
- 手排變速箱：在按下引擎開關的同時是否用力踩下離合器踏板？(→P.119)
- 自排變速箱：排檔桿是否在 P 檔位？(→P.119)
- 智慧型鑰匙是否在車內可偵測到的地方？(→P.89)
- 方向盤是否解鎖？(→P.119)
- 智慧型鑰匙的電池較弱或耗盡？
此時，引擎可用暫時的方法來啟動。(→P.323)
- 電瓶是否沒電？(→P.324)



即使踩下煞車踏板，排檔桿也無法排出 P 檔位 (自排變速箱)

- 引擎開關是否在 ON ?

如果引擎開關在 ON，踩下煞車踏板，排檔桿仍無法排出。(→P.124)



引擎熄火後方向盤無法轉動

- 其會自動上鎖來防止車輛被竊。(→P.119)



車窗無法藉由操作電動窗開關來開啟或關閉

- 是否按下車窗鎖定開關 ?

如果按下車窗鎖定開關，則僅駕駛座電動窗可以操作。(→P.107)



引擎開關自動關閉

- 如果車輛停留在 ACC 或 ON (引擎未運轉) 一段時間，自動電源關閉功能將會作動。(→P.122)



行駛時警示蜂鳴器響起

- 安全帶提示燈閃爍

駕駛及乘客是否繫上安全帶 ? (→P.306)

- 煞車系統警示燈亮起

駐車煞車是否已釋放 ? (→P.130)

依據狀況，其他類型警示蜂鳴器也可能會響起。(→P.303, 311)



警報作動且喇叭響起 (若有此配備)

- 在設定警報期間，是否有任何人在車內開啟車門 ?

感知器偵測到他們且發出警報。(→P.60)

執行下列任一步驟可以解除或停止警報：

- 使用 Smart Entry 車門啟閉系統功能或遙控器將車門解鎖或打開行李廂。
- 使用 Smart Entry 車門啟閉系統功能或遙控器將行李廂開啟。
- 將引擎開關切換至 ACC 或 ON，或是啟動引擎



當離開車輛時警示蜂鳴器響起

- MID 多功能資訊顯示幕上是否顯示訊息 ?

檢視出現在 MID 多功能資訊顯示幕上的訊息。(→P.311)



警示燈亮起或警示訊息顯示

- 當警示燈亮起或警示訊息顯示時，請參閱 P.303, 311

當發生問題時



如果輪胎洩氣

- 配備緊急補胎包車型

將車輛停在安全的地方並以緊急補胎包暫時修復洩氣的輪胎。(→P.312)



車輛陷住

- 車輛陷在泥、泥砂或積雪中的嘗試脫離程序。(→P.328)

► 引擎晶片防盜系統

依據行政院國家通訊傳播委員會制定之「低功率射頻器材技術規範」規定：

3.8.2 取得審驗證明之低功率射頻器材，非經核准，公司、商號或使用者均不得擅自變更頻率、加大功率或變更原設計之特性及功能。

低功率射頻器材之使用不得影響飛航安全及干擾合法通信；經發現有干擾現象時，應立即停用，並改善至無干擾時方得繼續使用。

前述合法通信，指依電信管理法規定作業之無線電通信。低功率射頻器材須忍受合法通信或工業、科學及醫療用電波輻射性電機設備之干擾。

► Smart Entry 車門啟閉系統 & Push Start 引擎啟閉系統

依據行政院國家通訊傳播委員會制定之「低功率射頻器材技術規範」規定：

3.8.2 取得審驗證明之低功率射頻器材，非經核准，公司、商號或使用者均不得擅自變更頻率、加大功率或變更原設計之特性及功能。

低功率射頻器材之使用不得影響飛航安全及干擾合法通信；經發現有干擾現象時，應立即停用，並改善至無干擾時方得繼續使用。

前述合法通信，指依電信管理法規定作業之無線電通信。低功率射頻器材須忍受合法通信或工業、科學及醫療用電波輻射性電機設備之干擾。

► BSD/RCTA

依據行政院國家通訊傳播委員會制定之「低功率射頻器材技術規範」規定：

3.8.2 取得審驗證明之低功率射頻器材，非經核准，公司、商號或使用者均不得擅自變更頻率、加大功率或變更原設計之特性及功能。

低功率射頻器材之使用不得影響飛航安全及干擾合法通信；經發現有干擾現象時，應立即停用，並改善至無干擾時方得繼續使用。

前述合法通信，指依電信管理法規定作業之無線電通信。低功率射頻器材須忍受合法通信或工業、科學及醫療用電波輻射性電機設備之干擾。

► TPMS 胎壓偵測警示系統

依據行政院國家通訊傳播委員會制定之「低功率射頻器材技術規範」規定：

3.8.2 取得審驗證明之低功率射頻器材，非經核准，公司、商號或使用者均不得擅自變更頻率、加大功率或變更原設計之特性及功能。

低功率射頻器材之使用不得影響飛航安全及干擾合法通信；經發現有干擾現象時，應立即停用，並改善至無干擾時方得繼續使用。

前述合法通信，指依電信管理法規定作業之無線電通信。低功率射頻器材須忍受合法通信或工業、科學及醫療用電波輻射性電機設備之干擾。

▶ ASC 引擎聲浪控制系統

限用物質含有情況標示聲明書

Declaration of the Presence Condition of the Restricted Substances Marking

證書號碼 / 受理編號 : (No.)
Certificate No / Application No.

商品標籤及商品檢驗標識 : (Picture)
Product Label and Commodity Inspection Mark.

樣張及其標示位置 : (Description and Picture)
Sample and its location

設備名稱 : 主動聲音控制 型號 (型式) : EAAE1115N0 Equipment name : Active Sound Control Type designation (Type) EAAE1115N0						
單元 Unit	限用物質及其化學符號 Restricted substances and its chemical symbols					
	鉛Lead (Pb)	汞Mercury (Hg)	鎘Cadmium (Cd)	六價鉻Hexavalent chromium (Cr ⁶⁺)	多溴聯苯Polybrominated biphenyls (PBB)	多溴二苯醚Polybrominated diphenyl ethers (PBDE)
外殼	○	○	○	○	○	○
散熱片	○	○	○	○	○	○
螺絲	○	○	○	○	○	○
電路板	○	○	○	○	○	○
連接器	—	○	○	○	○	○
電子元件	—	○	○	○	○	○

備考1. “超出0.1 wt %”及“超出0.01 wt %”係指限用物質之百分比含量超出百分比含量基準值。
Note 1 : “Exceeding 0.1 wt %” and “exceeding 0.01 wt %” indicate that the percentage content of the restricted substance exceeds the reference percentage value of presence condition.

備考2. “○”係指該項限用物質之百分比含量未超出百分比含量基準值。
Note 2 : “○” indicates that the percentage content of the restricted substance does not exceed the percentage of reference value of presence.

備考3. “—”係指該項限用物質為排除項目。
Note 3 : The “—” indicates that the restricted substance corresponds to the exemption.

茲切結保證所提供之商品限用物質含有情況標示內容係經執行測試作業或採適當之品質管理措施，並備置前述相關文件，確認正確無誤後提供貴局。並同意配合貴局執行後市場管理作業所需，依商品檢驗法第49條之規定，於限期28個工作天內提供相關證明文件以供審查。

I hereby ensure that “the presence conditions of the restricted substance” provided above have been proved by testing or appropriate quality control measures, and make sure the relevant documents provided are correct and ready. Also, I agree to cooperate with BSMI, as the Article 49 of the Commodity Inspection Act stipulates, to provide the relevant documents, if needed, for verification within 28 working days when BSMI carries out the market surveillance activities.

此致 to

經濟部標準檢驗局 The Bureau of Standards, Metrology and Inspection

申請人：_____

Applicant

負責人：_____ (簽章)

Person in charge

中華民國

年

月

日

(Signature)

DATE

(year)

(month)

(day)

加油站資訊

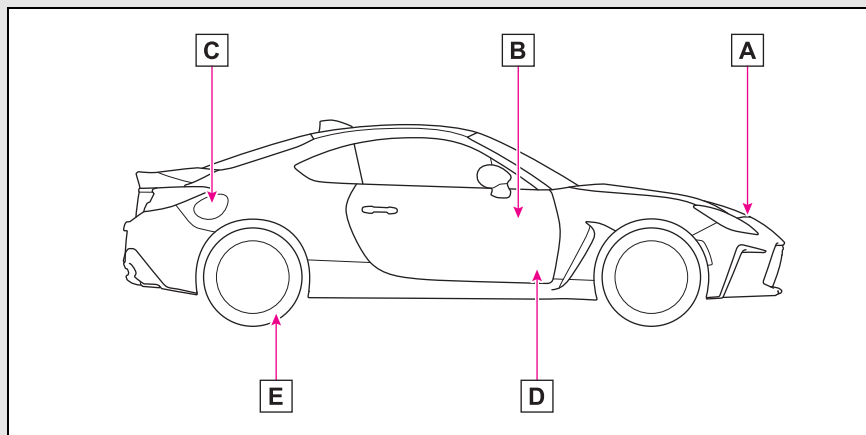

- A** 引擎蓋鎖扣 (→P.265)
- B** 行李廂開啟器 (→P.87)
- C** 油箱蓋 (→P.141)
- D** 引擎蓋鎖釋放桿 (→P.265)
- E** 胎壓 (→P.338)

油箱容量 (參考)	50 公升	
燃油種類	限用無鉛汽油	P.333
冷胎胎壓		P.339
機油容量 (洩放和添加 —)		P.338
引擎機油種類		P.333

相關細節請參閱「車主使用手冊」中列出的頁面。