

圖片索引

依圖片搜尋

安全及防盜

請務必閱讀此內容
(主要章節：兒童安全座椅、防盜系統)

1

車輛狀況資訊與 指示燈

閱讀行駛相關資訊
(主要章節：儀表、多功能資訊顯示幕)

2

行車前

開啓和關閉車門及車窗、行車前調整
(主要章節：鑰匙、車門、座椅、電動窗)

3

行車時

行車時必要的操作及建議
(主要章節：啓動引擎、加油)

4

影音系統

有關影音系統之說明，請參閱「影音系統手冊」。

5

內部裝備

使用內部功能等
(主要章節：空調、儲藏功能)

6

保養與照料

照料您的車輛及保養程序
(主要章節：內部與外部保養、燈泡)

7

緊急狀況處理

如果發生故障或緊急情況要怎麼辦
(主要章節：電瓶沒電、輪胎沒氣)

8

車輛規格

車輛規格、可個人化的功能等
(主要章節：燃油、機油、胎壓)

9

索引

如果 ... 怎麼辦

重要參考資訊	5
使用本手冊	8
如何搜尋	9
圖片索引	10

1 安全及防盜

1-1. 安全使用

行車前	22
安全行駛	23
安全帶	24
SRS 氣囊	27
廢氣注意事項	34

1-2. 兒童安全

氣囊手動 ON-OFF 系統	35
兒童搭乘時	36
兒童安全座椅	36

1-3. 防盜系統

晶片防盜系統	48
警報	49

2 車輛狀況資訊與指示燈

2-1. 儀表板

警示燈及指示燈	52
量表及儀表 (4.2 吋顯示幕) ..	58
量表及儀表 (12.3 吋顯示幕) ..	61
多功能資訊顯示幕 (4.2 吋 顯示幕)	65
多功能資訊顯示幕 (12.3 吋 顯示幕)	73

3 行車前

3-1. 鑰匙資訊

鑰匙	82
----------	----

3-2. 開啓、關閉和上鎖車門

車門	87
尾門	93
Smart Entry 車門啓閉系統 & Push Start 引擎觸控啓動 系統	105

3-3. 調整座椅

前座座椅	110
後座座椅	111
駕駛位置記憶	113
頭枕	115

3-4. 調整方向盤及後視鏡

方向盤	117
車內後視鏡	118
車外後視鏡	119

3-5. 開啓、關閉車窗及天窗

電動窗	121
全景式天窗	124

4 行車時

4-1.行車前

駕駛車輛	130
貨物及行李	135
拖曳尾車	136

4-2.駕駛程序

引擎 (點火) 開關 (未配備 Smart Entry 車門啓閉系統 & Push Start 引擎觸控啓動 系統車型)	137
---	-----

引擎 (點火) 開關 (配備 Smart Entry 車門啓閉系統 & Push Start 引擎觸控啓動 系統車型)	138
--	-----

無段變速箱	142
-------------	-----

方向燈控制桿	146
--------------	-----

駐車煞車	147
------------	-----

Auto Hold 自動定車煞車 系統	149
------------------------------	-----

4-3.操作燈光和雨刷

頭燈開關	151
------------	-----

AHB 智慧型遠光燈自動 切換系統	153
----------------------------	-----

霧燈開關	156
------------	-----

擋風玻璃雨刷及噴水器	157
------------------	-----

後窗雨刷及噴水器	160
----------------	-----

4-4.加油

開啓油箱蓋	161
-------------	-----

4-5.使用行車輔助系統

Toyota Safety Sense 2.0 智動駕駛輔助系統	163
---	-----

PCS 預警式防護系統	167
-------------------	-----

LTA 車道循跡輔助系統	177
--------------------	-----

ACC 全速域主動式車距維持 定速系統 (含 Stop & Go)	187
--	-----

BSM 盲點偵測警示系統 ..	197
-----------------	-----

駕駛模式選擇開關	201
----------------	-----

智慧型越野地形控制系統 (4WD 車型)	202
-------------------------------	-----

行車輔助系統	204
--------------	-----

4-6.駕駛技巧

冬季行車要領	209
--------------	-----

ECO 節能行駛要領	211
------------------	-----

多用途休旅車注意事項	213
------------------	-----

5 影音系統

5-1.影音系統

影音系統	216
------------	-----

6 內部裝備

6-1.使用空調系統和除霧器

手動空調系統	218
--------------	-----

自動空調系統	222
--------------	-----

座椅加熱器	227
-------------	-----

6-2.使用車內燈光

車內燈光明細	229
--------------	-----

6-3.使用儲藏功能

儲藏位置明細	232
--------------	-----

行李廂功能	236
-------------	-----

6-4.使用其他內部配備

其他內部配備	240
--------------	-----

7 保養與照料

7-1. 保養與照料

清潔與保護車輛外觀246

清潔與保養車輛內裝249

7-2. 保養

保養須知251

定期保養253

7-3. 自行保養

自行保養注意事項258

引擎蓋260

放置千斤頂261

引擎室263

輪胎271

輪胎胎壓277

輪圈278

空調濾芯279

雨刷橡皮更換281

遙控器 / 智慧型鑰匙電池 ..284

檢查及更換保險絲287

燈泡289

8 緊急狀況處理

8-1. 基本資訊

緊急警示燈300

如果車輛需要緊急停止300

如果車輛被困水中或路面

積水上升 301

8-2. 緊急狀況之處理程序

如果車輛需要拖吊303

如果您認為有些情況異常307

燃油泵切斷系統307

如果警示燈亮起或警告
蜂鳴器響起308

如果警示訊息顯示314

如果輪胎洩氣317

如果引擎無法啟動326

如果鑰匙遺失327

如果智慧型鑰匙無法正常
操作 (配備 Smart Entry
車門啓閉系統 & Push Start
引擎啓閉系統車型)327

如果車輛電瓶沒電329

如果車輛過熱333

如果車輛陷住335

9 車輛規格

9-1. 規格

保養資料 (燃油、油位等) .338

燃油資訊346

9-2. 個人化

個人化功能347

9-3. 初始化

初始化項目 358

索引

如果 ... 怎麼辦
(緊急狀況處理)360

認證363

重要參考資訊

車主使用手冊

本手冊適用全球所有車型及解說所有配備，包括選擇配備在內。因此，您可能會發現某些有說明的配備並未安裝在您的愛車上。

本手冊所列規格以付印時資料為準。然而因 Toyota 有不斷改進產品的政策，因此本公司將保留隨時變更的權利並將不定期於官網公布變更後資料而不另行通知。

由於規格的差異，圖示車輛的裝備可能與您的愛車不同。

配件、零件及改裝您的 Toyota

目前市場上有許多非 Toyota 正廠的零件及配件。如果使用這些非正廠的零件和配件，即使這些零件獲得國家正式的品質認證，仍可能會影響車輛的安全。對於這些非 Toyota 正廠的零件和配件，豐田汽車不接受對這些零件和配件的任何保證或免費服務，也不會提供更換或安裝這些零件的服務。

本車不應使用任何非 Toyota 正廠產品進行改裝。使用非 Toyota 正廠產品改裝可能會影響性能、安全或耐用性，甚至違反政府所訂的相關法規。此外，因改裝所造成的損害或性能問題也將無法列入保固範圍。

此外，非 Toyota 正廠產品改裝亦將對車輛先進安全配備，例如：TSS 2.0 智動駕駛輔助系統影響，且可能造成系統有作動不確實或不作動的風險。

網絡攻擊風險

安裝電子設備和收音機會增加透過安裝部件遭受網絡攻擊的風險，從而可能導致意外事故和個人訊息洩露。對於因安裝非 Toyota 正廠產品而引起的問題，Toyota 正廠不做任何保證。

安裝 RF 無線射頻傳輸系統

如果您在車上安裝 RF 無線射頻傳輸系統，可能會影響車上電子系統，例如：

- 多點式燃油噴射系統 / 序列式多點燃油噴射系統
- TSS 2.0 智動駕駛輔助系統
- 定速巡航系統
- ABS 防鎖死煞車系統
- SRS 氣囊系統
- 安全帶緊縮器系統

請您於安裝 RF 無線射頻傳輸系統前先與 Toyota 保養廠洽詢有關安裝的注意事項的措施或特別指示。

有關 RF 無線射頻傳輸系統的頻寬、功率等級、天線位置和安裝規定等更進一步的資訊，在 Toyota 保養廠皆可諮詢。

車輛資料記錄

車輛配備精密電腦，能夠記錄您操作車輛的各項資料，例如：

- 引擎轉速 / 電動馬達轉速 (驅動馬達轉速) 油門狀態
- 煞車狀態
- 車速
- 行車輔助系統作動狀態
- 來自您車輛配備的相機的相機影像相機的位置請向 Toyota 保養廠洽詢。

所記錄的資料會隨車輛等級、配備和目的地而有所不同。

電腦不會記錄對話或聲音，僅在部份情況下記錄車外的影像。

● 資料使用

Toyota 可能會使用這些電腦記錄的資料來進行故障診斷、產品研究和開發、及品質改善。

Toyota 不會將記錄資料揭露給第三者，除非：

- 車主同意或承租人同意 (車輛為租用車時)
- 警方、法院或政府機構的正式請求
- Toyota 在法律訴訟中使用
- 資料研究的目的並非僅針對某特定車輛或車主
- Toyota 保養廠可刪除記錄的影像資訊

影像記錄功能可停用。然而，若停用此功能，就無法提供系統作動時的資料。

事件資料記錄器

本車輛配備事件資料記錄器 EDR 的主要目的是為了記錄在撞擊或類似撞擊事件的狀況 (例如：氣囊引爆觸發或撞擊到障礙物)，此資料將有助於了解車輛系統的作用狀態。EDR 被設計以每 30 秒鐘或更短的時間為循環週期來記錄車輛動態和安全系統的相關資料。然而，依據撞擊的嚴重程度和類型，資料也可能不會記錄。

車上的 EDR 是設計用來記錄下列資料，例如：

- 車上各項系統如何運作；
- 駕駛人踩油門和 / 或煞車踏板的程度；以及，
- 車輛行駛速度有多快。

這些資料能夠協助更容易了解車輛撞擊和傷害發生的情形。

註：EDR 僅在車輛發生撞擊事故時才會記錄資料；在正常行駛過程中 EDR 不會記錄任何資料；此外也不會記錄個人資料 (例如：姓名、身份、年紀及撞擊位置)。但是，其他單位，如：執法機關在撞擊事故調查期間，能夠定期請求結合 EDR 資料和個人辨識資料的型式。

要讀取 EDR 的記錄資料，需要特殊的設備，且需連接到車上或 EDR。除了車輛製造廠外，其它單位如執法機關等，也需要有特殊的設備，並且需連接到車上或 EDR 才能讀取資料。

● EDR 資料的揭露

Toyota 不會把記錄在 EDR 資料揭露給第三者，除非：

- 獲得車主同意或承租人同意（車輛為租用車時）
- 警方、法院或政府機構的正式請求
- Toyota 在法律訴訟中使用

此外，如果有必要，Toyota 可能將：

- 使用此資料來研究車輛安全性能
- 在不揭露特定車輛資料或車主資料下，將此資料揭露給以研究為目的的第三單位

車輛報廢注意事項

您車上的 SRS 氣囊及安全帶緊縮器含有爆炸性化學品。車輛報廢時，若 SRS 氣囊及安全帶緊縮器沒有妥善處理，則可能引發如火災等意外。請務必於車輛報廢前，交由合格的保養廠或 Toyota 保養廠拆除 SRS 氣囊及安全帶緊縮器。

警告

■ 行車時一般注意事項

不可在下列情況駕駛車輛：絕不可在酒精和藥物影響下駕駛車輛，這樣會降低您操控車輛的能力。酒精和某些藥物會使反應遲緩、判斷能力減弱及協調能力降低，因而非常容易導致意外造成死亡或嚴重傷害。

謹慎駕駛：開車時隨時要謹慎小心。請提防其他駕駛人或行人的失誤，避免發生意外事故。

專心駕駛：開車時請務必全神貫注。任何會使駕駛人分心的事，如：調整某個控制鍵、使用行動電話或閱讀等都會造成意外事故，導致您、車內乘客或其他人死亡或嚴重傷害。

■ 關於兒童安全的一般注意事項

絕不可讓兒童在無人照顧的情況下留置於車內，也不可讓兒童持有或使用鑰匙。

兒童有可能會發動車輛或將排檔桿排入空檔。亦可能因玩弄車窗、全景式觀景天窗或其他機件而受傷。此外，在酷熱或嚴寒的天候下，車內溫度也會對兒童造成致命的危險。

使用本手冊



解釋本手冊的符號。

手冊中的符號

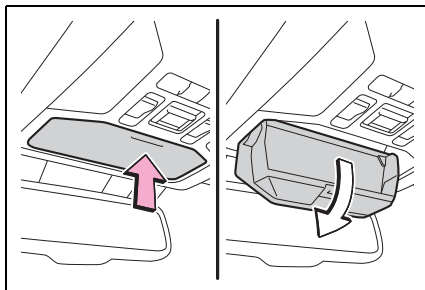

符號	說明
	警告： 如果忽略此警告時，可能會造成人員死亡或嚴重傷害。
	注意： 如果忽略此注意時，可能會造成車輛或配備損壞。
1 2 3...	表示操作或操作程序。 請依號碼順序執行。

圖片中的符號

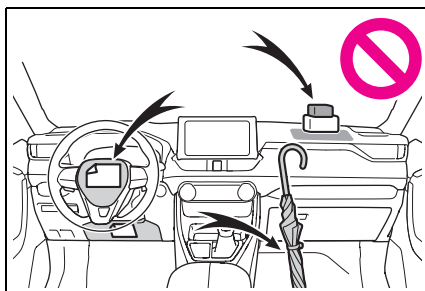

符號	說明
	指示該動作 (按下、轉動等) 用於操作開關和其他裝置。
	指示操作的結果 (如蓋子開啓)。



符號	說明
	指示說明的組件或位置。
	表示「不可」、「不可作」或「不可讓此情況發生」。

如何搜尋

■ 依安裝位置搜尋

- 圖片索引：→ P. 10

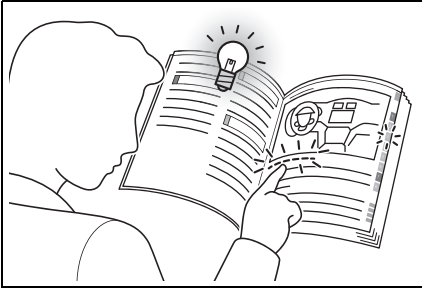

■ 依徵狀或聲音搜尋

- 如果 ... 怎麼辦
(緊急狀況處理)：→ P. 360

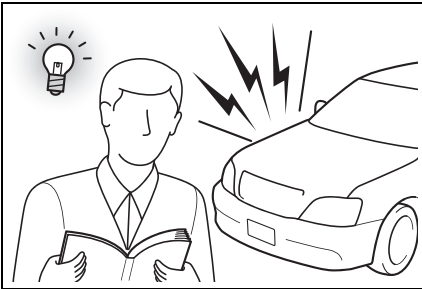

■ 依標題搜尋

- 目錄：→ P. 2

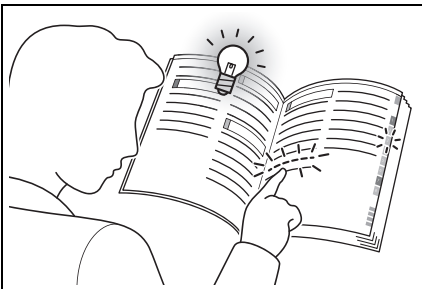

圖片索引

■ 外觀

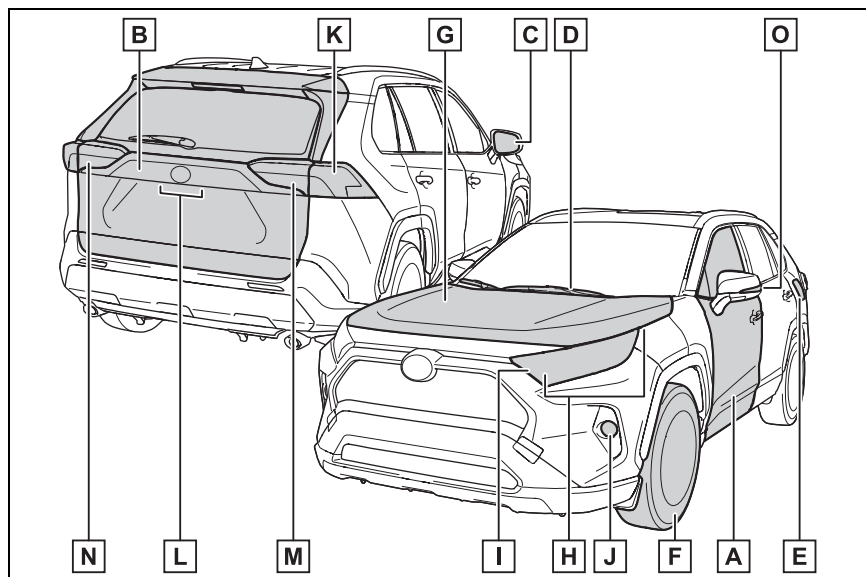

- A 車門 P. 87**
 上鎖 / 解鎖 P. 87
 開啟 / 關閉車窗 P. 121
 使用機械式鑰匙上鎖 / 解鎖 P. 88, 327
 警示訊息 P. 314
- B 尾門 P. 93**
 上鎖 / 解鎖 P. 94
 從車內開啟 *1 P. 97
 從車外開啟 P. 95, 96
 警示訊息 P. 314
- C 車外後視鏡 P. 119**
 調整鏡面角度 P. 119
 收摺後視鏡 P. 120
 鏡面除霧 *1 P. 219, 224

D	擋風玻璃雨刷	P. 157
	冬季注意事項	P. 209
	洗車注意事項 (雨滴感應式雨刷) ^{*1}	P. 247
	更換雨刷橡皮	P. 281
E	加油蓋	P. 161
	加油方法	P. 161
	燃油種類 / 油箱容量	P. 340
F	輪胎	P. 271
	輪胎尺寸 / 胎壓	P. 344
	冬季輪胎 / 雪鏈	P. 209
	檢查 / 調胎 / TPMS 胎壓偵測警示系統 ^{*1}	P. 271
	輪胎洩氣的處理	P. 317
G	引擎蓋	P. 260
	開啓	P. 260
	引擎機油	P. 340
	車輛過熱的處理	P. 333
	警示訊息	P. 314

外部燈光的燈泡

(更換方法 : P. 289 , 瓦特數 : P. 345)

H	頭燈 / 定位燈 / 日行燈	P. 151
I	方向燈	P. 146
J	前霧燈^{*1}	P. 156
K	煞車燈 / 尾燈 / 方向燈	P. 146, 151
L	牌照燈	P. 151
M	尾燈	P. 151
	倒車燈	
	排檔桿排至 R 檔位	P. 142

- N** 尾燈 **P. 151**
倒車燈
排檔桿排至 R 檔位 P. 142
後霧燈 *1, 2 **P. 156**
- O** 方向燈 **P. 146**
*1：若有此配備
*2：根據販賣區域，它們的位置可能是位於另一側。

■ 儀表板

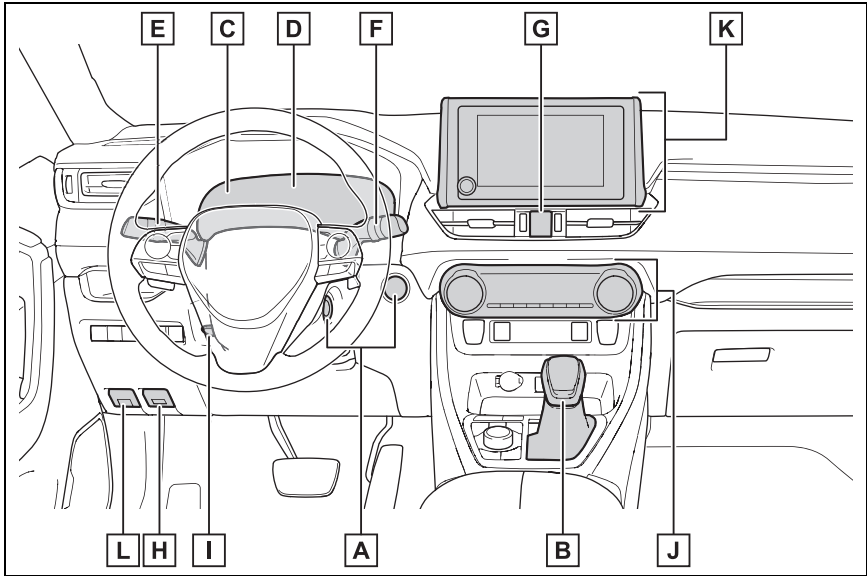

A 引擎開關 P. 137, 138

 啓動引擎 / 切換模式 P. 137, 138, 140

 緊急停熄引擎 P. 300

 引擎無法啓動時 P. 326

 警示訊息 *1 P. 314

B 排檔桿 P. 142

 變換檔位 P. 143

 拖吊注意事項 P. 303

 排檔桿無法移動時 P. 143

C 儀表 P. 58, 61

 讀取儀表 / 調整綜合儀表亮度 P. 58, 60, 61, 65

 警示燈 / 指示燈 P. 52

 警示燈亮起時 P. 308

- D** 多功能資訊顯示幕 **P. 65**
 顯示 P. 65
 顯示警示訊息時 P. 314
- E** 方向燈控制桿 **P. 146**
 頭燈開關 **P. 151**
 頭燈 / 定位燈 / 尾燈 / 牌照燈 / 日行燈 P. 151
 前霧燈 *1 / 後霧燈 *1 P. 156
- F** 擋風玻璃雨刷及噴水器開關 **P. 157**
 後窗雨刷及噴水器開關 **P. 160**
 使用方式 P. 157, 160
 添加噴水器清洗液 P. 269
- G** 緊急警示燈開關 **P. 300**
- H** 引擎蓋鎖定位釋放桿 **P. 260**
- I** 傾斜及伸縮方向盤鎖定釋放桿 **P. 117**
 調整 P. 117
- J** 空調系統 **P. 218, 222**
 使用方式 P. 218, 222
 後擋除霧器 P. 219, 224
- K** 影音系統 *1, 2, 3 **P. 216**
- L** 加油蓋開啓裝置 **P. 162**
- *1：若有此配備
- *2：影音系統與衛星導航系統，請參閱「影音系統手冊」。
- *3：影音系統的外觀可能因販賣區域而異。

■ 開關

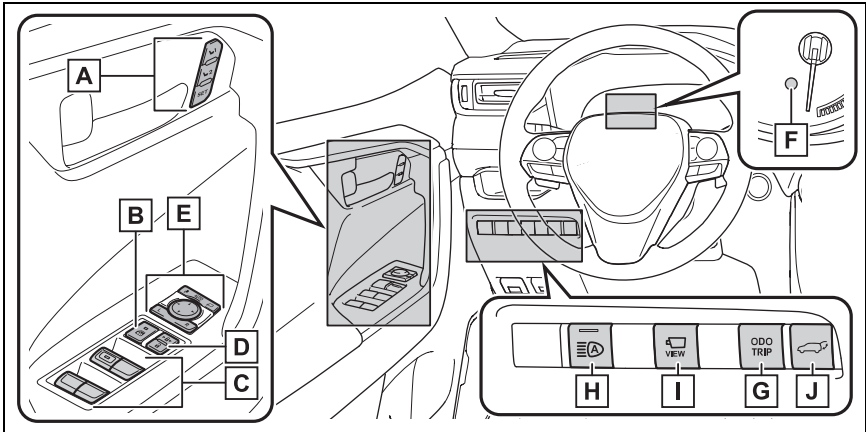

- A 駕駛位置記憶開關 *1 P. 113
- B 車窗鎖定開關 P. 123
- C 電動窗開關 P. 121
- D 車門鎖開關 P. 91
- E 車外後視鏡開關 P. 119
- F 「ODO TRIP」開關 (搭配 4.2 吋多功能資訊顯示幕) ... P. 60
- G 「ODO TRIP」開關 (搭配 12.3 吋多功能資訊顯示幕) . P. 65
- H AHB 智慧型遠光燈自動切換系統開關 *1 P. 153
- I 攝影機開關 *1, 2
- J 電動尾門開關 *1 P. 97

*1：若有此配備

*2：影音系統與衛星導航系統，請參閱「影音系統手冊」。

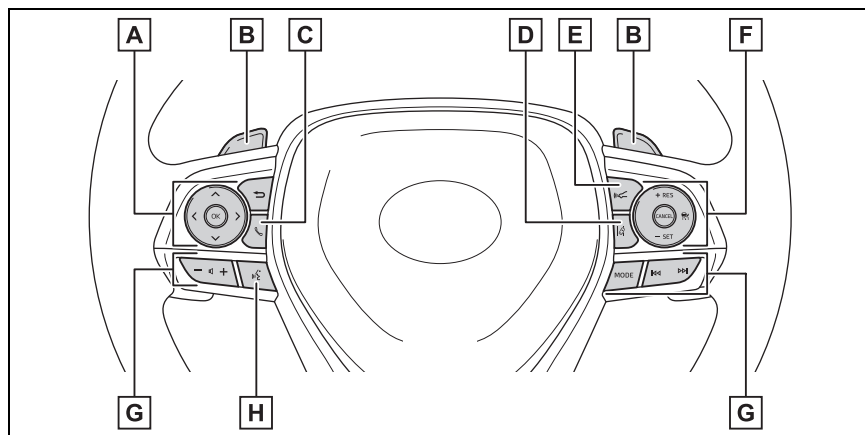

- A** 儀表控制開關 **P. 66**
- B** 換檔撥片 *1 **P. 144**
- C** 電話控制鍵 *2
- D** **LTA** 車道循跡輔助系統開關 **P. 177**
- E** 兩車間距設定按鈕 **P. 192**
- F** 定速巡航系統開關
ACC 全速域主動式車距維持定速系統 (含 Stop & Go)*2 **P. 187**
- G** 音響控制鍵 *2
- H** 語音控制鍵 *2

*1:若有此配備

*2:影音系統與衛星導航系統，請參閱「影音系統使用手冊」。

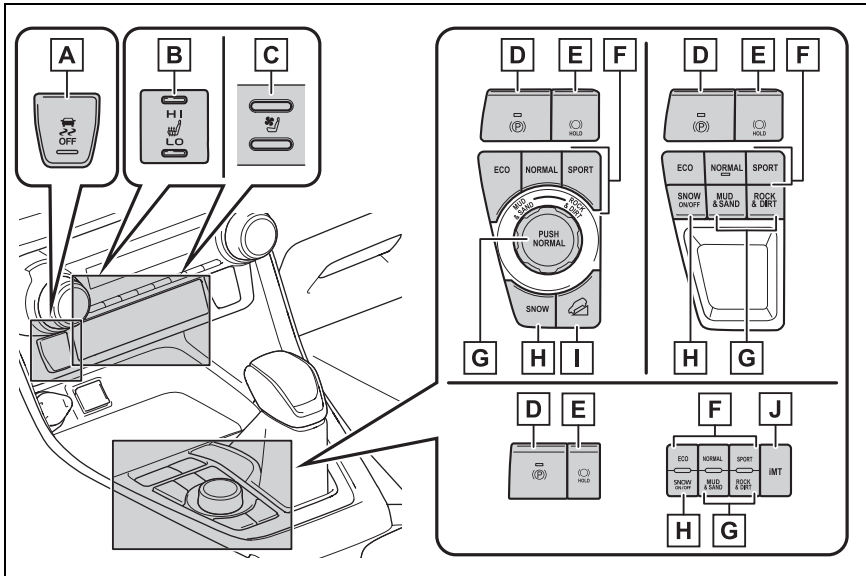

- A VSC OFF 開關 P. 205**
- B 前座椅加熱器開關 * P. 228**
- C 未配備**
- D 電子駐車煞車系統開關 P. 147**
 啓用 / 解除 P. 147
 冬季注意事項 P. 210
 警告蜂鳴器 / 訊息 P. 148, 314
- E Auto Hold 自動定車煞車系統開關 P. 149**
- F 駕駛模式選擇開關 P. 201**
- G 智慧型越野地形控制模式選擇鈕 * P. 202**
- H 未配備**
- I 未配備**
- J 未配備**

*:若有此配備

■ 內部

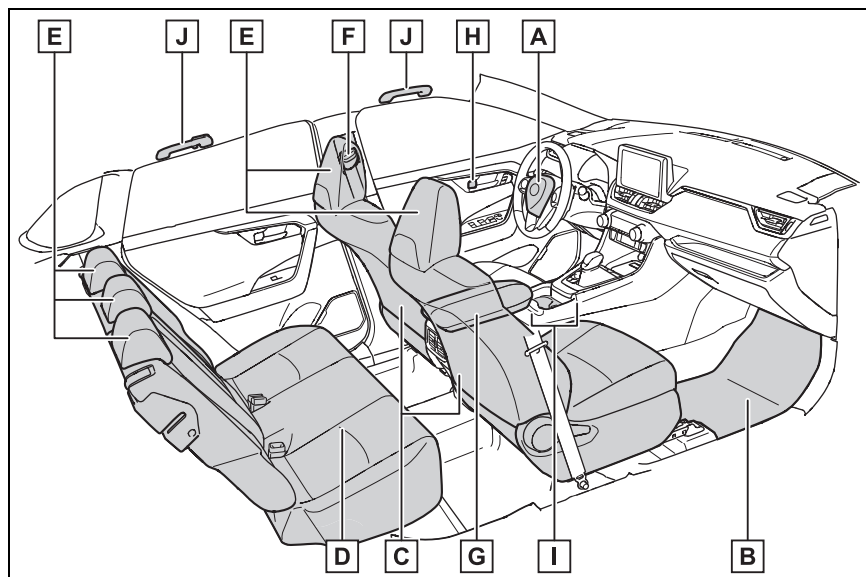

- A SRS 氣囊 P. 27**
- B 腳踏墊 P. 22**
- C 前座座椅 P. 110**
- D 後座座椅 P. 111**
- E 頭枕 P. 115**
- F 安全帶 P. 24**
- G 中央置物盒 P. 233**
- H 車內門鎖旋鈕 P. 91**
- I 置杯架 P. 233**
- J 輔助握把 P. 243**

■ 車頂

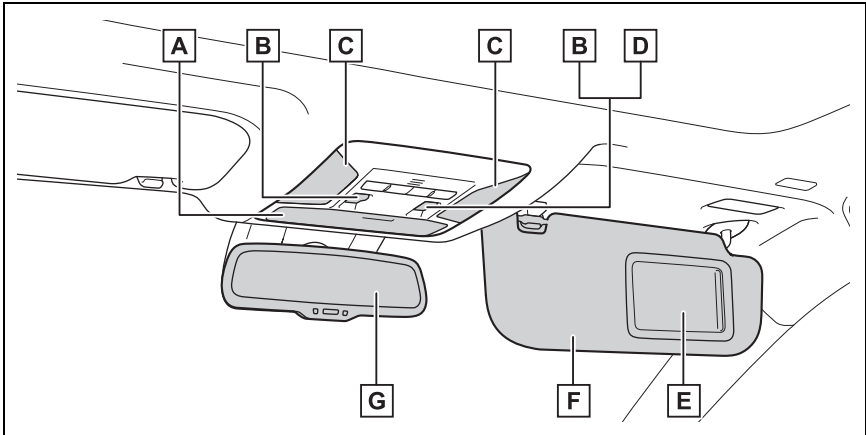

- A 輔助置物盒 P. 235**
- B 全景式天窗開關 *1 P. 124**
- C 室內燈 *2 P. 230**
 個人閱讀燈 P. 231
- D 電動遮陽簾開關 *1 P. 124**
- E 化妝鏡 P. 240**
- F 遮陽板 *3 P. 240**
- G 車內後視鏡 *1 P. 118**

*1 :若有此配備

*2 : 本圖顯示為前座，但後座也有配備。

*3 :「依規定前排座椅禁止乘載嬰兒、幼童及兒童」；而第一排以外之其他座椅：
 「若此座位裝備有可作動之前方空氣囊，則切勿使用後向式兒童保護裝置，其可能導致兒童死亡或嚴重傷害」。(→ P. 38)



安全及防盜

1

1-1. 安全使用

行車前	22
安全行駛	23
安全帶	24
SRS 氣囊	27
廢氣注意事項	34

1-2. 兒童安全

氣囊手動 ON-OFF 系統 ..	35
兒童搭乘時	36
兒童安全座椅	36

1-3. 防盜系統

晶片防盜系統	48
警報	49

行車前

在開始使用車輛之前，請注意以下事項以確保駕駛安全。

安裝腳踏墊

僅能使用專為您愛車設計之相同車型和年份的腳踏墊。將腳踏墊確實地固定在地毯上。

- 1 將腳踏墊固定座環裝入固定鉤（固定扣）內。

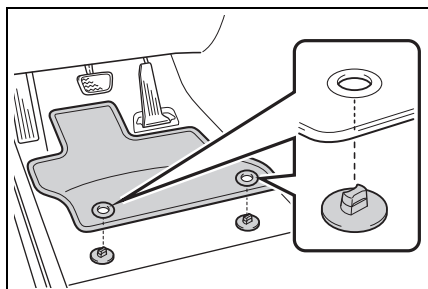

- 2 轉動每一個固定鉤(固定扣)的上部旋鈕以確保踏腳墊有裝入定位。

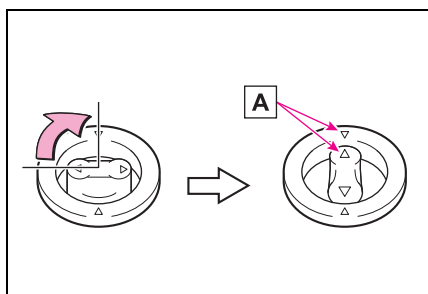

總是使 △ 相互對正，如同 **A**。

圖示的固定鉤（固定扣）形狀可能會與實物不同。

警告

請遵守下列注意事項。

否則，可能會導致駕駛座的腳踏墊滑動，而在行駛時阻礙到踏板，如此可能會導致非預期的高速或變得難以停止車輛，而造成意外事故，進而導致死亡或嚴重傷害。

■ 安裝駕駛座腳踏墊時

- 不可使用其它車型或與不同年式的腳踏墊，即使是 Toyota 正廠的腳踏墊也不可以。
- 僅可使用專為您愛車所設計的駕駛座腳踏墊。
- 務必使用所提供的固定鉤（固定扣）將腳踏墊確實安裝到定位。
- 不可使用二層或以上的腳踏墊。
- 不可將腳踏墊上下顛倒放置。

■ 行車前

- 檢查腳踏墊已確實使用所提供的固定鉤（固定扣）固定在正確位置。尤其在清潔腳踏墊後，應特別謹慎仔細的實施此檢查。

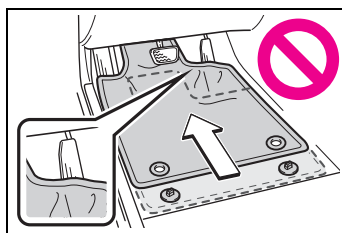

- 在引擎停熄且排檔桿排入 P 檔位後，將每個踏板完全地踩到底，以確定腳踏墊不會阻礙到踏板的操作。

安全行駛

為了安全行駛，行車前請調整座椅及後視鏡至適當位置。

正確的駕駛姿勢

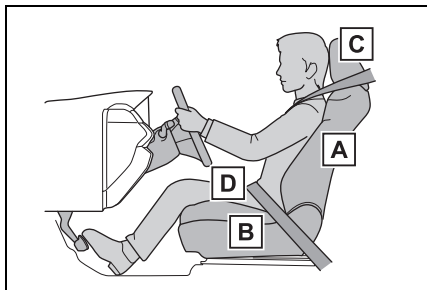

- A** 調整椅背角度使您坐直且不需往前傾即可轉動方向盤。
(→ P. 110)
- B** 調整座椅來讓您可在手臂微彎握住方向盤時可以完全踩下踏板。(→ P. 110)
- C** 調整頭枕來讓頭枕的中央與您耳朵的上緣切齊，而後使其鎖定至定位。(→ P. 115)
- D** 正確地繫妥安全帶。(→ P. 25)

警告

請遵守下列注意事項。

否則，可能導致死亡或嚴重傷害。

- 不可在行車時調整駕駛座椅位置。
否則，可能會造成車輛失控。
- 不可在駕駛人或乘客與椅背之間放置靠墊。靠墊可能會妨礙正確的坐姿並降低安全帶及頭枕的防護效果。
- 不可在前座座椅下放置任何東西。
放在座椅下的東西可能會卡住座椅滑軌，而使座椅無法完全鎖定。如此可能會造成意外，且調整機構也可能損壞。
- 在公共道路上行駛時，務必遵守法規的速限行駛。
- 長途駕駛時，在您感到疲倦前應定時休息。
此外，如果您在駕駛時感到疲倦或昏昏欲睡，不可勉強繼續駕駛並應立即休息。

安全帶正確使用方法

開車前，請確保所有的乘客都已繫妥安全帶。(→ P. 25)

在兒童成長到可以正確繫用車內的安全帶之前，請使用兒童適用的兒童安全座椅。(→ P. 36)

調整鏡面

調整車內及車外後視鏡至適當位置，以確保您可清楚地看見後方。
(→ P. 118, 119)

安全帶

開車前，請確保所有的乘客都已繫妥安全帶。

警告

請遵守下列注意事項以降低在突然煞車、突然轉向或遭遇意外事件時受傷的風險。

否則，可能會造成死亡或嚴重傷害。

■ 繫妥安全帶

- 請確定所有乘客都已繫妥安全帶。
- 請隨時正確地繫妥安全帶。
- 每條安全帶只限一人使用。不可一條安全帶同時多人使用，包括兒童在內。
- Toyota 建議讓兒童乘坐在後座，並使用安全帶。然而，如果孩童還沒大到可使用車上的安全帶，務必要讓孩童坐在後座，並使用合適的兒童安全座椅。
- 將座椅調整到最佳位置，不可過度傾斜座椅。端正坐直並向後坐貼緊椅背，以讓安全帶發揮最大功效。
- 不可將肩部安全帶穿過腋下。
- 隨時保持安全帶放低且服貼地橫跨髖部。

■ 孕婦

應詢問醫師的專業意見並以正確的方式繫妥安全帶。(→ P. 25)

孕婦如同其他乘客一樣要將腰部安全帶橫跨臀部且越低越好，拉伸肩部安全帶使其完全跨過肩膀，避免安全帶跨過突出的腹部。

如果未正確繫妥安全帶，突然煞車或發生碰撞時，不僅是孕婦本人，包括胎兒都可能死亡或受到嚴重傷害。

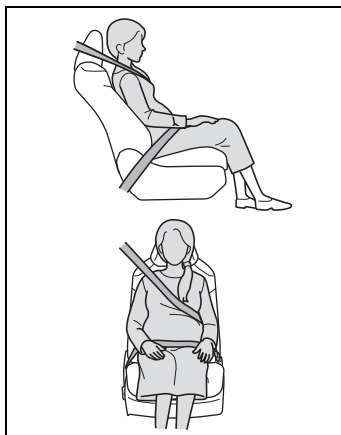

■ 病患

應詢問醫師的專業意見並以正確的方式繫妥安全帶。(→ P. 25)

■ 車內有兒童時

→ P. 45

■ 安全帶損壞或磨損

- 不可讓安全帶、帶扣或接片被車門夾到而造成損壞。

警告

- 定期檢查安全帶系統。檢查是否有割痕、磨損和零件鬆脫。損壞的安全帶在沒有更換之前，不可使用。損壞的安全帶將無法保護乘客不受死亡或嚴重傷害。
- 確定安全帶及帶扣是鎖住的，且安全帶也沒有被扭轉。如果安全帶無法正常作用，請立即連絡 Toyota 保養廠。
- 如果遭遇嚴重意外事故，即使沒有明顯損壞，也請更換包括安全帶在內的座椅總成。
- 不可試圖自行安裝、拆除、改裝、拆解或棄置安全帶。請由 Toyota 保養廠進行所有必要的維修。處理不當可能會導致不正確的作動。

安全帶正確使用方法

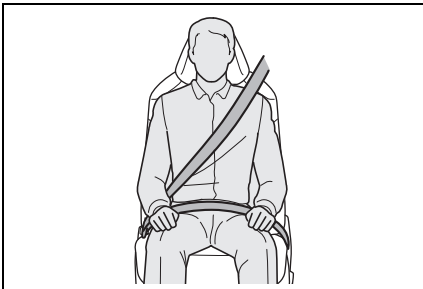

- 將肩部安全帶拉出並完全跨過肩膀，但不可與頸部接觸或滑落肩膀。
- 腰部安全帶的位置應盡量放低且橫跨臀部。
- 調整椅背的位置。
端正坐直並盡量靠近椅背乘坐。
- 不可扭轉安全帶。

兒童安全帶的使用

車內配備的安全帶主要是為成人體型所設計。

- 在兒童成長到可以正確繫用車內的安全帶之前，請使用兒童適用的兒童安全座椅。(→ P. 36)
- 兒童成長到可以正確繫用車內安全帶時，請依說明使用安全帶。(→ P. 24)

安全帶法規

依照中華民國道路交通安全規則第八十九條之第五款規定：「駕駛人、前座及小型車後座乘客均應繫妥安全帶」。

繫上及解開安全帶

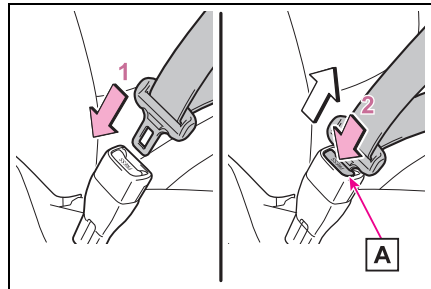

- 1 要繫上安全帶時，將接片插入帶扣，直到聽到卡嗒聲即可。
- 2 要解開安全帶時，按下釋放按鈕即可 **A**。

緊急鎖定回縮器 (ELR)

突然煞車或遭遇撞擊時回縮器會鎖住安全帶。如果您突然向前傾，它也有可能將安全帶鎖住。在緩慢輕放的動作下，安全帶不會被鎖定，您也可以完全自由地移動。

調整肩部安全帶固定座高度（前座椅）

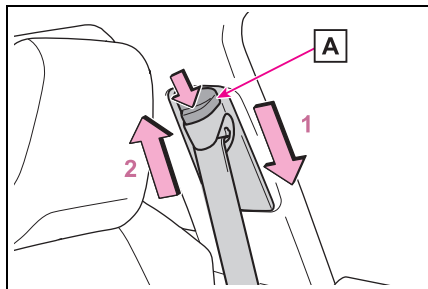

- 1 按住釋放按鈕 **A**，再將肩部安全帶固定座往下推。
- 2 按住釋放按鈕 **A**，再將肩部安全帶固定座往上推。

將高度調整器依所需來向上和向下移動，直到聽到喀嚓聲。

⚠ 警告

■ 可調整式肩部安全帶固定座

務必確認肩部安全帶的位置橫跨肩膀的中心。保持安全帶遠離您的頸部，但不可由肩膀滑落。否則，可能會降低安全帶在意外事故中的保護力，且在突然煞車、突然轉向或意外事故時，造成死亡或嚴重傷害。

安全帶緊縮器 （前座及後座外側座椅）

車輛遭受到某些類型的嚴重正面或側面撞擊時，安全帶緊縮器即會快速束緊安全帶以拉住乘客。

車輛遭受到輕微正面撞擊、輕微側面撞擊、後方追撞或車輛翻滾時，安全帶緊縮器不會作動。

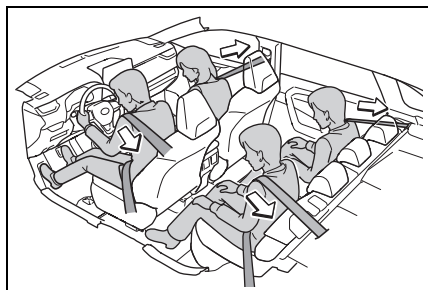

■ 安全帶緊縮器作動後，請立即更換安全帶

如果車輛遭遇連環撞擊，安全帶緊縮器僅能在第一次撞擊時作動，而無法第二次或後續的撞擊時繼續作動。

⚠ 警告

■ 安全帶緊縮器

如果安全帶緊縮器已作動過，則 SRS 警示燈會亮起。此時，安全帶無法再使用，必須到 Toyota 保養廠更換。

否則，可能會造成死亡或嚴重傷害。

SRS 氣囊

車輛遭受某些可能會造成乘員傷害的嚴重撞擊時，SRS 氣囊便會充氣：它需搭配安全帶一起使用來協助降低死亡或嚴重傷害的風險。

SRS 氣囊系統

■ SRS 氣囊的位置

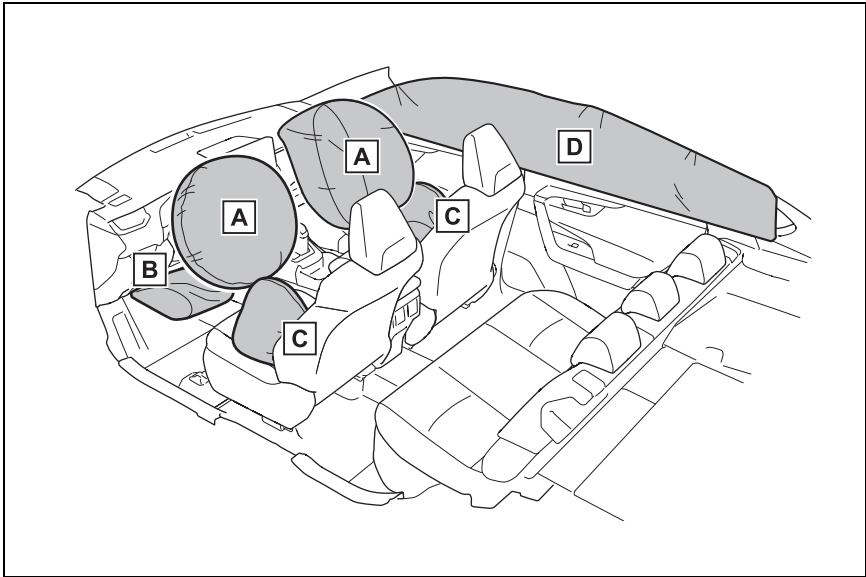

► SRS 前氣囊

A SRS 駕駛座氣囊 / 前乘客座氣囊

可以協助保護駕駛人及前座乘客的頭部及胸部，避免撞到車內的組件

B SRS 膝部氣囊

可以協助保護駕駛人

► SRS 側氣囊及車側簾式氣囊

C SRS 側氣囊

可以協助保護前座乘客的軀幹部位

D SRS 車側簾式氣囊

主要是協助保護外側座位乘客的頭部

■ SRS 氣囊系統組件

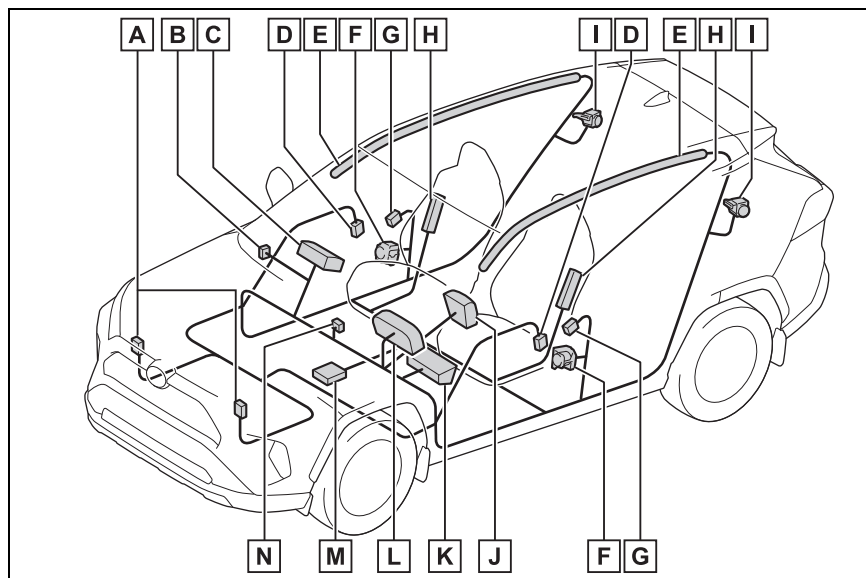

- A** 前撞擊感知器
- B** 氣囊手動 ON-OFF 開關 (若有此配備)
- C** 前乘客座氣囊
- D** 側撞擊感知器 (前門)
- E** 車側簾式氣囊
- F** 安全帶緊縮器與束力限制器 (前座)
- G** 側撞擊感知器 (前)
- H** 車側氣囊
- I** 安全帶緊縮器及束力限制器 (後座外側) (若有此配備)
- J** 駕駛座氣囊
- K** 膝部氣囊
- L** SRS 警示燈
- M** 氣囊感知器總成
- N** 「PASSENGER AIR BAG」 (乘客座氣囊) 指示燈 (若有此配備)

SRS 氣囊系統的主要組件如上圖所示。SRS 氣囊系統由氣囊感知器總成控制。如果氣囊引爆，充氣裝置內的化學反應會迅速將無毒氣體充滿氣囊，以協助限制乘客的位移。

■ 如果 SRS 氣囊觸發 (充氣)

- 由於氣囊是藉由熱氣體以極高的速度觸發 (充氣), 故 SRS 氣囊觸發時可能會造成輕微的擦傷、燙傷、淤青等。
- 會發出巨響並噴發白色粉末。
- 部分氣囊組件 (方向盤護蓋、氣囊蓋和充氣裝置) 與座椅、部分的前及後門柱及車頂側欄板可能會有數分鐘呈現高溫狀態, 氣囊本身也可能發燙。
- 擋風玻璃可能會破裂。
- 所有車門會被解鎖。(→ P. 88)
- 室內燈會自動亮起。(→ P. 230)
- 緊急警示燈會自動亮起。(→ P. 300)
- 供應到引擎的燃油會停止。(→ P. 307)

■ SRS 氣囊觸發條件 (SRS 前氣囊)

- 當前方撞擊的強度超過設計限度時 (此限度值大約是車輛以 20 -30 km/h 的車速正面撞擊不會變形或移動的固定物) SRS 前氣囊即會觸發。

然而, 在下列情況下, 此門檻車速將會大大提高:

- 如果車輛撞擊到如停著的車輛或號誌桿等會因撞擊而移動或變形的物體。
- 如果是潛入式的撞擊, 如車輛的前端鑽進卡車車體下方。
- 依據撞擊的類型, 有可能僅觸發安全帶緊縮器。

■ SRS 氣囊觸發條件 (SRS 側氣囊及車側簾式氣囊)

- 當側面撞擊的強度超過設計限度時 (此力量大小相當於約被 1500 kg 的車輛以約 20-30 km/h 的速度垂直撞擊客艙側所產生的力量), SRS 側氣囊和車側簾式氣囊即會觸發。
- 在嚴重的正面撞擊事故中, 兩側 SRS 車側簾式氣囊也可能會觸發。

■ 除了碰撞外, 其他可能導致氣囊觸發 (充氣) 的條件

SRS 前氣囊和 SRS 車側簾式氣囊在車輛底部受到強烈撞擊時, 也可能會觸發。下列圖示提供一些可能觸發的範例。

- 碰撞馬路邊緣、人行道邊緣及堅硬的東西
- 掉進或跳過很深的坑洞
- 重重地落地或跌落低處

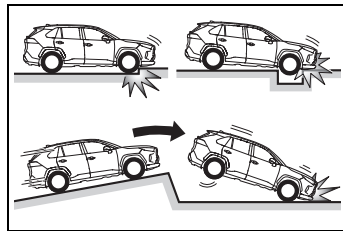

■ SRS 氣囊可能不會觸發 (充氣) 的撞擊類型 (SRS 前氣囊)

SRS 前氣囊的設計並不會讓氣囊在車輛遭遇側面或後方撞擊、翻滾或低速的正面撞擊時觸發。但任何一種碰撞只要產生足夠的正向減速, SRS 前氣囊就有可能會觸發 (充氣)。

- 側面撞擊
- 後方追撞
- 車輛翻滾

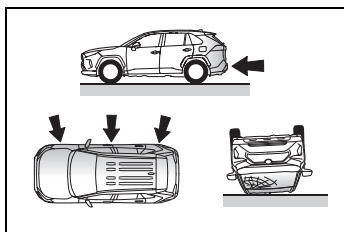

■ SRS 氣囊可能不會觸發 (充氣) 的撞擊類型 (SRS 側氣囊及車側簾式氣囊)

如果車輛遭受側面特定角度撞擊，或是遭到撞擊的部份是除了乘客艙以外的其他側邊部位時，SRS 側氣囊及車側簾式氣囊就有可能不會觸發。

- 側面撞擊乘客艙以外的車身部份
- 由側面斜角撞擊車身

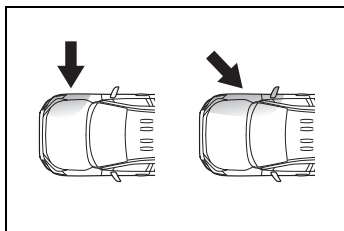

SRS 側氣囊的設計並不會讓氣囊在車輛遭遇前方或後方撞擊、翻滾或低速的側面撞擊時觸發。

- 前方撞擊
- 後方追撞
- 車輛翻滾

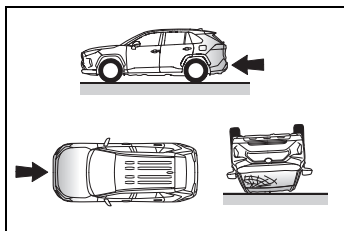

SRS 車側簾式氣囊的設計並不會在車輛遭受後方追撞、翻滾或低速的側面或正面撞擊時充氣。

- 後方追撞
- 車輛翻滾

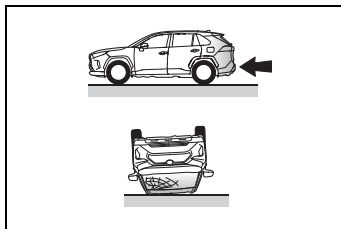

■ 何時該與 Toyota 保養廠連絡

發生下列情況時，表示車輛需要修理和 / 或檢查。請盡快連絡 Toyota 保養廠。

- 任何一個 SRS 氣囊充氣。
- 車輛的前方損壞或變形，或是所遭遇的意外事件還沒有嚴重到使 SRS 前氣囊充氣。

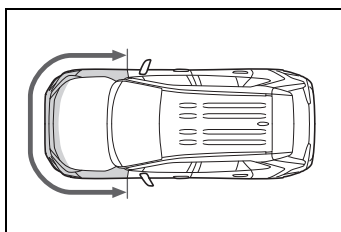

- 車門及其周圍區域的部分損壞或變形，或所遭遇的意外事故還沒有嚴重到使 SRS 側氣囊及車側簾式氣囊充氣。

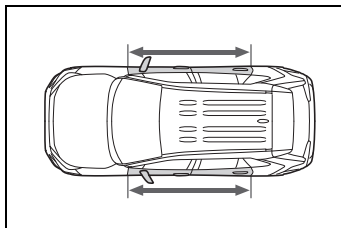

- 方向盤蓋飾、前乘客座氣囊護罩或儀表板下部被刮傷、裂開或有其他損壞。

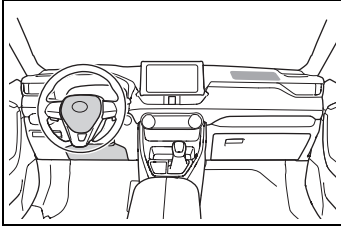

- 配備前座椅側氣囊的座椅表面(圖中陰影部分)有刮傷、裂開或有其他損壞。

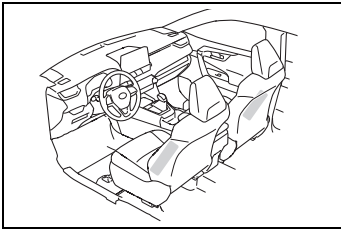

- 前門柱、後門柱或裝有 SRS 車側簾式氣囊(填充部分)的車頂側欄板的內側被刮傷、裂開或有其他損壞。

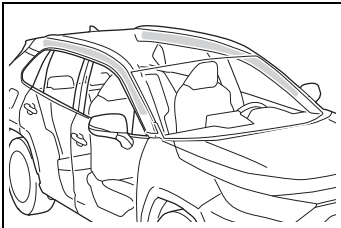

警告

■ SRS 氣囊注意事項

請遵守下列 SRS 氣囊注意事項。否則，可能會造成死亡或嚴重傷害。

- 車內的駕駛人及所有乘客都必須正確繫妥安全帶。SRS 氣囊是需要配合安全帶使用的輔助裝備。
- SRS 駕駛座氣囊會以相當強大的力量充氣，如果駕駛人太接近氣囊，充氣的力量可能會造成死亡或嚴重傷害。

駕駛座氣囊的危險範圍是充氣處的前方 50-75 mm，因此請與氣囊保持 250 mm 以上的距離，即可提供足夠的安全保護。此距離是從方向盤的中央測量到您的胸骨。如果您坐的距離低於 250 mm，則請依照下列方式調整您的駕駛位置：

- 將您的座椅在仍可舒適地踩到踏板的範圍內盡量往後移。
- 將椅背略為後傾。雖然各車輛設計不同，但多數駕駛人都可以達到 250 mm 的距離，即使座椅是在最前面的位置，您只需將椅背略為後傾即可。如果椅背後傾會造成視線不良，請使用較硬且不會滑動的椅墊，或將座椅提高(若您的愛車配備有此功能)來將您自己墊高。
- 如果方向盤是可以調整的，請將它向下調。這樣即可使氣囊朝向您的胸部展開，而非頭部及頸部。

座椅須依上述建議調整，但先決條件是仍能保持對腳踏板、方向盤的控制以及您對儀表板各項控制的良好視線。

警告

- SRS 前乘客座氣囊也會以強大的力量充氣，如果前座乘客非常接近氣囊，同樣也可能會造成死亡或嚴重傷害。前乘客座椅也應儘可能遠離氣囊乘坐，椅背則應調整到乘客是端坐的姿勢。
- 未能正確乘坐或防護的嬰兒和孩童，可能會因充氣中的氣囊導致死亡或嚴重傷害。太小的嬰幼兒不能使用安全帶，應該正確地使用兒童安全座椅。Toyota 強烈建議所有的嬰兒和孩童都應該坐在後座並加以正確防護。後座對嬰兒和孩童來說是最安全的地方。(→ P. 36)
- 不可坐在座椅的邊緣或倚靠著儀表板。

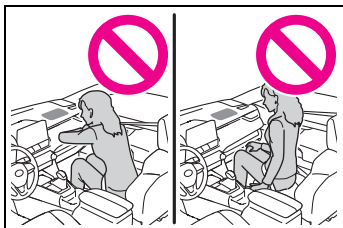

- 不可讓兒童站在 SRS 前乘客座氣囊組件的前面或坐在前座乘客的膝蓋上。

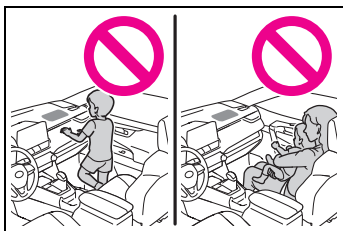

- 不可讓前座乘客在他的腿上放東西。

- 不可倚靠在車門、車頂側欄板或前門柱、中柱和後門柱上。



- 不可允許任何人面朝車門跪坐在前座椅上或將頭手伸出車外。



- 不可黏貼或倚靠任何物品在儀表板，方向盤蓋飾及儀表板下方。這些物品在駕駛座、前乘客座和膝部 SRS 氣囊充氣時，都會變成投射物。

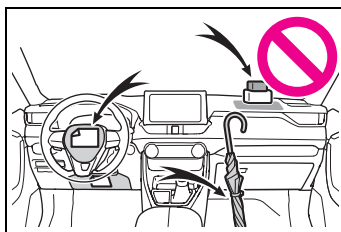

警告

- 不可黏貼任何物品於車門、擋風玻璃、側車窗、前或後門柱、車頂側欄板和輔助握把上。

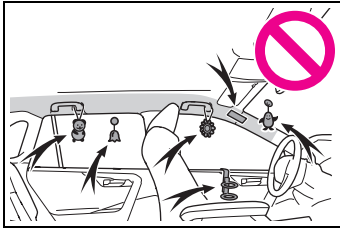

- 未配備 Smart Entry 車門啓閉系統 & Push Start 引擎啓閉系統車型：不可於鑰匙上加裝任何重物、尖銳或硬物品。此類物品會妨礙 SRS 膝部氣囊充氣，或被氣囊充氣時產生的力量拋至駕駛座區域而造成傷害。

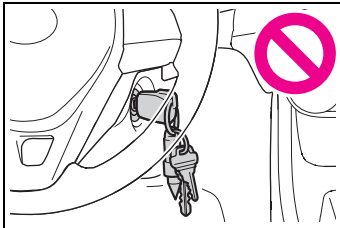

- 不可將衣架或任何堅硬物品吊掛在掛衣鉤上。這些物品在 SRS 車側簾式氣囊充氣時，全都變成投射物，可能造成死亡或嚴重傷害。
- 如果有膠膜覆蓋於 SRS 膝部氣囊觸發的區域，請務必將其撕除。

- 不可使用任何會遮掩住 SRS 側氣囊充氣部分的座椅附件，它們可能會干擾到 SRS 氣囊的充氣。這些物品可能會妨礙 SRS 側氣囊的正確動作、使系統無法作用或導致 SRS 側氣囊意外觸發，而導致死亡或嚴重傷害。

- 不可敲擊或施加過大的力量在 SRS 氣囊組件或前門區域。否則，可能造成 SRS 氣囊故障。

- SRS 氣囊觸發（充氣）後，不可觸摸氣囊的任何部份，因為它們可能發燙。

- 在 SRS 氣囊展開後如果呼吸困難，請開啓車門或車窗讓新鮮空氣進入車內，或在安全許可的情況下離開車輛。迅速清洗掉任何的殘餘物以避免造成皮膚過敏。

- 如果安裝 SRS 氣囊的區域（例如：方向盤飾蓋、前及後門柱飾板）有損壞或裂開，請至 Toyota 保養廠更換。

■ 改裝和棄置 SRS 氣囊系統組件

不可在沒有與 Toyota 保養廠連絡的情況下報廢您的愛車或做下列任何改裝。SRS 氣囊可能故障或意外觸發（充氣），而造成死亡或嚴重傷害。

- 安裝、拆卸、分解及維修 SRS 氣囊

- 修理、改裝、拆卸或更換方向盤、儀表板、前板、座椅或座椅裝潢、前 / 側 / 後門柱或頂蓬側邊條、前門飾板或前門揚聲器

- 改裝前車門飾板（例如：挖洞）

- 修理或改裝前葉子板、前保險桿或車廂的側面

 **警告**

- 安裝水箱罩保護裝置 (防撞桿、護桿等)、雪鏟或絞盤
- 改裝車輛懸吊系統。
- 安裝電子裝備 (例如：RF 無線射頻發射器 和 CD 播放機)。

廢氣注意事項

如果吸入廢氣將對人體有害。

 **警告**

廢氣包含無色無味有害的一氧化碳 (CO)。請遵守下列注意事項。否則，可能會使廢氣進入車內，並可能引起頭暈而造成意外，進而導致死亡或嚴重危害身體健康。

■ 行車時要點

- 保持尾門關閉。
- 尾門關閉時，如果您在車內仍聞到廢氣，請打開車窗並盡速將愛車開至 Toyota 保養廠檢查。

■ 停車時

- 如果車輛在通風不良或密閉區域，例如：車庫，請關閉引擎。
- 不可在引擎運轉的情況下離開車輛過久。
如果此情況無法避免，請將車輛停放於開放的空間並確保廢氣不會進入車內。
- 不可在積雪地區或下雪時讓引擎空轉，當引擎在運轉時，如果雪牆囤積在車輛周圍時，廢氣可能會聚集及進入車內。

■ 排氣管

排氣系統需定期檢查。如果是因鏽蝕而有小孔或裂縫、接頭損壞或排氣聲異常，請將車輛送至 Toyota 保養廠檢查和維修。

氣囊手動 ON-OFF 系統*

*: 若有此配備

此系統可使前乘客座氣囊無法作用。

系統組件

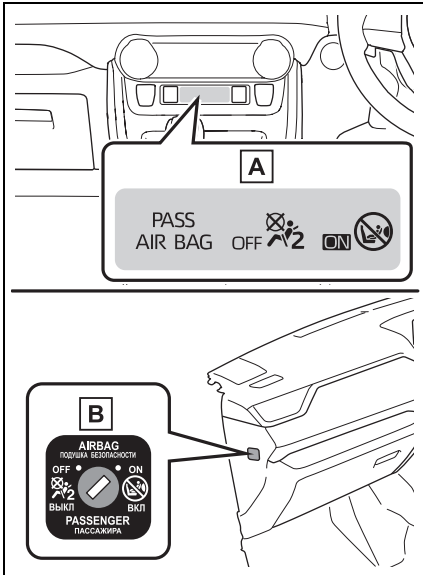

A 「PASSENGER AIR BAG」(乘客座 SRS 氣囊) 指示燈

當氣囊系統啟動時「PASSENGER AIR BAG」(乘客座氣囊) 指示燈與「ON」指示燈會亮起, 大約 60 秒後熄滅。(僅當引擎開關在 ON 模式時。)

B 氣囊手動 ON-OFF 開關

使前乘客座氣囊停止作用

▶ 配備 Smart Entry 車門啓閉系統 & Push Start 引擎啓閉系統車型

將機械式鑰匙插入鎖筒中然後轉到「OFF」位置。

OFF 指示燈即會亮起 (僅當引擎開關在 ON 時)。

▶ 未配備 Smart Entry 車門啓閉系統 & Push Start 引擎啓閉系統車型

將鑰匙插入鎖筒中然後轉到「OFF」位置。

OFF 指示燈即會亮起 (僅當引擎開關在 ON 時)。

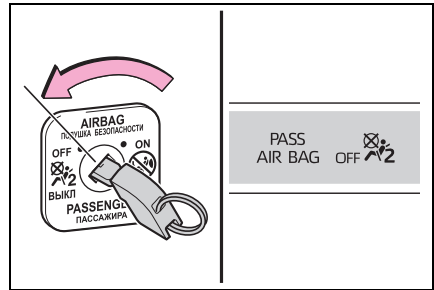

■ 「PASSENGER AIR BAG」(乘客座 SRS 氣囊) 指示燈資訊

如果發生下列問題, 則系統可能有故障, 請立即將車輛送到 Toyota 保養廠檢查。

- 當氣囊手動 ON-OFF 開關切換至「OFF」位置時, 指示燈不會亮。
- 當氣囊手動 ON-OFF 開關切換至「ON」或「OFF」時, 指示燈未隨著變換。

兒童搭乘時

有兒童在車內時，請遵守下列注意事項：

在兒童成長到可以正確繫用車上的安全帶之前，請使用兒童適用的兒童安全座椅。

- 建議兒童乘坐在後座以避免意外接觸排檔桿、雨刷開關等。
- 使用後車門兒童安全鎖或車窗鎖定開關，避免行車時兒童開啓車門或意外操作車窗。(→ P. 91, 123)
- 不可讓兒童操作設備，例如：車窗、引擎蓋、尾門、座椅等，如此可能會撞到或夾住身體各部位。

警告

■ 車內有兒童時

絕不可讓兒童在無人照顧的情況下留置於車內，也不可讓兒童持有或使用鑰匙。

兒童有可能會發動車輛或將排檔桿排入空檔。亦可能因玩弄車窗、全景式天窗(若有此配備)或其他機件而造成受傷的危險。此外，在酷熱或嚴寒的天候下，車內溫度也會對兒童造成致命的危險。

兒童安全座椅

在車內安裝兒童安全座椅前，有些必須遵守的注意事項、各種兒童安全座椅類型以及其安裝方式等，在本手冊中都有詳細說明。

- 不適合使用安全帶的兒童乘車時，必須使用兒童安全座椅。基於兒童安全考量，請務必將兒童安全座椅安裝在後座。請務必遵守兒童安全座椅使用手冊中所列的安裝方式。
- 建議使用 Toyota 正廠兒童安全座椅，在該車型內可獲得更安的使用性。Toyota 正廠兒童安全座椅系統是專門針對 Toyota 車型而製，可在 Toyota 保養廠購得。

目錄

請記住下列要點：P. 37

當使用兒童安全座椅：P. 38

適合安裝兒童安全座椅的位置：P. 40

兒童安全座椅的安裝方式：P. 44

- 使用安全帶固定：P. 44
- 使用 ISOFIX 固定扣固定：P. 46
- 使用上固定帶固定扣架：P. 46

請記住下列要點

- 依照中華民國道路交通安全規則第八十九條之第四款規定：「兒童須乘坐於小客車之後座。」故所有兒童安全座椅請安裝於後座椅來使用。
- 依照「小型車附載幼童安全乘坐實施及宣導辦法」第 4 條規定，年齡在二歲以下者，應安置於車輛後座之攜帶式嬰兒床或後向幼童用座椅，予以束縛或定位。年齡逾二歲至四歲以下且體重在十八公斤以下者，應坐於車輛後座之幼童用座椅，予以束縛或定位，並優先選用後向幼童用座椅為宜。
詳細內容請參閱「小型車附載幼童安全乘坐實施及宣導辦法」。
- 在兒童成長到可以正確繫用車上的安全帶之前，請使用兒童適用的兒童安全座椅。
- 選擇適合您愛車與兒童年齡及體型的兒童安全座椅。
- 注意並非所有的兒童安全座椅都可以安裝到車上。
使用和購買兒童安全座椅前，請確認座椅位置和兒童安全座椅的容量。(→ P. 40)

警告

■ 兒童乘車時

請遵守下列注意事項。

否則，可能導致死亡或嚴重傷害。

- 為在車禍意外或突然煞車時提供有效保護，孩童必須正確地使用安全帶或兒童安全座椅。相關安裝細節，請參閱兒童安全座椅隨附之使用手冊說明。本手冊僅提供一般適用的安裝指示。
- **Toyota** 強烈建議使用正確且符合兒童體型並安裝在後座的兒童安全座椅。根據意外事故的統計資料，兒童正確地安置在後座的兒童安全座椅中比在前座安全。
- 不可將幼童抱在手上來取代兒童安全座椅。意外發生時，幼童可能直接撞擊到擋風玻璃或被擠壓在您和車輛內裝之間。

■ 使用兒童安全座椅

如果兒童安全座椅未能正確安裝到定位，發生突然煞車、急轉彎或意外事故時，可能導致兒童或其他乘客死亡或嚴重傷害。

- 若車輛因為意外事故等原因而遭受強烈撞擊，兒童安全座椅有可能會發生肉眼無法看出的損傷。此時不可繼續使用安全座椅。
- 視兒童安全座椅而定，有可能難以安裝或完全無法安裝。此時請確認兒童安全座椅是否適合安裝於您的愛車上。(→ P. 40) 在您詳閱本手冊和兒童安全座椅隨附之說明手冊中，關於兒童安全座椅的固定方式後，請務必遵守其安裝和使用規定。

警告

- 即使兒童安全座椅沒使用也必須正確地將其固定在座椅上。不可將兒童安全座椅未固定就放置在車廂內。
- 如果有必要，可解開兒童安全座椅，將其從車上拆下或將其固定在行李廂內。
- 「依規定前排座椅禁止乘載嬰兒、幼童及兒童」；而第一排以外之其他座椅：
「若此座位裝備有可作動之前方空氣囊，則切勿使用後向式兒童保護裝置，其可能導致兒童死亡或嚴重傷害」。

■ 使用兒童安全座椅時

請遵守下列注意事項。

否則，可能導致死亡或嚴重傷害。

- 絕不可安裝兒童安全座椅到前乘客座。
意外事故時，前乘客氣囊瞬間充氣的力量可能會導致兒童死亡或嚴重傷害。

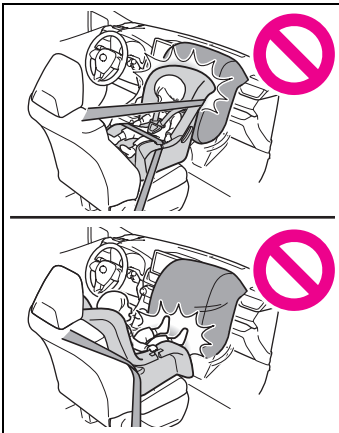

- 在前乘客座側的遮陽板上有說明禁止安裝兒童安全座椅於前乘客座的標籤。
標籤的詳細內容如下列圖示。

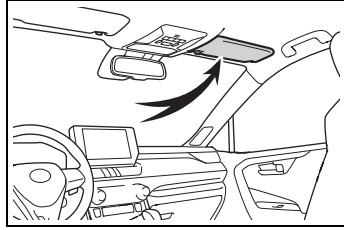

警告



圖中的「9L」與警告標籤的內容無關。

警告

■ 安裝兒童安全座椅時

請遵守下列注意事項。

否則，可能導致死亡或嚴重傷害。

- 即使兒童乘坐在兒童安全座椅中，也不可讓他/她的頭或身體的任何一部份倚靠在車門或座椅、前、後門柱或車頂側欄板的 SRS 側氣囊及車側簾式氣囊會充氣展開的部位。如果 SRS 側氣囊及車側簾式氣囊觸發（充氣）的話，是非常危險的。撞擊的力量可能導致兒童死亡或嚴重傷害。

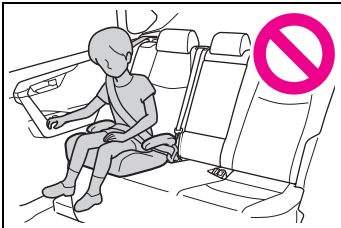

- 安裝孩童椅（加高椅）時，務必確保肩部安全帶是通過兒童肩膀的中心點。安全帶要保持遠離兒童的頸部，但也不可滑下肩膀。
- 使用適合幼童年齡及體型的兒童安全座椅，並且安裝於後座。
- 如果駕駛座椅干涉到兒童安全座椅的正確安裝，請將兒童安全座椅安裝到後座右側座位。

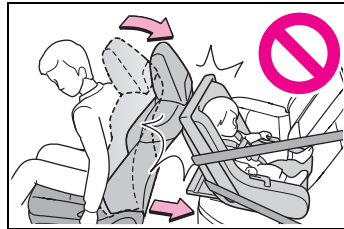

- 調整前乘客座椅使其不會干涉到兒童安全座椅。

適合安裝兒童安全座椅的位置

■ 適合安裝兒童安全座椅的位置

兒童安全座椅相容性表 (→ P. 41) 上有符號顯示可用的兒童安全座椅類型，以及適合安裝您擁有之兒童安全座椅的座位。

另請依據「在確認每個座椅位置與兒童安全座椅的相容性之前」加以確認。

■ 在確認每個座椅位置與兒童安全座椅的相容性之前

- 1 確認兒童安全座椅的標準。
請使用符合 UN(ECE) R44*¹ 或 UN(ECE) R129*^{1,2} 規範的兒童安全座椅。

兒童安全座椅上貼有以下通過認證的許可標誌。

請確認兒童安全座椅上的認證標誌。

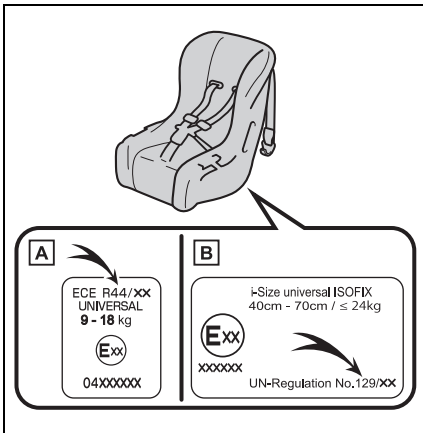

認證編號顯示範例

A UN(ECE) R44 認證標誌*³

適合 UN(ECE) R44 認證標誌上所列體重範圍內的兒童使用。

B UN(ECE) R129 認證標誌*³

適合 UN(ECE) R129 認證標誌上所列之身高與體重範圍內的兒童使用。

- 2 確認兒童安全座椅的類別。
確認兒童安全座椅的認證標誌，以確定兒童安全座椅適用於以下哪些類別。

同時，如果有任何不確定的部分，請查閱兒童安全座椅所附的用戶指南或連繫兒童安全座椅的零售商。

- 「萬用型」
- 「半通用型」
- 「限定條件」
- 「特定車型」

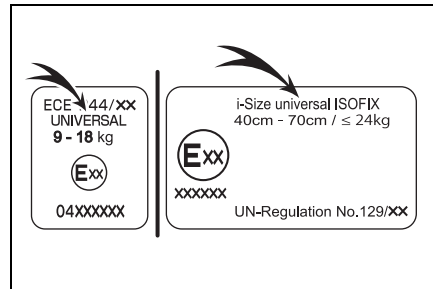

*¹: UN(ECE) R44 和 UN(ECE) R129 為聯合國針對兒童安全座椅所制定的規範。

*²: 表中所提到的兒童安全座椅可能不適用於 EU(歐盟) 以外的區域。

*³: 視個別產品而定，顯示標誌可能不盡相同。

■ 每個座位與兒童安全座椅的相容性

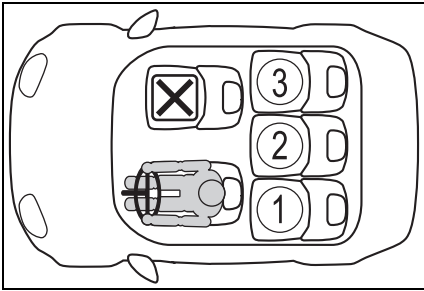



① *1, 2	
② *1, 2	
③ *1, 2	

 適用於用車輛安全帶固定的「萬用型」兒童安全座椅。

 適用於推薦的兒童安全座椅系統和相容表建議的兒童安全座椅。

 適用於 i-Size 和 ISOFIX 兒童安全座椅。

 配有一個頂部繫繩固定點。

 無法使用兒童安全座椅。

*1: 調整椅背到最直立的位置。當安裝面朝前的兒童安全座椅，如果在兒童安全座椅與椅背之間有空隙，調整椅背角度直到其與兒童安全座椅可良好的接觸。

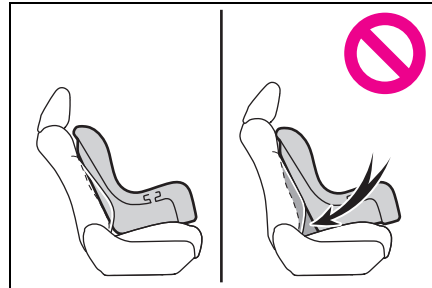

*2: 如果頭枕會妨礙兒童安全座椅的安裝，且頭枕可拆卸時，請拆下頭枕。否則，請將頭枕調整到最上方位置。

■ 兒童安全座椅安裝的詳細資訊

座椅位置			
座椅位置號碼	①	②	③
適用於用安全帶固定的「萬用型」(是/否)	是	是	是
適用於 i-Size 座椅(是/否)	是	否	是
適用於座椅使用側面夾具(L1/L2/否)	否	否	否
適用於面向後的固定裝置(R1/R2X/R2/R3/否)	R1, R2X, R2, R3	否	R1, R2X, R2, R3
面向前的固定裝置(F2X/F2/F3/否)	F2X, F2, F3	否	F2X, F2, F3
適用於孩童座椅(B2/B3/否)	B2、B3	否	B2、B3

ISOFIX 兒童安全座椅分為不同的「固定裝置」。兒童安全座椅可用上表提到之「固定裝置」來設定位置。針對不同的「固定裝置」，請確認下列表格。

若您的兒童安全座椅沒有「固定裝置」(或您找不到下表的資訊)，則請參考兒童安全座椅的「車輛清單」相容性資訊或詢問您的兒童安全座椅零售商。

固定裝置	說明
F3	完整高度、面朝前的兒童安全座椅
F2	降低高度、面朝前的兒童安全座椅
F2X	降低高度、面朝前的兒童安全座椅
R3	完整尺寸、面朝後的兒童安全座椅
R2	縮小尺寸、面朝後的兒童安全座椅
R2X	縮小尺寸、面朝後的兒童安全座椅
R1	面朝後的嬰兒椅
L1	面朝左的(臥式)嬰兒座椅
L2	面朝右的(臥式)嬰兒座椅
B2	孩童座椅
B3	孩童座椅

■ 推薦的兒童安全座椅系統的相容性

重量群組	推薦的兒童安全座椅	座椅位置		
		①	②	③
向後 40-105 cm (不超過 18 kg))	Nuna PRYM (是 / 否)	是	否	是
向前 76-105 cm (不超過 18 kg)		是	否	是
II, III (15 - 36 kg)	TOYOTA JUNIOR SEAT 2 (是 / 否)	是	否	是

當固定某些型式的兒童安全座椅於後座時，可能無法在不干涉旁邊的兒童安全座椅或影響安全帶效能的狀態下，正確地使用安全帶將其固定。確認您的安全帶服貼並跨過肩膀且橫跨臀部。如果不這麼做或被兒童安全座椅干涉，移動至不同的位置。否則可能會導致死亡或嚴重傷害。

- 安裝兒童安全座椅於後座時，請調整前乘客座椅使其不會干涉到兒童或兒童安全座椅。
- 當安裝具有支撐座的兒童安全座椅，當鎖定兒童安全座椅到支撐座時如果干涉到椅背，將椅背往後調整直到不會干涉。
- 當安裝孩童座椅時，如果兒童安全座椅內的兒童坐姿非常直立，請調整椅背角度至最舒適的位置。

兒童安全座椅的安裝方式

確認兒童安全座椅隨附使用手冊內關於兒童安全座椅的安裝方法。

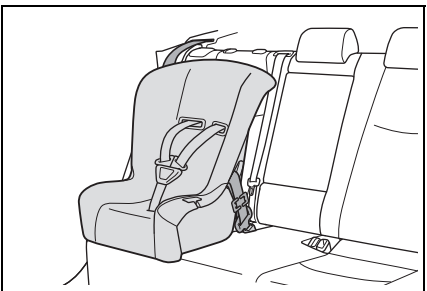
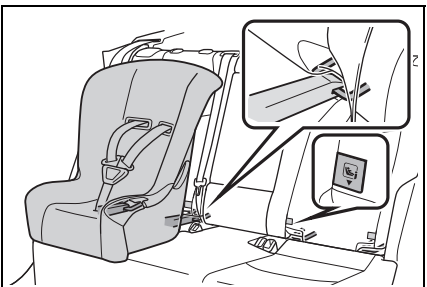
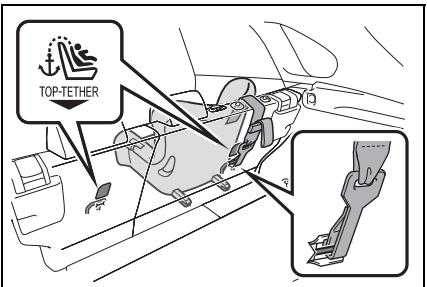
	安裝方法	頁次
安全帶固定		P. 44
ISOFIX 下固定扣		P. 46
固定扣架 (供上固定帶使用)		P. 46

使用安全帶固定的兒童安全座椅

■ 使用安全帶安裝兒童安全座椅

請依照兒童安全座椅隨附使用手冊的說明安裝兒童安全座椅。如果兒童安全座椅不在「萬用」類

別內 (或必要資訊不在表格內), 請參閱兒童安全座椅製造商所提供的各種可能安裝位置的「車輛列表」, 或詢問兒童安全座椅零售商後, 確認相容性。(→ P. 40)

- 1 調整椅背到最直立的位置。當安裝面朝前的兒童安全座椅, 如果在兒童安全座椅與椅背之間有

空隙，調整椅背角度直到其與兒童安全座椅可良好的接觸。

- 2 如果頭枕會妨礙到兒童安全座椅的安裝，且頭枕可拆卸時，請將其拆下。否則，請將頭枕調整到最上方位置。(→ P. 115)
- 3 將安全帶穿過兒童安全座椅並將接片插入帶扣。確定安全帶沒有扭曲。請依照兒童安全座椅隨附使用手冊的說明將安全帶固定至兒童安全座椅。

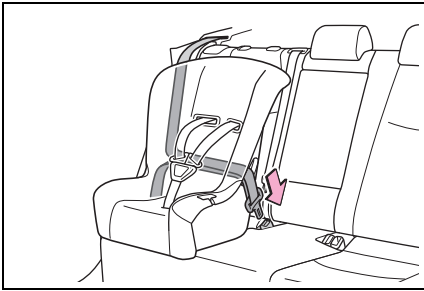

- 4 如果您的兒童安全座椅未配備鎖定功能（安全帶鎖定功能），則使用鎖定固定夾來固定兒童安全座椅。

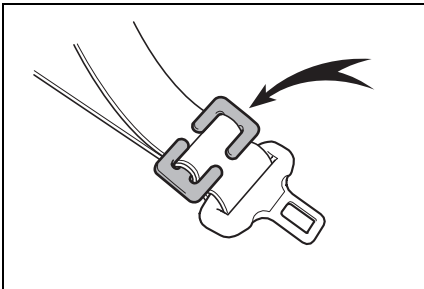

- 5 安裝兒童安全座椅後，前後搖動兒童安全座椅以確定其有牢固地安裝。

■ 拆下使用安全帶安裝的兒童安全座椅

壓下帶扣釋放按鈕並讓安全帶完全回縮。

釋放帶扣時，兒童安全座椅有可能會因為椅墊回彈而跳起。釋放帶扣時請將兒童安全座椅往下壓住。

安全帶會自動收回，因此請讓安全帶緩緩收回收藏位置。

■ 安裝兒童安全座椅時

您可能需要一個鎖定固定夾來安裝兒童安全座椅。請遵照兒童安全座椅廠商提供的安裝說明進行安裝。如果您的兒童安全座椅沒有提供固定夾，可向 Toyota 保養廠購置：兒童安全座椅鎖定固定夾。

(零件號碼：73119-22010)

⚠ 警告

■ 安裝兒童安全座椅時

請遵守下列注意事項。

否則，可能導致死亡或嚴重傷害。

- 不可讓兒童玩弄安全帶。如果安全帶不慎纏繞到兒童的頸部，其會使兒童窒息或其他嚴重傷害而導致死亡。如果發生此狀況且無法解開安全帶扣，應使用剪刀剪斷安全帶。
- 確定安全帶和接片有穩固地鎖住，而安全帶也沒有扭曲。
- 以前後左右搖動兒童安全座椅的方式來確定它有牢固地安裝。
- 在安裝兒童安全座椅後，不可再調整座椅。
- 安裝孩童座椅（加高椅）時，務必確保肩部安全帶是通過兒童肩膀的中心點。安全帶要保持遠離兒童的頸部，但也不可滑下肩膀。
- 請遵照兒童安全座椅廠商所提供的安裝說明進行安裝。

使用 ISOFIX 下固定扣固 定的兒童安全座椅

■ ISOFIX 下固定扣 (ISOFIX 兒童安全座椅)

後座外側座位有提供下固定扣。(小圖顯示固定扣安裝在座椅上的位置。)

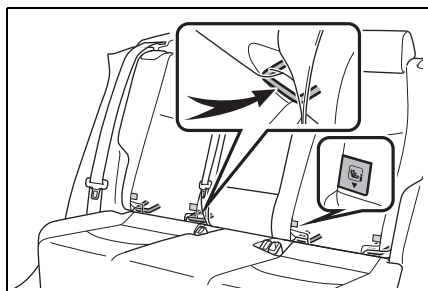

■ 安裝 ISOFIX 下固定器 (ISOFIX 兒童安全座椅)

請依照兒童安全座椅隨附使用手冊的說明安裝兒童安全座椅。如果兒童安全座椅不在「萬用」類別內 (或必要資訊不在表格內)，請參閱兒童安全座椅製造商所提供的各種可能安裝位置的「車輛列表」，或詢問兒童安全座椅零售商後，確認相容性。(→ P. 40)

- 1 調整椅背到最直立的位置。當安裝面朝前的兒童安全座椅，如果在兒童安全座椅與椅背之間有空隙，調整椅背角度直到其與兒童安全座椅有良好的接觸。
- 2 如果頭枕會妨礙到兒童安全座椅的安裝，且頭枕可拆卸時，請將其拆下。否則，請將頭枕調整到最上方位置。(→ P. 115)
- 3 確認專用固定扣的位置，然後將兒童安全座椅安裝於座椅上。

此固定扣位於椅墊與椅背之間的縫隙內。

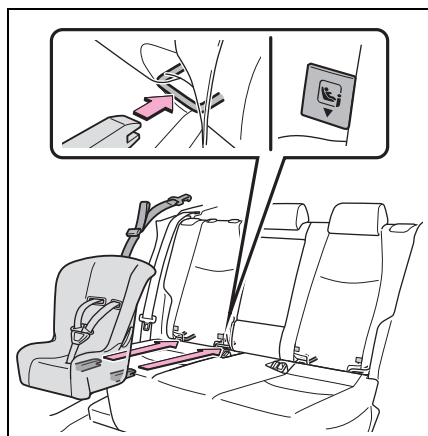

- 4 安裝兒童安全座椅後，前後搖動兒童安全座椅以確定其有牢固地安裝。(→ P. 45)

使用上固定帶固定扣架

■ 上固定帶固定扣架

後座外側座椅有提供上固定帶固定扣架。

固定上固定帶時，請使用上固定扣架。

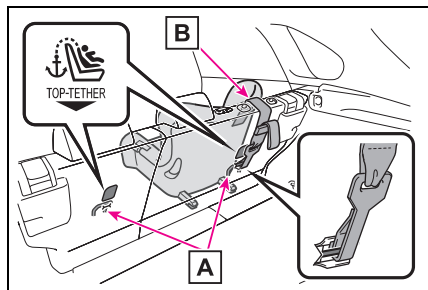

A 上固定帶固定扣架

B 上固定帶

■ 將上固定帶繫至上固定扣架

請依照兒童安全座椅隨附使用手冊的說明安裝兒童安全座椅。

1 將頭枕調至最高位置。

如果頭枕會妨礙到兒童安全座椅或上固定帶的安裝，且頭枕可拆卸，請將其拆下。(→ P. 115)

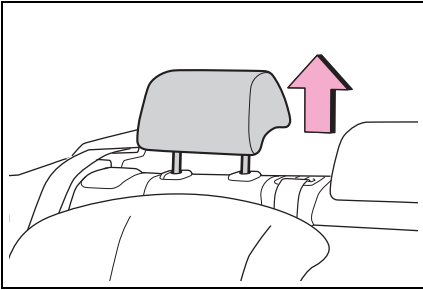

2 將上固定帶扣在上固定扣架上並拉緊固定帶。

確定上固定帶已穩固地扣牢。

(→ P. 46)

頭枕在升起狀態下安裝兒童安全座椅時，請務必將上固定帶穿過頭枕下方。

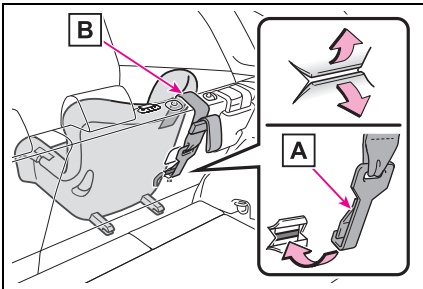

A 鉤住

B 上固定帶

⚠ 警告

■ 安裝兒童安全座椅時

請遵守下列注意事項。

否則，可能導致死亡或嚴重傷害。

- 確定上固定帶有確實扣住，且固定帶也未扭曲。
- 不可將上固定帶繫至上固定扣架以外的地方。
- 在安裝兒童安全座椅後，不可再調整座椅。
- 請遵照兒童安全座椅廠商所提供的安裝說明進行安裝。
- 頭枕在升起狀態下安裝兒童安全座椅時，在頭枕升起且上固定扣架確實固定後，不可再將頭枕降下。

晶片防盜系統

車輛的鑰匙中有內建收發晶片，如果鑰匙沒有登錄到車上電腦，引擎將無法發動。

要離開車輛時，絕不可將鑰匙留在車內。

本系統是設計來協助防止車輛被竊，但並無法保證車輛絕對安全。

系統作動

- ▶ 未配備 Smart Entry 車門啓閉系統 & Push Start 引擎啓閉系統車型

鑰匙從引擎開關拔出後，防盜指示燈會閃爍以指示系統正在作用中。已登錄的鑰匙插入引擎開關時，指示燈熄滅指示系統已解除。

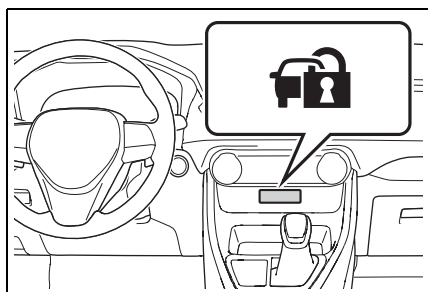

- ▶ 配備 Smart Entry 車門啓閉系統 & Push Start 引擎啓閉系統車型

引擎開關關閉後，指示燈會閃爍以顯示系統作用中。

引擎開關切換至 ACC 或 ON 模式後，指示燈熄滅指示系統已解除。

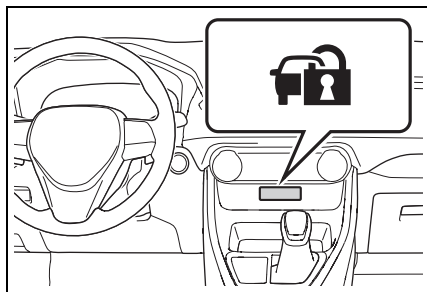

■ 系統保養

晶片防盜系統是免保養的。

■ 下列狀況可能會導致系統故障

- 鑰匙握把部分接觸到金屬物件。
- 如果鑰匙相當接近或碰觸到另一台有防盜系統車輛的鑰匙(內建收發晶片)。

⚠ 注意

■ 為確保系統正常作用

不可改裝或拆卸此系統。如果改裝或拆卸，則無法確保系統能正常的作用。

警報*

*: 若有此配備

偵測到入侵時，會使用燈光和警響來發出警報。

當設定警報後，會在下列狀況觸發：

- 已上鎖的車門使用 Smart Entry 功能 (若有此配備)、遙控器以外的其他任何方式解鎖或開啓。(所有車門將再次自動上鎖)
- 引擎蓋被打開時。
- 侵入感知器 (若有此配備) 偵測到有物件在車內移動 (例如：有闖入者打破車窗並進入車內)。
- 傾斜感知器 (若有此配備) 偵測到車輛傾斜角度的改變。

設定 / 取消 / 停止警報系統

■ 車輛上鎖前必須檢查之事項

為了預防意外觸發警報及車輛被偷，請務必確認下列事項：

- 無人在車內。
- 在設定警報前，所有車窗或全景式觀景天窗 (若有此配備) 皆已關妥。
- 無貴重物品或其他個人物品留置於車內。

■ 設定

關閉車門和引擎蓋並使用 Smart Entry 功能 (若有此配備) 或遙控器上鎖所有車門。系統 30 秒後會自動設定。系統設定後，指示燈會從持續亮起變為閃爍。

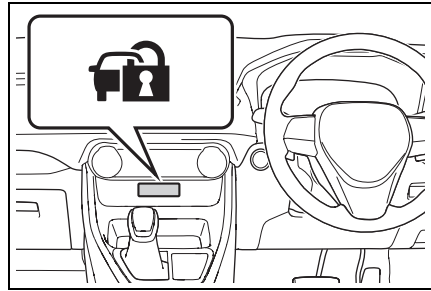

■ 取消或停止

執行下列任一步驟，可以解除或停止警報：

- 使用 Smart Entry 功能 (若有此配備) 或遙控器將車門開鎖。
- 啓動引擎。(經過幾秒後警報便會解除或停止。)

■ 系統保養

車輛配備免保養式的晶片防盜系統。

■ 觸發警報

警報在下列狀況可能會被觸發：(要停止警報，請解除警報系統。)

- 使用機械式鑰匙將車門開鎖。

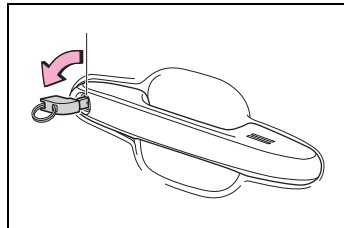

- 有人從車內利用車內上鎖按鈕，開啓車門、引擎蓋或解鎖車輛時。

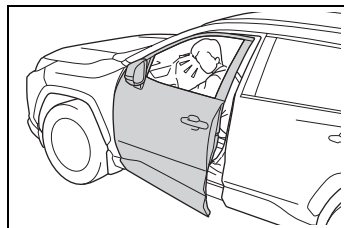

- 當車輛上鎖後，更換電瓶或充電。
(→ P. 329)

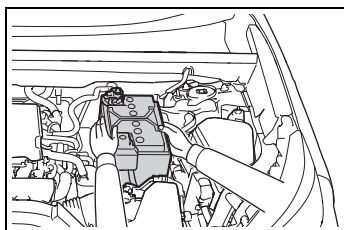

■ 警報連動上鎖

下列情況下，依據不同情況，車門有可能會自動上鎖以防止不正常的進入車輛：

- 當車內乘客將車輛解鎖且警報作動。
- 當警報作動時，車內乘客將車輛解鎖。
- 當更換電瓶或充電時。

■ 個人化 (若有此配備)

當使用鑰匙 (未配備 Smart Entry 車門啓閉系統 & Push Start 引擎啓閉系統車型) 或機械式鑰匙 (配備 Smart Entry 車門啓閉系統 & Push Start 引擎啓閉系統車型) 來解鎖時，可將警報解除設定。

(個人化功能： → P. 348)

⚠ 注意

■ 為確保系統正常作用

不可改裝或拆卸此系統。如果改裝或拆卸，則無法確保系統能正常的作用。

2-1. 儀表板

警示燈及指示燈	52
量表及儀表 (4.2 吋顯示幕) .	58
量表及儀表 (12.3 吋顯示幕)	61
多功能資訊顯示幕 (4.2 吋 顯示幕)	65
多功能資訊顯示幕 (12.3 吋 顯示幕)	73

警示燈及指示燈

儀表板上的警示燈、指示燈及中央面板上的資訊能提供駕駛人有關車輛的各項資訊。

儀表板

為了便於說明，下圖會顯示所有的警示燈及指示燈。

■ 4.2 吋顯示幕

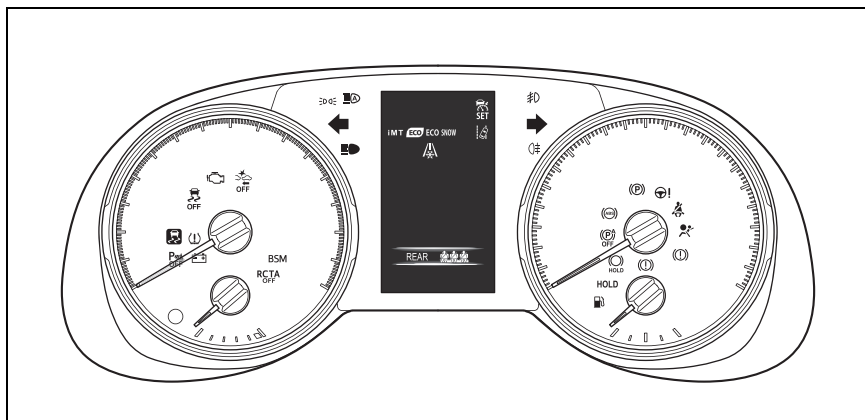

儀表上顯示的單位與部分指示燈會隨著販售區域而不同。

■ 12.3 吋顯示幕

速率表形式可在多功能資訊顯示幕的  選擇。(→ P. 70)

▶ 型式 1

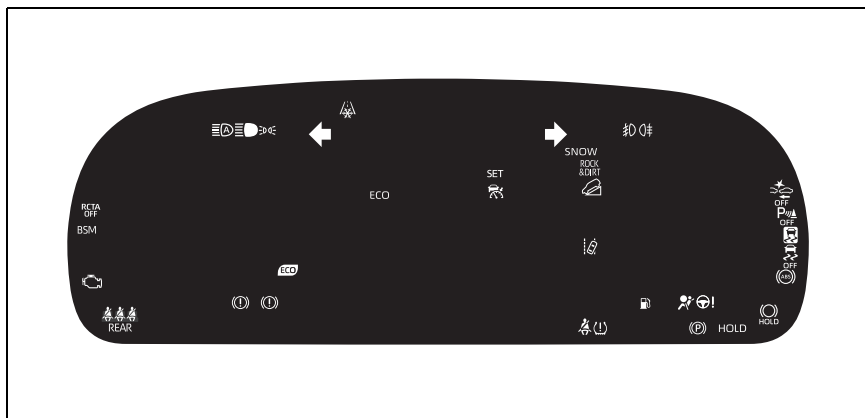

儀表上顯示的單位與部分指示燈會隨著販售區域而不同。

▶ 型式 2

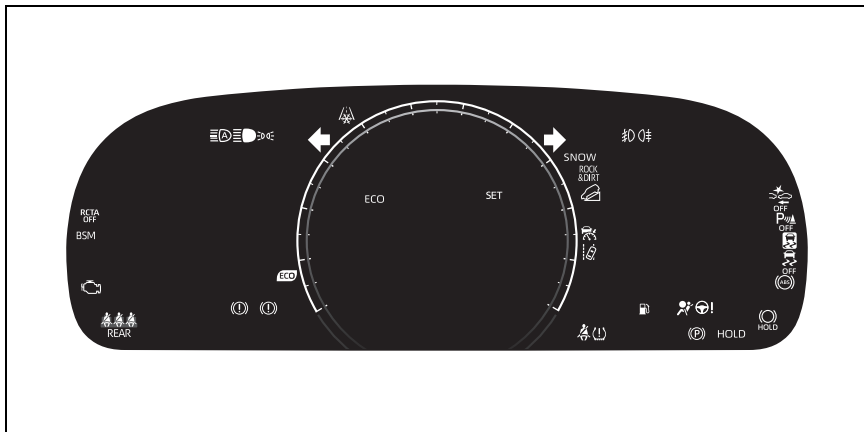

儀表上顯示的單位與部分指示燈會隨著販售區域而不同。

▶ 型式 3

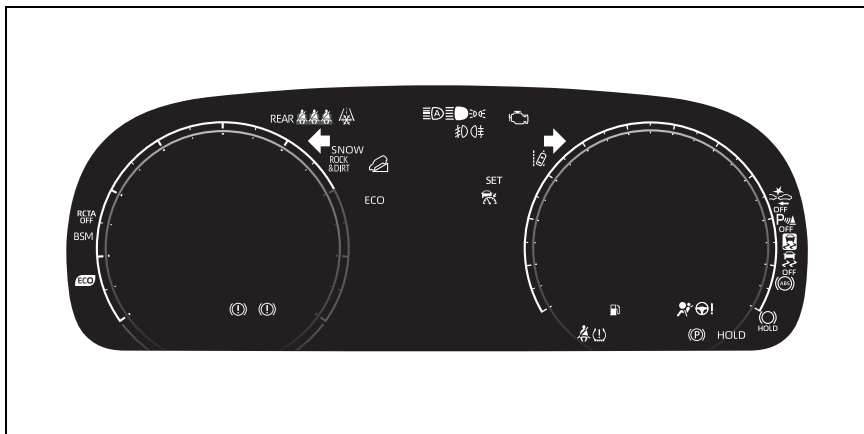

儀表上顯示的單位與部分指示燈會隨著販售區域而不同。

警示燈

警示燈可告知駕駛人車輛某項系統發生故障。



煞車系統警示燈 *1
(→ P. 308)
(紅色)



煞車系統警示燈 *1
(→ P. 308)
(黃色)



充電系統警示燈 (未配備)
12.3 吋顯示幕車型 *1
(→ P. 308)



充電系統警示燈 (配備)
12.3 吋顯示幕車型 *2
(→ P. 308)



高冷卻液溫度警示燈 *2
(→ P. 308)



低引擎機油壓力警示燈 *2
(→ P. 309)



故障指示燈 *1 (→ P. 309)



SRS 警示燈 *1 (→ P. 309)



ABS 警示燈 *1 (→ P. 309)



(紅色/黃色)

電動輔助方向盤系統警示燈 *1 (→ P. 309)



(閃爍或亮起)

PCS 警示燈 *1 (→ P. 310)



(橘色)

LTA 指示燈 (→ P. 310)



打滑指示燈 *1 (→ P. 310)



煞車優先系統 / 檔位誤入
動力限制系統 (若有此配
備) 警示燈 *2 (→ P. 311)



(閃爍)

Auto Hold 自動定車煞車系
統作動指示燈 *1
(→ P. 311)



(閃爍)

駐車煞車指示燈
(→ P. 311)



TPMS 胎壓警示燈 *1
(若有此配備) (→ P. 311)



低燃油油位警示燈
(→ P. 312)



駕駛座和前乘客座安全帶
提示燈 (→ P. 312)



後乘客座安全帶提示燈 *3
(若有此配備) (→ P. 312)



後乘客座安全帶提
示燈 (若有此配備)
(→ P. 312)

*1: 當引擎開關轉到 ON 時, 這些燈號會亮起以表示正在進行系統檢查。引擎啟動後或幾秒鐘後, 這些燈光即會熄滅。如果有燈光未亮起或未熄滅, 即表示該系統可能有故障。請立即將車輛送到 Toyota 保養廠檢查。

*2: 此燈號與訊息會出現在多功能資訊顯示幕上。

*3: 配備 12.3 吋顯示幕車型。

警告

■ **如果有安全系統警示燈未亮起**
您要啓動引擎時，如果有安全系統警示燈 (例如：ABS 和 SRS 氣囊警示燈) 未亮起，即表示這些系統在發生意外事故時無法協助保護您，進而可能會造成死亡或嚴重傷害。請立即將愛車送至 Toyota 保養廠檢查。

指示燈

指示燈能提供駕駛人有關車輛各項系統作動的資訊。

-  方向燈指示燈
(→ P. 146)
-  尾燈指示燈
(→ P. 151)
-  頭燈遠光指示燈
(→ P. 152)
- AHB 智慧型遠光燈自動
-  切換系統指示燈
(若有此配備)(→ P. 153)
-  前霧燈指示燈
(若有此配備)(→ P. 156)
-  後霧燈指示燈
(若有此配備)(→ P. 156)
- Smart Entry 車門啓閉系統
& Push Start 引擎啓閉系統
指示燈 *1 (若有此配備)
(→ P. 138)
-  定速巡航系統指示燈
(→ P. 187)
- ACC 全速域主動式車距
維持定速系統 (含 Stop & Go) 指示燈 (→ P. 187)
-  定速巡航「SET」指示燈
(→ P. 187)
-  LTA 指示燈 *2 (→ P. 177)
(白色 / 綠色 / 橘色 / 閃爍)
-  打滑指示燈 *4 (→ P. 205)
(閃爍)
-  VSC OFF 指示燈 *3, 4
(→ P. 205)



PCS 警示燈 *3,4

(→ P. 167)

BSM 車外後視鏡指示燈



*4, 5 (若有此配備)

(→ P. 197)

BSM 盲點偵測警示功能



指示燈 (若有此配備)

(→ P. 197)

Auto Hold 自動定車煞車系



統待命指示燈 *4

(→ P. 149)

Auto Hold 自動定車煞車系



統作動指示燈 *4

(→ P. 149)

防盜指示燈



(→ P. 48, 49)

車外溫度低指示燈 *6



(→ P. 59, 64)

ECO 節能行駛指示燈 *4



(若有此配備) (→ P. 68)

駐車煞車指示燈



(→ P. 147)

ECO 行駛模式指示燈



(→ P. 201)

SPORT 模式指示燈



(→ P. 201)

Mud & Sand(泥與沙)



模式指示燈 (若有此配備)

(→ P. 202)



Rock & Dirt(石礫與塵土)

模式指示燈 (若有此配備)

(→ P. 202)

「PASSENGER AIR

BAG」(乘客座 SRS



氣囊) 指示燈 *4,7

(若有此配備)

(→ P. 35)

*1:此燈號與訊息會出現在多功能資訊顯示幕上。

*2:根據系統的作動情況,指示燈的顏色與狀態(亮起或閃爍)會改變。

*3:指示燈會在系統關閉時亮起。

*4:當引擎開關轉到 ON 時,這些燈號會亮起以表示正在進行系統檢查。引擎啟動後或幾秒鐘後,這些燈光即會熄滅。如果有警示燈未亮起或未熄滅,即表示該系統可能有故障,請立即將車輛送到 Toyota 保養廠檢查。



*5:此指示燈位於車外後視鏡上。

*6:當車外溫度在約 3°C 以下時,指示燈將會閃爍約 10 秒後維持恆亮。

*7:此燈號會在中央面板上亮起。

■ BSM(盲點偵測警示系統) 車外後視鏡指示燈 (若有此配備)

下列情況，BSM 車外後視鏡指示燈會亮起，以確認作動：

- 當在多功能資訊顯示幕的  畫面啓用 BSM 功能，將引擎開關轉至 ON 時。
- 當引擎開關位於 ON 時，在多功能資訊顯示幕的  畫面啓用 BSM 功能時。

如果系統功能正常，BSM 車外後視鏡指示燈會在數秒後關閉。

假如 BSM 車外後視鏡指示燈不亮或無法熄滅，可能是系統故障。

如果發生這種情況，請將車輛送至 Toyota 保養廠檢修。

量表及儀表 (4.2 吋顯示幕)

儀表顯示不同的行駛資訊

儀表顯示

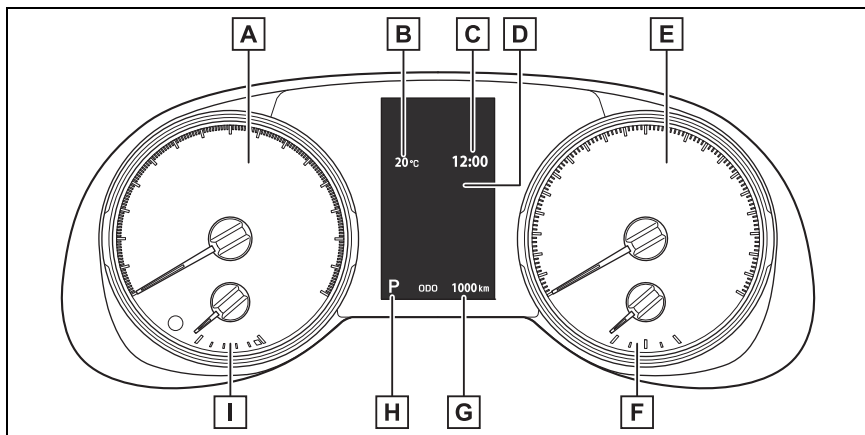

儀表中所使用的單位及顯示可能會因販賣區域而有所不同。

A 轉速表

顯示引擎每分鐘的轉速

B 車外溫度 (→ P. 59)

C 時鐘 (→ P. 60)

D 多功能資訊顯示幕

提供駕駛人車輛的各種資訊 (→ P. 65)

在出現故障的情況時顯示警示訊息 (→ P. 314)

E 速率表

顯示行車速度

F 燃油表

顯示油箱內剩餘的燃油量

在以下情況下，可能無法正確顯示油箱中剩餘的實際燃油量。如果油箱中剩餘的實際燃油量顯示不正確，請參閱 P. 70。

- 添加少量燃油。
- 燃油表在接近「F」或於「F」添加燃油。
- 車輛停在不平坦的表面上，例如斜坡。
- 車輛在斜坡或彎道行駛。

G 里程表、計程表和儀表板燈光控制顯示

里程表：

顯示車輛所行駛的總里程

計程表：

顯示車輛在前次歸零後所行駛的距離。計程表 A 和 B 可各自紀錄並顯示不同的距離

儀表板燈光控制：

儀表板的燈光亮度可以調整

H 檔位及換檔範圍指示燈

顯示選擇的檔位或換檔範圍 (→ P. 142)

I 引擎冷卻液溫度表

顯示引擎冷卻液溫度

■ 儀表和顯示幕何時會亮起

引擎開關在 ON。

■ 手動更新燃油表和可行駛里程

燃油表和可行駛里程是有關聯的。如果在添加少量燃油後燃油表和可行駛里程的顯示沒有更新，則可透過執行以下步驟來更新顯示。

- 1 將車輛停在平坦的路面。
- 2 按下「ODO TRIP」開關，將里程表和里程表顯示更改為里程表。
- 3 關閉 POWER 開關。
- 4 在按住「ODO TRIP」開關的同時，開啓 POWER 開關。
- 5 繼續按住「ODO TRIP」開關約 5 秒鐘，然後在里程表開始閃爍時鬆開。
里程表閃爍約 5 秒後即完成更新，然後顯示恢復正常。

■ 車外溫度顯示幕

- 在下列狀況，車外溫度可能不會正確顯示或可能需要比較久的時間才會改變顯示。
- 當車輛停止或低速行駛 (低於 20 km/h) 時

- 當車外溫度突然改變時 (進出車庫或隧道等)
- 顯示「-」或「E」時，系統可能發生故障。
請將您的愛車送至 Toyota 保養廠檢修。
- 車外溫度顯示範圍從 -40°C 到 50°C。
- 當車外溫度在約 3°C 以下時，指示燈  將會閃爍約 10 秒後維持恆亮。

■ 液晶顯示幕

→ P. 66

⚠ 警告**■ 多功能資訊顯示幕處於低溫時**

請在車內溫度暖和後，再使用液晶資訊顯示幕。溫度過低時，資訊顯示幕可能會反應遲緩，且可能無法即時顯示資訊的改變。

例如：駕駛人操作排檔桿時，其所選擇的檔數將無法立即顯示在畫面上。此延遲可能誤導駕駛人再次降檔，造成急遽且過大的引擎煞車，而發生意外事故並導致死亡或嚴重傷害。

⚠ 注意

■ 為避免引擎及其組件受損

- 不可讓轉速表指針進入引擎紅色區域的最高轉速位置。
- 如果溫度表在紅色區域 (H) 則表示引擎可能過熱。在此情況下，請立即將車輛停至安全的地點，並在引擎完全冷卻後加以檢查。(→ P. 333)

使用「ODO TRIP」按鈕

按下「ODO TRIP」按鈕可在里程、計程錶 A、計程錶 B 與儀表板燈光亮度間切換。

- 顯示計程表時，按住按鈕即可重設計程表。
- 顯示儀表板燈光控制時，按住按鈕即可調整儀表板燈光的亮度。

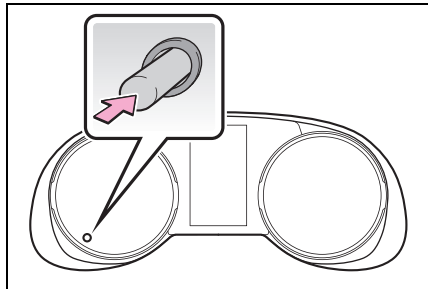

■ 儀表板燈光調整

尾燈開啓與關閉時的儀表板燈光亮度，可個別調整。然而，當周遭亮度高 (例如：白天等)，開啓尾燈時將不會改變儀表板的亮度。

調整時鐘

多功能資訊顯示幕的時鐘可以調整。

- ▶ 未配備衛星導航系統車型

藉由多功能資訊顯示幕的  畫面內所顯示的「Clock : 00」畫面，您可以更改與時鐘相關的以下設置。



- 重設分鐘顯示
- 變更時鐘顯示為 12 小時制或 24 小時制
- 調整時間

■ 重設分鐘顯示

- 1 按下方向盤上的儀表控制按鈕

 或  並選擇 。

- 2 按下方向盤上的儀表控制按鈕

 或  並選擇「Clock : 00」。

在「Clock : 00」畫面按下儀表控制按鈕的 ，您可將分鐘設定為 00。



- 0-29 分鐘會捨去並歸零。
(例如：1:00 到 1:29 會顯示為 1:00)
- 30-59 分鐘會進位並歸零。
(例如：1:30 到 1:59 會顯示為 2:00)

■ 調整時間



- 1 按下方向盤上的儀表控制按鈕



 或  並選擇 。

- 2 按下方向盤上的儀表控制按鈕

 或  並選擇「Clock : 00」。

- 3 在「Clock : 00」畫面，按住儀表控制按鈕的 。

- 4 操作儀表控制開關的  或  來選擇「12H/24H」、「Time」或「Minutes」。

- 5 按下儀表控制開關上的  或  來變更顯示內容。

當設定完成後，按下  來返回前一個畫面。

- ▶ 配備衛星導航系統車型

詳情請參閱「多媒體使用手冊」。

量表及儀表 (12.3 吋顯示幕)

儀表顯示不同的行駛資訊

儀表顯示

■ 量表及儀表的位置

速率表形式可在多功能資訊顯示幕的  選擇。(→ P. 70)

▶ 型式 1 / 型式 2

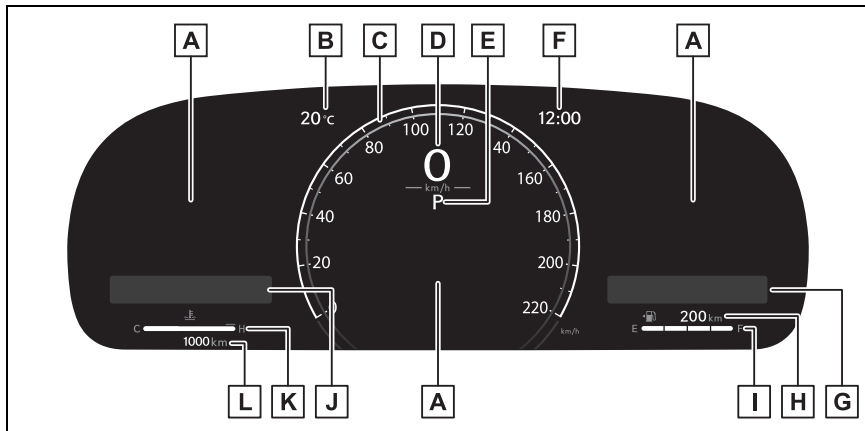

儀表中所使用的單位及顯示可能會因販賣區域而有所不同。

A 多功能資訊顯示幕

提供駕駛人車輛的各種資訊 (→ P. 73)

在出現故障的情況時顯示警示訊息 (→ P. 314)

B 車外溫度 (→ P. 64)

C 類比儀表

可在多功能資訊顯示幕上更改類比儀表的表盤型式 (→ P. 77)

轉速表：

顯示引擎轉速。

類比速率表：

顯示行車速度。

D 數位速率表

顯示行車速度

E 檔位及換檔範圍指示燈 (→ P. 142)

F 時鐘

使用 GPS 時間信息 (GPS 時鐘) 自動調整時間。詳細請參閱「影音系統手冊」。

G 小工具 (音響系統連結顯示)

在儀表上顯示選擇的音源或音軌。(→ P. 76)

顯示內容顯示區域的項目列表時(→ P. 77)，不會顯示小工具。

H 剩餘可行駛距離

顯示剩餘燃油的行駛里程。(→ P. 64)

I 燃油表

顯示油箱內剩餘的燃油量

在以下情況下，可能無法正確顯示油箱中剩餘的實際燃油量。如果油箱中剩餘的實際燃油量顯示不正確，請參閱 P. 70。

- 添加少量燃油。
- 燃油表在接近「F」或於「F」添加燃油。
- 車輛停在不平坦的表面上，例如斜坡。
- 車輛在斜坡或彎道行駛。

J 小工具 (燃油經濟性)

顯示燃油經濟性訊息。(→ P. 76)

顯示內容顯示區域的項目列表時(→ P. 77)，不會顯示小工具。

K 引擎冷卻液溫度表

顯示引擎冷卻液的溫度。

L 里程表、計程表顯示(→ P. 65)

▶ 型式 3

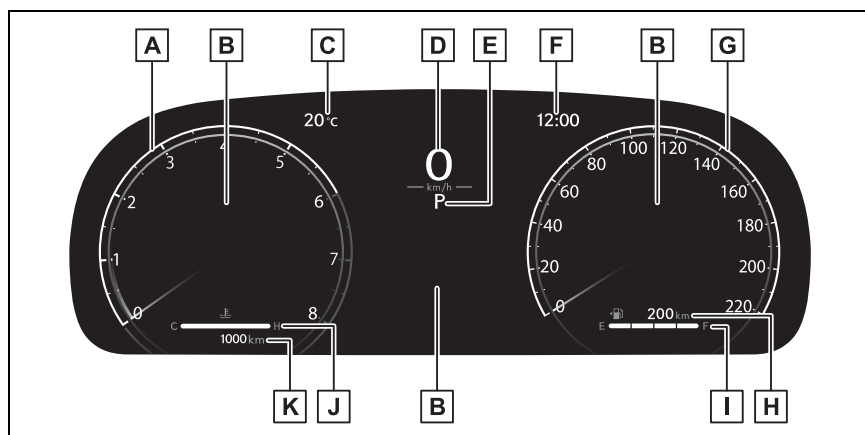

A 轉速表

顯示引擎轉速

B 多功能資訊顯示幕

提供駕駛人車輛的各種資訊 (→ P. 65)

在出現故障的情況時顯示警示訊息 (→ P. 314)

C 車外溫度 (→ P. 64)**D** 數位速率表

顯示行車速度

E 檔位及換檔範圍指示燈

顯示選擇的檔位或換檔範圍。(→ P. 142)

F 時鐘

使用 GPS 時間信息 (GPS 時鐘) 自動調整時間。詳細請參閱「影音系統手冊」。

G 類比速率表

顯示行車速度

H 剩餘可行駛距離

顯示剩餘燃油的行駛里程。(→ P. 64)

I 燃油表

顯示油箱內剩餘的燃油量

在以下情況下，可能無法正確顯示油箱中剩餘的實際燃油量。如果油箱中剩餘的實際燃油量顯示不正確，請參閱 P. 70。

- 添加少量燃油。
- 燃油表在接近「F」或於「F」添加燃油。
- 車輛停在不平坦的表面上，例如斜坡。
- 車輛在斜坡或彎道行駛。

J 引擎冷卻液溫度表

顯示引擎冷卻液的溫度。

K 里程表、計程表顯示 (→ P. 65)

■儀表和顯示幕何時會亮起

引擎開關在 ON。

■可連續行駛距離

- 此距離是以平均油耗計算。因此，實際可行駛距離可能會與顯示的不同。
- 僅添加少許的燃油至油箱時，此顯示值可能不會更新。當加油時，關閉 POWER 開關。如果車輛加油時未關閉 POWER 開關，顯示可能不會更新。
- 當顯示「Refuel(車輛加油)」表示剩餘油量低，且可行駛距離無法計算，請立即加油。

■手動更新燃油表和可行駛里程

燃油表和可行駛里程是有關聯的。如果在添加少量燃油後燃油表和可行駛里程的顯示沒有更新，則可透過執行以下步驟來更新顯示。

- 1 將車輛停在平坦的路面。
- 2 按下「ODO TRIP」開關，將里程表和里程表顯示更改為里程表。
- 3 關閉 POWER 開關。
- 4 在按住「ODO TRIP」開關的同時，開啓 POWER 開關。
- 5 繼續按住「ODO TRIP」開關約 5 秒鐘，然後在里程表開始閃爍時鬆開。

里程表閃爍約 5 秒後即完成更新，然後顯示恢復正常。。

■車外溫度顯示幕

- 車外溫度顯示範圍從 -40°C 到 50°C
- 當車外溫度在約 3°C 以下時，指示燈  將會閃爍約 10 秒後維持恆亮。

- 在下列狀況，車外溫度可能不會正確顯示或可能需要比較久的時間才會改變顯示。

- 當車輛停止或低速行駛 (低於 20 km/h) 時
- 當車外溫度突然改變時 (進出車庫或隧道等)
- 顯示「- -」或「E」時，系統可能發生故障。
請將您的愛車送至 Toyota 保養廠檢修。

- 本產品包含自由 / 開源軟體 (FOSS)。軟體資訊以及原始碼可至下列 URL 搜尋。

<https://www.denso.com/global/en/opensource/meter/toyota/>

■液晶顯示幕

→ P. 66

■個人化

在多功能資訊顯示幕的  畫面可變更設定 (例如：儀表顯示)。

(→ P. 70)

⚠ 警告

■多功能資訊顯示幕處於低溫時

請在車內溫度暖和後，再使用液晶資訊顯示幕。溫度過低時，資訊顯示幕可能會反應遲緩，且可能無法即時顯示資訊的改變。

例如：駕駛人操作排檔桿時，其所選擇的檔數將無法立即顯示在畫面上。此延遲可能誤導駕駛人再次降檔，造成急遽且過大的引擎煞車，而發生意外事故並導致死亡或嚴重傷害。

⚠ 注意

- 為避免引擎及其組件受損
- 不可讓轉速表指針進入引擎紅色區域的最高轉速位置。
- 如果溫度表在紅色區域 (H) 則表示引擎可能過熱。在此情況下，請立即將車輛停至安全的地點，並在引擎完全冷卻後加以檢查。(→ P. 333)

里程表與計程表顯示

■ 顯示項目

● 里程表

顯示車輛所行駛的總里程。

● 計程表 A / 計程表 B

顯示車輛計程表在歸零後所行駛的距離。計程表「A」和「B」可個別用來紀錄並顯示不同的距離。

■ 變更顯示

藉由按下「ODO/TRIP」按鈕來變更顯示。顯示計程表時，按住此按鈕即可將計程表歸零。

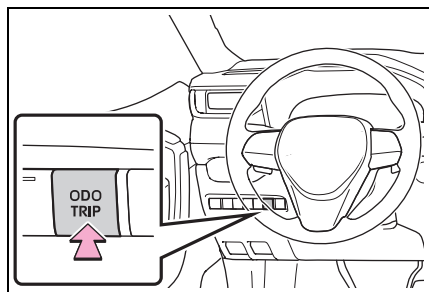

多功能資訊顯示幕 (配備 4.2 吋顯示幕 車型)

多功能資訊顯示幕用來顯示燃油效率相關資訊與各種類型的駕駛相關資訊。多功能資訊顯示幕也可以用來改變顯示幕設定和其他設定。

顯示內容

下列資訊顯示在多功能資訊顯示幕。

■ 配備 4.2 吋顯示幕車型

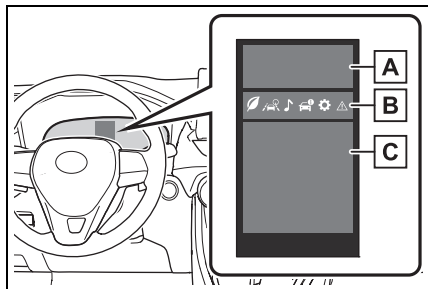

A 行車輔助系統資訊

當以下系統正在運作並且選擇了



以外的選單圖示時顯示圖像：

- LTA 車道循跡輔助系統 (→ P. 177)
- ACC 全速域主動式車距維持定速系統 (含 Stop & Go) (→ P. 187)

B 選單圖示 (→ P. 67)

C 資訊顯示區域

顯示已選擇選單圖示的各種資訊。此外，警告或建議的彈出式顯示在某些情況下會顯示。

■顯示多功能資訊顯示幕

引擎開關在 ON。

■當變更駕駛模式

- 多功能資訊顯示幕的背景顏色會根據選擇的駕駛模式變更。(→ P. 201)
- 4WD 車型：多功能資訊顯示幕的背景顏色會根據選擇的駕駛模式或智慧型越野地形控制模式變更。(→ P. 201, 202)

■液晶顯示幕

顯示幕上可能會出現暗點或亮點。此種現象係為液晶顯示幕的特性，不是顯示幕有問題，請繼續使用。

⚠ 警告

■行車時使用注意事項

- 在行車過程中操作多功能資訊顯示幕時，請特別注意車輛周圍區域的安全。
 - 行車過程中請勿連續注視多功能資訊顯示幕，因為您可能看不到車輛前方的行人、道路上的物體等。
- 多功能資訊顯示幕處於低溫時

→ P. 59

切換顯示

使用儀表控制開關來操作多功能資訊顯示幕。

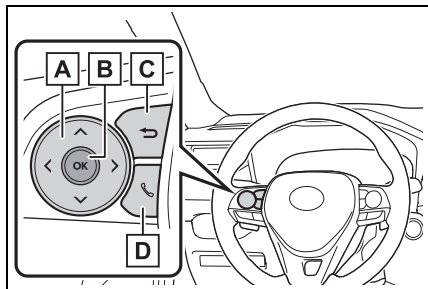

- A** 捲動畫面* / 切換顯示* / 移動選擇項目
- B** 按下：進入 / 設定
按住：重設 / 顯示個人化項目
- C** 返回前一畫面
- D** 撥打 / 接聽電話與顯示歷程 (若有此配備)
顯示與免持系統連結、撥打或接聽電話。
關於免持系統細節，請參閱「多媒體使用手冊」的說明。

*：在可以捲動和切換畫面的螢幕，會顯示捲軸或對應數量的圓形圖示。

⚠ 警告

■行車時使用注意事項

基於安全考量，請盡可能避免在行車時操作儀表控制開關，且不可在行車過程中一直注視多功能資訊顯示幕。請停車再操作儀表控制開關。否則，可能會使方向盤操作失誤造成無法預期的事故。

選單圖示

利用儀表控制開關選擇圖示，可顯示各圖示相關資訊。

依實際情況，部分資訊可能會自動顯示。

標示	顯示
	顯示行駛資訊 (→ P. 67)
	行車輔助系統資訊顯示 (→ P. 69)
	音響系統連結顯示 (若有此配備) (→ P. 69)
	車輛訊息顯示 (→ P. 69)
	設定顯示 (→ P. 70)
	警示訊息顯示 (→ P. 72)

顯示行駛資訊

選擇以各種形式顯示油耗數據。

■ 顯示速率表 / 可連續行駛距離 (4.2 吋顯示幕)

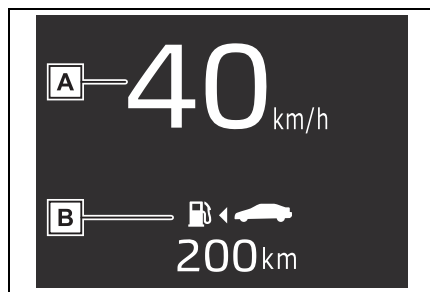

A 顯示速率表

顯示車速。

B 可連續行駛距離

顯示剩餘燃油的可行駛里程。
(→ P. 68)

■ 燃油經濟性

下列資訊會顯示

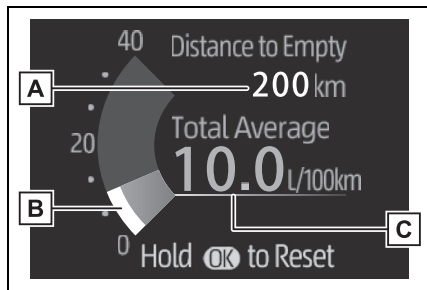

A 可連續行駛距離

顯示剩餘燃油的可行駛里程。
(→ P. 68)

B 目前油耗

顯示目前的瞬間油耗。

C 平均油耗

顯示重設歸零後、重新啓動後或加油後的平均油耗。^{*1, 2, 3}

在  畫面選擇「Fuel Economy」會顯示平均油耗。(→ P. 70)

^{*1}: 顯示的耗油量僅供參考。

^{*2}: 按住  可重設平均油耗。

^{*3}: 每次引擎熄火，再啓動後會重設平均油耗

■ ECO 節能行駛指示器 (若有此配備) / 可連續行駛距離

▶ 顯示內容

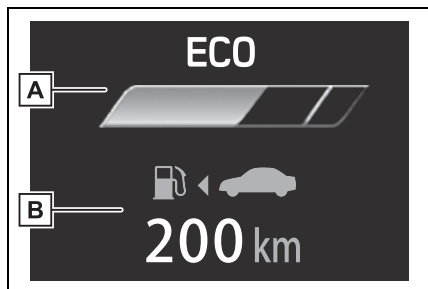

A ECO 節能行駛指示器

B 可連續行駛距離

顯示剩餘燃油的可行駛里程。
(→ P. 68)

▶ ECO 節能行駛指示器

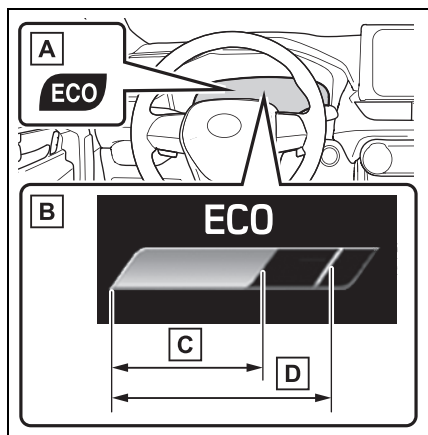

A ECO 節能行駛指示燈

在環境友善駕駛 (ECO 節能行駛) 加速操作期間, ECO 節能行駛指示燈會亮起。如果加速超出 ECO 節能行駛區域或車輛停止時, 此燈即會熄滅。

B ECO 節能行駛指示器區域顯示建議 ECO 節能行駛的區域, 此是依據目前油門踏板操作情形的 ECO 節能行駛比例。

C 依油門的操作狀況的 ECO 節能行駛比例

如果加速超出 ECO 節能行駛區域時, 則 ECO 節能行駛指示器區域顯示幕的右側將會亮起。

此時, ECO 節能行駛指示燈會熄滅。

D ECO 節能行駛區域

■ 可連續行駛距離

● 此距離是以平均油耗計算。因此, 實際可行駛距離可能會與顯示的不同。

● 僅添加少許的燃油至油箱時, 此顯示值可能不會更新。加油時, 請關閉引擎開關。車輛加油時, 如果未關閉引擎開關, 顯示可能不會被更新。

● 當顯示「Refuel」時, 因剩餘燃油量少, 可繼續行駛的距離無法根據剩餘燃油計算。
請立即加油。

■ ECO 節能行駛指示器何時無法作用

ECO 節能行駛指示器在下列情況下將不會作用：

- 排檔桿在 D 以外的檔位。
- 操作換檔撥片 (若有此配備) 時。
- 選擇 NORMAL 或 ECO 節能行駛以外的模式時。
- 車速約在 130 km/h 或以上時。

行車輔助系統資訊顯示

■ 行車輔助系統資訊顯示

選擇顯示下列系統的作動狀態：

- LTA 車道循跡輔助系統
(→ P. 177)
- ACC 全速域主動式車距維持定速系統 (含 Stop & Go)
(→ P. 187)

衛星導航系統連結顯示 (若有此配備)

選擇來顯示下列衛星導航系統連結資訊。

- 路線引導
- 羅盤顯示

音響系統連結顯示 (若有此配備)

選擇後即可透過儀表控制開關選擇顯示幕上的音源或曲目。

車輛訊息顯示

■ 行車資訊

使用「Drive Info Items」設定 (平均速度、距離和總時間)，可垂直顯示選擇的 2 個項目。

顯示資訊根據「Drive Info Type」設定變更 (從系統啟動或重設之間)
(→ P. 70)

顯示資訊僅當作參考。

下列項目會被顯示。

- 「計程表」
- 「Average Speed」(平均速度)：顯示引擎啟動後的平均車速*

- 「Distance」(距離)：顯示引擎啟動後的行駛距離*
 - 「Total Time」(總時間)：顯示引擎啟動後的已行駛時間*
- *: 這些項目在每次引擎停熄後會重設。

- 「總值」
 - 「Average Speed」(平均速度)：顯示重設後的平均車速*
 - 「Distance」(距離)：顯示重設後的行駛距離*
 - 「Total Time」(總時間)：顯示重設後的已行駛時間*
- *: 如果要重設，顯示想要重設的項目並按住 **OK**。

■ 4WD 系統顯示 (4WD 車型)

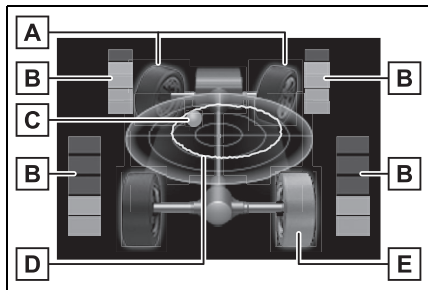

A 前輪方向顯示

藉著改變螢幕上的前輪來顯示方向盤的操作量與方向。

B 扭力分配顯示

從 0-5 格共 6 階段顯示每個車輪的驅動狀態。

C G- 力顯示*

藉由改變螢幕上球的位置來顯示施加在車輛的 G- 力大小與方向。

D 最大 G- 力軌跡*

此項目與 G- 力顯示連結，顯示球過去的移動軌跡。

按住  即可重設紀錄。

輪胎打滑顯示

當輪胎打滑，螢幕上的圖示會改變顏色並閃爍。









*：此項目只有當駕駛模式設定為 SPORT 模式才會顯示。

所使用的圖示僅作為示意，可能與多功能資訊顯示幕上實際顯示的圖像有所不同。

設定顯示

利用儀表控制開關可以改變畫面上的車輛設定與顯示內容。

■ 設定程序

- 1 操作儀表控制開關上的  或  並選擇 。
- 2 操作儀表控制開關的  或  並選擇想要的項目。
 - 如果設定畫面上功能啟用、關閉或音量等，每次按下  設定值就會改變。
 - 對於允許選擇功能的操作內容、顯示內容等的功能，藉由按住  來顯示設置畫面。當設定畫面顯示，利用  來選擇設定或想要的值（時間等）。
- 3 變更設定後，按下儀表控制開關的 。

■ 「Clock :00」（若有此配備） （→ P. 60）

點選來調整時鐘設定。

■ LTA 車道循跡輔助系統 （→ P. 177）

選擇來設定下列項目。

- 「Lane Center」（車道循跡）
選擇以啟用 / 解除車道循跡功能。
- 「Sensitivity」（敏感度）
選擇設定車道偏離警示敏感度。
- 「Sway Warning」（疲勞駕駛警示）
選擇以啟用 / 解除疲勞駕駛警示。
- 「Sway Sensitivity」（搖晃敏感度）
選擇設定左右搖晃敏感度。

■ PCS 預警式防護系統 （→ P. 167）

點選來調整下列設定。

- PCS 開啓 / 關閉
選擇以啟用 / 解除 PCS 預警式防護系統。
- 「Sensitivity」（敏感度）
選擇以改變預警式防護系統警示時機。

■ BSM 盲點偵測警示系統 （若有此配備）（→ P. 197）

點選來調整下列設定。

- BSM 盲點偵測警示系統 開啓 / 關閉
選擇以啟用 / 解除 BSM 系統。
- 「Brightness」（亮度）
點選來切換車外後視鏡指示燈的亮度。（→ P. 197）
- 「Sensitivity」（敏感度）
點選來改變車輛接近的警示時機。

■ 車輛設定

-  PBD (電動尾門) (若有此配備) (→ P. 93)

點選來調整下列設定。

- 系統設定

選擇以啟用 / 解除電動尾門系統。

- 「Hands Free」足踢感應式電動尾門 (若有此配備)*

點選以啟用 / 解除足踢感應式電動尾門。

- 「Opening Adjustment」(開啓角度調整)

當電動尾門完全開啓後，選擇開啓的位置。

- 「Volume」(音量)

選擇以設定電動尾門作動時的蜂鳴聲音量大小。

*: 配備感應式電動尾門車型

- 「TPMS」(胎壓偵測警示系統) (若有此配備) (→ P. 273)

- 「Set Pressure」(設定胎壓)

選擇以初始化 TPMS 胎壓偵測警示系統。

- 「Change Wheel」(更換輪胎)

點選以變更胎壓偵測警示系統感知器 ID 碼設定。要啟用此功能，必須由 Toyota 保養廠註冊第二組胎壓偵測警示系統感知器 ID 碼。關於 ID 註冊碼的設定資訊，請聯繫 Toyota 保養廠。

■ 後座提醒 (→ P. 90)

選擇以啟用 / 解除後座提醒功能。

■ 設定

- 「Language」(語言)

選擇以改變顯示語言。

- 「Units」(單位)

選擇來變更油耗的測量單位。

-  ECO 節能行駛指示燈 (若有此配備) (→ P. 68)

選擇來啟用 / 停用 ECO 節能行駛指示燈。

-  顯示行駛資訊設定

選擇以改變顯示油耗 (→ P. 67)。

-  音響設定 (若有此配備)

選擇開啓 / 關閉音響  顯示幕

-  顯示車輛資訊設定

- 「Display Contents」(顯示內容)

• 選擇以啟用 / 解除 4WD 系統顯示 (→ P. 69)。(4WD 車型)

- 「Drive Info Type」(行車資訊類型)

選擇來改變啟動後 / 重設後的行車資訊類型。(→ P. 69)

- 「Drive Info Items」(行車資訊項目)

從平均速度、距離和總時間等三個項目，選擇行車資訊畫面上下兩側的項目設定。

- 「彈出顯示」(若有此配備)

選擇來開啓 / 關閉相關系統的快顯

- 衛星導航系統連結的路口引導顯示 (若有此配備)

- 藍芽系統的來電顯示 (若有此配備)

- 音響操作 (若有此配備)

- 音量操作 (若有此配備)

- 聲量控制 (若有此配備)

- 「MID OFF」(關閉顯示幕)

顯示空白螢幕

- 「Default Settings」(出廠設定)

選擇以重設儀表顯示設定。

■儀表的照明亮度(日間模式和夜間模式)

儀表的照明亮度可進行調整。

在下列情形下，儀表的照明亮度會依日間和夜間模式而改變。

- 日間模式:尾燈關閉或尾燈開啓但周圍是明亮的
 - 夜間模式:尾燈開啓且周圍是昏暗時。
- ### ■設定顯示畫面會中止
- 在下列狀況時，設定顯示幕操作將會暫停。
 - 警示訊息出現在多功能資訊顯示幕上時
 - 車輛開始移動時
 - 車輛未配備之功能設定將不會顯示。
 - 當一項功能關閉時，該功能的相關設定都將無法選擇。

警告

■設置畫面期間的注意事項

設定顯示如需發動引擎時，請先確定車輛是停在通風良好的地方。在密閉區域(例如：車庫)，排放的廢氣(CO)可能會聚集及進入車內。這可能會導致死亡或嚴重危害身體健康。

注意

■設定顯示時

為避免電瓶沒電，設定顯示時務必發動引擎。

■警示訊息顯示

選擇來顯示偵測到故障時的警示訊息及措施。(→P. 314)

■便利服務(建議功能)

在下列情況顯示對駕駛人的建議。使用儀表控制開關來選擇回應以顯示建議。

■關閉頭燈的建議

如果引擎開關關閉後，頭燈維持開啓狀態一段時間，會顯示此建議訊息。

當頭燈開關在 AUTO 位置時：

顯示此訊息詢問您是否想要關閉頭燈。要關閉頭燈，點選「Yes」。

如果引擎開關關閉後，駕駛座車門開啓，會顯示此建議訊息。

■關閉電動窗的建議(連結擋風玻璃雨刷作動)

如果擋風玻璃雨刷作動時，電動窗是開啓的，此建議訊息會顯示詢問您是否要關閉電動窗。要關閉電動窗，點選「Yes」。

■個人化

建議功能可以被開啓/關閉。
(個人化功能：→P. 347)

多功能資訊顯示幕 (配備 12.3 吋顯示幕 車型)

多功能資訊顯示幕用來顯示燃油效率相關資訊與各種類型的駕駛相關資訊。多功能資訊顯示幕也可以用來改變顯示幕設定和其他設定。

顯示內容

下列資訊顯示在多功能資訊顯示幕的各個區域。

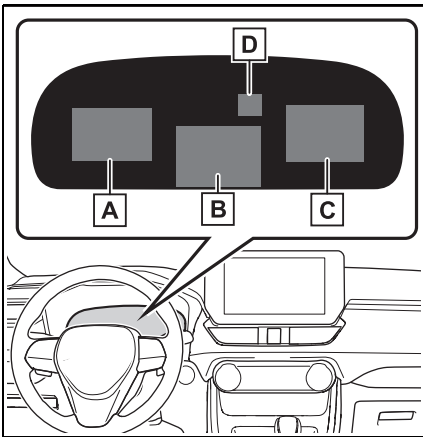

- A** 資訊顯示區域 (左)
 - B** 資訊顯示區域 (中)
 - C** 資訊顯示區域 (右)
 - D** 行車輔助系統資訊顯示區域
- 顯示區域顯示行車輔助系統資訊時，該區域不顯示系統運行狀態。

■ 資訊顯示區域 (中)

- 行車輔助系統資訊顯示
- 顯示設定
- 警示訊息顯示
- 空白 (無項目)

■ 資訊顯示區域 (左/右)

- 燃油經濟性
- ECO 節能行駛指示燈
- 行車輔助系統資訊顯示
- 衛星導航系統連結資訊顯示 (若有此配備)
- 音響系統連結顯示 (若有此配備)
- 行車資訊
- 4WD 操作狀態顯示 (若有此配備)
- 空白 (無項目)

■ 多功能資訊顯示幕

當引擎開關開啟時。

■ 當改變駕駛模式

多功能資訊顯示幕背景會依據不同駕駛模式改變顏色。

■ 液晶顯示幕

顯示幕上可能會出現暗點或亮點。此種現象係為液晶顯示幕的特性，不是顯示幕有問題，請繼續使用。

⚠ 警告

■ 行車時使用注意事項

- 在行車過程中操作多功能資訊顯示幕時，請特別注意車輛周圍區域的安全。
- 行車過程中請勿連續注視多功能資訊顯示幕，因為您可能看不到車輛前方的行人、道路上的物體等。

■ 低溫下的信息顯示

→ P. 64

儀表控制開關

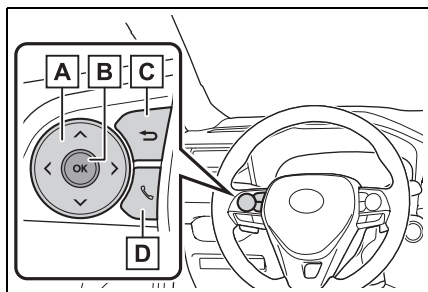

- A** : 切換畫面和移動游標
 : 選擇顯示內容和上 / 下捲動畫面
- B** 按下：進入 / 設定
 按住：重設 / 顯示個人化項目，顯示游標
- C** 返回前一畫面
- D** 撥打 / 接聽及顯示紀錄
 顯示與藍牙行動通訊系統的連結、撥打或接聽電話。如需藍牙行動通訊系統的詳細資訊，請參閱「多媒體使用手冊」說明。

切換顯示

使用儀表控制開關來操作多功能資訊顯示幕。

■ 切換儀表顯示型式

儀表顯示型式可在 做切換。

■ 切換螢幕

從 3 個螢幕的組合中選擇項目以在每個 3 個內容顯示區域上顯示。

按下儀表控制開關的 或 來捲動螢幕。

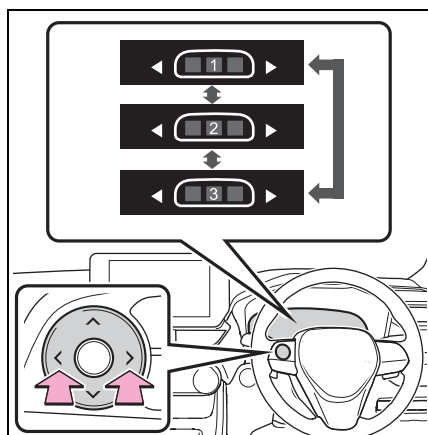

■ 切換顯示內容

切換各資訊顯示區域顯示的項目 (左 / 中 / 右)。

- 1 按住 使資訊顯示區域(中央)顯示游標。
- 2 按住 或 來移動游標並選擇資訊顯示區域。
- 3 按住 或 來選擇顯示項目。

■ 資訊顯示區顯示的項目

在資訊顯示區域(左/右)上選擇要啟用/禁用的項目。

- 1 按住 **OK** 使資訊顯示區域(中央)顯示游標。
- 2 按住 **←** 或 **→** 來移動游標並選擇資訊顯示區域。
- 3 資訊顯示區域(左)：
按下 **←** 顯示內容清單。
資訊顯示區域(右)：
按下 **→** 顯示內容清單。
- 4 按住 **▲** 或 **▼** 來選擇顯示項目。
- 5 按住 **OK** 來啟用/禁用項目。

燃油經濟性

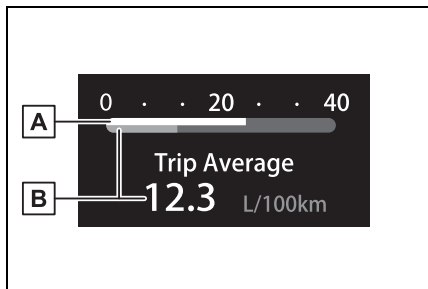

A 平均油耗

當重設後、引擎啟動後或加油後顯示的平均油耗。*1,2,3

在 **⚙️** 畫面選擇「Fuel Economy」會顯示平均油耗。(→ P. 70)

B 目前油耗

顯示瞬間油耗。

*1: 顯示的耗油量僅供參考。

*2: 平均油耗可在引擎重新啟動後重設。

*3: 按住 **OK** 可重設平均油耗。

ECO 節能行駛指示器 (若有此配備)

■ ECO 節能行駛指示器

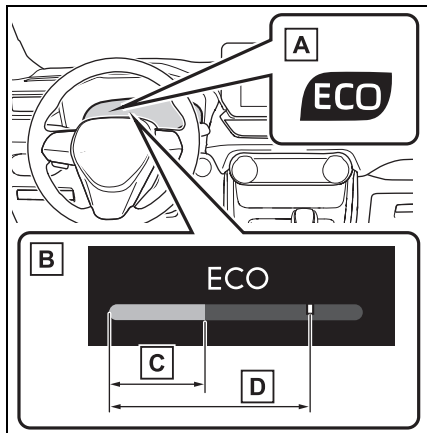

A ECO 節能行駛指示燈

在環境友善駕駛 (ECO 節能行駛) 加速操作期間, ECO 節能行駛指示燈會亮起。如果加速超出 ECO 節能行駛區域或車輛停止時, 此燈即會熄滅。

B ECO 節能行駛指示器區域顯示建議 ECO 節能行駛的區域, 此是依據目前油門踏板操作情形的 ECO 節能行駛比例。

C 依油門的操作狀況的 ECO 節能行駛比例

如果加速超出 ECO 節能行駛區域時, 則 ECO 節能行駛指示器區域顯示幕的右側將會亮起。

此時, ECO 節能行駛指示燈會熄滅。

D ECO 節能行駛區域

■ ECO 節能行駛指示器何時無法作用

ECO 節能行駛指示器在下列情況下

將不會作用：

- 排檔桿在 D 以外的檔位。
- 操作換檔撥片 (若有此配備) 時。
- 選擇 NORMAL 或 ECO 節能行駛以外的模式時。
- 車速約在 130 km/h 或以上時。

行車輔助系統資訊顯示

選擇顯示下列系統的作動狀態：

- LTA 車道循跡輔助系統
(→ P. 177)
- ACC 全速域主動式車距維持定速系統 (含 Stop & Go)(→ P. 187)

衛星導航系統連結顯示 (若有此配備)

選擇來顯示下列衛星導航系統連結資訊。

- 路線引導
- 街道名稱
- 羅盤顯示

音響系統連結顯示

音響系統的操作情形可顯示在多功能顯示幕上。

行車資訊顯示

■ 行車資訊

使用「Drive Info Items (行車資訊項目)」設定可垂直顯示平均速度及行駛距離。

僅將顯示的資訊當作參考。

- 「Average Speed」：顯示引擎啟動後的平均車速*
- 「Distance」：顯示引擎啟動後的行駛距離*
- 「Total Time」：顯示引擎啟動後的行駛時間*。

*: 這些項目可在引擎停熄後重設。

■ 旅程資訊

使用「TRIP A 項目」或「TRIP B 項目」設定可垂直顯示平均速度及行駛距離。

僅將顯示的資訊當作參考。

- 「Average Speed」：顯示重設後的平均車速*
- 「Distance」：顯示重設後的行駛距離*
- 「Total Time」：顯示重設後的已行駛時間*

*: 欲重新設定，請顯示需要的項目並按住 .

4WD 系統顯示 (4WD 車型)

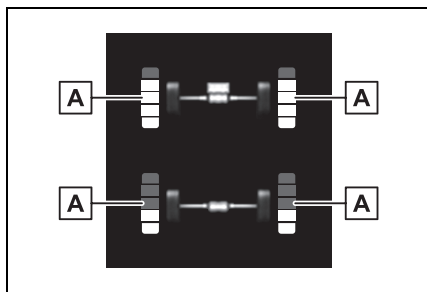

扭力分配顯示

顯示每輪的行駛狀態從 0 到 5 分為六個等級。

所使用的圖示僅作為示意，可能與多功能資訊顯示幕上實際顯示的圖像有所不同。











空白 (無項目)

多功能顯示幕上顯示無行車資訊。

設定顯示

車輛設定及內容顯示可使用儀表板控制開關來變更。

■ 設定程序

- 1 按住  使資訊顯示區域 (中央) 顯示游標。
 - 2 按  或  來移動游標選擇  並按下 。
 - 3 按  或  來移動游標並選擇更改設定的項目。
如果要在設定畫面上將功能開啓、關閉或調整等，則每次更改設定後按下 。
- 對於允許選擇功能操作內容、顯示內容等功能，藉由按住  來設定。在設定畫面時，用  來設定或選擇需要的值 (如時間等)。
- 4 設定變更後，按下儀表控制開關上的 。

■ 調整儀表亮度

點選來調整綜合儀表燈的亮度。

■ LTA 車道循跡輔助系統 (→ P. 177)

選擇來設定下列項目。

- 「Lane Center (車道循跡)」
選擇以啓用 / 解除方向盤輔助。
- 「Sensitivity (靈敏度)」
選擇設定警示靈敏度

- 「Sway Warning (左右搖晃警示)」

選擇以啓用 / 解除左右搖晃警示

- 「Sway Sensitivity (左右搖晃靈敏度)」

選擇設定左右搖晃靈敏度

■ BSM (盲點偵測警示系統) (→ P. 197)

選擇來設定下列項目。

- BSM 盲點偵測警示系統 on / off
選擇以啓用 / 解除 BSM 系統。

- 亮度 (Brightness)

選擇變更車外後視鏡指示燈亮度。
(→ P. 197)

- 靈敏度 (Sensitivity)

選擇變更車輛接近預警時機。

■ PCS (預警式防護系統) (→ P. 167)

選擇來設定下列項目。

- PCS on/off

選擇以啓用 / 解除預警式防護系統。

- 「靈敏度 (Sensitivity)」

選擇變更預警時機。

■ 車輛設定

-  PBD (電動尾門)(若有此配備)

選擇來設定下列項目。

· 系統設定

選擇以啓用 / 解除電動尾門。

· 「Hands Free^{*1} (足踢感知器)」

選擇以啓用 / 解除足踢感知器。

· 調整開啓角度

選擇電動尾門開啓角度。

- 「Volume (音量)」

選擇變更作動電動尾門時蜂鳴器音量。

*1: 配備足踢感應式尾門

- 後座提醒 (→ P. 90)

選擇以啓用 / 解除後座提醒功能。

- TPMS 胎壓偵測警示系統
(→ P. 273)

- 「Set Pressure (設定胎壓)」

選擇以初始化 TPMS 胎壓警示系統。

- 「Change Wheel (變更輪胎)」

選擇變更胎壓警示系統感知器 ID 碼組。為用此功能，需於 Toyota 保養廠設定第二組胎壓警示系統 ID 碼。有關變更登錄的 ID 碼相關資訊，請聯絡 Toyota 保養廠。

- 「Setting Unit(設定單位)」

選擇來改變測量的單位。

■ 設定

- 「Language (語言)」

選擇來改變語言顯示。

- 「Units (單位)」

選擇來改變油耗的測量單位。

- 「Meter Type (儀表型式)」

選擇以改變儀表型式設定。

- 「Meter Style (儀表樣式)」

選擇以改變儀表樣式。

- 「Dial Type (表盤型式)」

選擇以改變表盤型式。

-  (ECO 節能行駛指示燈)
(→ P. 68)

選擇以啓用 / 解除 ECO 節能行駛指示燈。

- 「Fuel ECONomy (燃油經濟性)」

選擇來改變燃油經濟性顯示。

(→ P. 67)

- Drive Info(行車資訊)

選擇以設定螢幕顯示資訊。

- 彈出顯示

選擇以啓用 / 禁用在某些情況下可能會出現的彈出顯示。

- 「Default settings(出廠設定)」

選擇來重設儀表顯示設定。

■ 儀表燈光亮度(白天模式和夜間模式)

儀表燈光亮度可以單獨調整。

在以下情況時，儀表會在白天模式和夜間模式之間切換。

- 白天模式: 尾燈關閉或尾燈打開但周圍區域明亮時

- 夜間模式: 當尾燈亮起且周圍區域暗時。

■ 設定顯示畫面會中止

- 在下列狀況時，設定顯示幕操作將會暫停。

- 警示訊息出現在多功能資訊顯示幕上時

- 車輛開始移動時

- 某些設定在行駛時無法變更。變更設定時，請將車輛停放在安全的地方。

- 警示訊息出現在多功能資訊顯示幕上時。設定畫面的操作會暫時中止。

警告

■ 設置畫面期間的注意事項

設定顯示時，需啟動引擎，所以請先確定車輛停在通風良好的地方。在密閉區域（例如：車庫），排放的廢氣（CO）可能會聚集及進入車內。這可能會導致死亡或嚴重危害身體健康。

注意

■ 設定顯示幕期間

為防止 12 V 電瓶過度放電，確定設定顯示功能時，引擎已啟動。

警示訊息顯示

如果檢測到故障時，選擇來顯示警示訊息和應採取的措施。(→ P. 314)

便利服務 (建議功能)

在下列情況下顯示對駕駛者的建議。使用儀表控制開關來選擇回應於顯示的建議。

■ 關閉頭燈的建議

如果頭燈在 POWER 開關關閉後還亮著一段時間，建議訊息會顯示。

當頭燈開關在 AUTO 位置時：

會顯示詢問您是否要關閉頭燈的訊息。若要關閉頭燈，請選擇「是」。

如果 POWER 開關關閉後駕駛側車門被開啓，此建議訊息不會顯示。

■ 關閉電動窗的建議 (連結擋風玻璃雨刷作動)

如果擋風玻璃雨刷作動時電動窗是開啓的，建議訊息會顯示詢問您是否要關閉電動窗。若要關閉所有電動窗，請選擇「是」。

■ 個人化

部分功能可個人化 (→ P. 347)

3-1. 鑰匙資訊	
鑰匙	82
3-2. 開啓、關閉和上鎖車門	
車門	87
尾門	93
Smart Entry 車門啓閉系統 & Push Start 引擎啓閉系 統	105
3-3. 調整座椅	
前座座椅	110
後座座椅	111
駕駛位置記憶	113
頭枕	115
3-4. 調整方向盤及後視鏡	
方向盤	117
車內後視鏡	118
車外後視鏡	119
3-5. 開啓、關閉車窗及天窗	
電動窗	121
全景式天窗	124

鑰匙

鑰匙種類

本車配備有下列鑰匙。

- ▶ 未配備 Smart Entry 車門啓閉系統 & Push Start 引擎啓閉系統車型

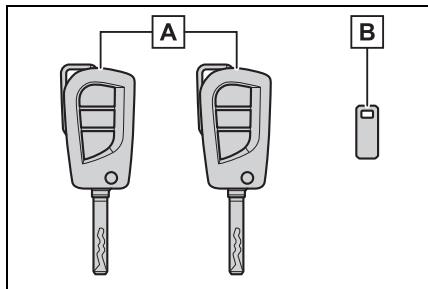

A 主鑰匙

操作遙控器功能 (→ P. 84)

B 鑰匙號碼牌

- ▶ 配備 Smart Entry 車門啓閉系統 & Push Start 引擎啓閉系統車型

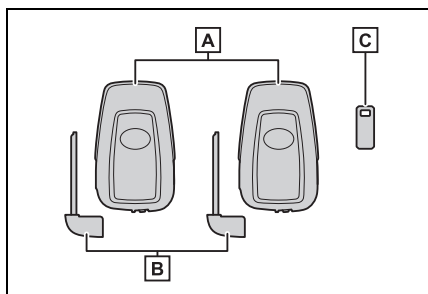

A 智慧型鑰匙

- 操作 Smart Entry 車門啓閉系統 & Push Start 引擎啓閉系統。(→ P. 105)
- 操作遙控器功能 (→ P. 84)

B 機械式鑰匙

C 鑰匙號碼牌

■ 搭乘飛機時

攜帶具有遙控功能的鑰匙或遙控器搭乘飛機時，在座艙內務必確保不會按下任何鑰匙或遙控器上的按鈕。如果您將鑰匙或遙控器放在包包等地方，請確保不會意外觸按到按鈕。觸按到鑰匙或遙控器按鈕會發送無線電波，可能會影響到飛機的操作。

■ 鑰匙或遙控器電池沒電

- ▶ 未配備 Smart Entry 車門啓閉系統 & Push Start 引擎啓閉系統車型

- 標準電池壽命是 1 到 2 年。
- (即使鑰匙沒有使用，其電池電力仍會消耗。) 下列現象表示智慧型鑰匙的電池可能已經沒電。必要時請更換電池。(→ P. 284)

• 遙控無作用。

• 偵測區域變小。

- ▶ 配備 Smart Entry 車門啓閉系統 & Push Start 引擎啓閉系統車型

- 標準電池壽命是 1 到 2 年。
- 如果電池的電力變低，在引擎熄火時，車內會響起警報聲，多功能資訊顯示幕上也會出現一則訊息。
- 為了減少鑰匙電池的電力消耗，當長時間不使用鑰匙時，設定智慧型鑰匙到電池省電模式。(→ P. 106)
- 即使智慧型鑰匙沒有使用，因其仍會接收無線電波，故其電池電力仍會消耗。下列現象表示智慧型鑰匙的電池可能已經沒電。必要時請更換電池。

• Smart Entry 車門啓閉系統 & Push Start 引擎啓閉系統或遙控器無法操作。

• 偵測區域變小。

• 鑰匙上的 LED 指示燈不會亮。

您可以自行更換電池 (→ P. 284)。但是因為可能有損壞智慧型鑰匙的風險，因此建議交由 Toyota 保養廠實施更換。

● 為避免電力嚴重的耗損，不可將智慧型鑰匙留置在下列會產生磁場的電器用品 1m 的範圍內：

- 電視機
- 個人電腦
- 行動電話、無線電話和電池充電器
- 檯燈
- 電磁爐

■ 若有出現智慧型鑰匙或引擎開關模式等相關訊息 (配備 Smart Entry 車門啓閉系統 & Push Start 引擎啓閉系統車型)

為避免智慧型鑰匙被反鎖、未關閉引擎開關就離開車輛或其他乘客不小心將鑰匙攜出車外等情形，多功能資訊顯示幕上可能會出現訊息提醒使用者確認智慧型鑰匙或引擎開關模式的狀態。若發生此情形，請立即依照畫面上的指示進行。

■ 若多功能資訊顯示幕上出現「Key Battery Low Replace Key Battery」(配備 Smart Entry 車門啓閉系統 & Push Start 引擎啓閉系統車型)

智慧型鑰匙電池電力過低。請更換智慧型鑰匙電池。(→ P. 284)

■ 更換電池

→ P. 284

■ 確認登錄鑰匙的數量

車輛已登錄的鑰匙數量可被確認。詳情請連絡 Toyota 保養廠。

■ 如果多功能資訊顯示幕上出現「New Key Registered Contact Your Dealer if You Did Not Register a New Key」(配備 Smart Entry 車門啓閉系統 & Push Start 引擎啓閉系統車型)

新的智慧型鑰匙登錄後大約 10 天時間，若從車外將車門解鎖，每次開啓駕駛側車門時都會顯示此訊息。若顯示此訊息但是您並未登錄新的智慧型鑰匙，請洽 Toyota 保養廠檢查是否有未知的智慧型鑰匙被登錄 (非您所持有)。

 注意

■ 避免鑰匙損壞

- 不可使鑰匙掉落、受到強烈撞擊或彎曲。
- 不可將鑰匙長時間的曝露於高溫下。
- 不可弄濕鑰匙或以超音波清洗器等清洗。
- 不可將鑰匙和金屬或有磁性之物品附著在一起或將鑰匙和這類物品放得太近。
- 不可分解鑰匙。
- 不可在鑰匙上黏貼金屬或具有磁性的物質。
- 不可將鑰匙放在會產生磁場的物品附近 (例如：電視機、音響系統、電磁爐)。
- 不可將鑰匙放在醫療電子設備 (例如：低頻率醫療設備或微波醫療設備)，同時也不可隨身攜帶著鑰匙進行醫療檢查。

 注意

■ 攜帶智慧型鑰匙在您身上 (配備 Smart Entry 車門啓閉系統 & Push Start 引擎啓閉系統車型)

攜帶智慧型鑰匙，請遠離開啓的電子設備 10 cm 以上距離。智慧型鑰匙若距離電器設備 10 cm 以內，從電氣設備發出的無線電波可能會干擾鑰匙，而導致鑰匙功能不正常。

■ 如果遇到 Smart Entry 車門啓閉系統 & Push Start 引擎啓閉系統故障或有其他鑰匙相關的問題 (配備 Smart Entry 車門啓閉系統 & Push Start 引擎啓閉系統車型)

→ P. 327

■ 遺失智慧型鑰匙 (配備 Smart Entry 車門啓閉系統 & Push Start 引擎啓閉系統車型)

→ P. 327

遙控器

鑰匙配備以下無線遙控功能：

- ▶ 未配備 Smart Entry 車門啓閉系統 & Push Start 引擎啓閉系統車型

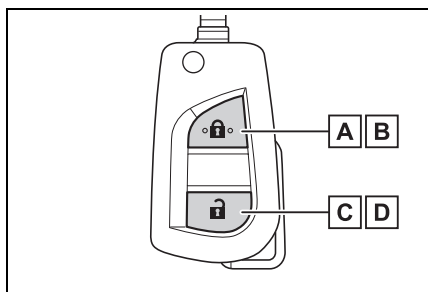

A 所有車門上鎖 (→ P. 87)

B 關閉車窗* (→ P. 87)

C 所有車門解鎖 (→ P. 87)

D 開啓車窗* (→ P. 87)

*: 這些個人化設定必須在 Toyota 保養廠實施。

- ▶ 配備 Smart Entry 車門啓閉系統 & Push Start 引擎啓閉系統車型

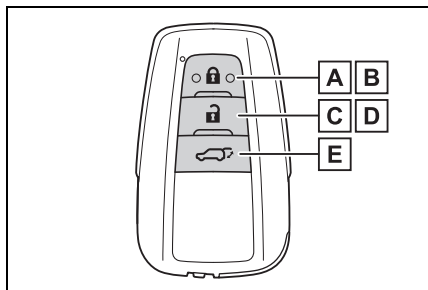

A 所有車門上鎖 (→ P. 87)

B 關閉車窗*¹ 和全景式天窗*^{1,2} (→ P. 87)

C 所有車門解鎖 (→ P. 87)

D 開啓車窗*¹ 和全景式天窗*^{1,2} (→ P. 87)

E 開啓與關閉電動尾門*² (→ P. 96)

*¹: 這些個人化設定必須在 Toyota 保養廠實施。

*²: 若有此配備

■ 影響操作的情況

- ▶ 未配備 Smart Entry 車門啓閉系統 & Push Start 引擎啓閉系統車型

在下列情況下，遙控器功能可能無法正常作用。

- 遙控器電池沒電時
- 接近電視傳播塔、電廠、加油站、無線電台、機場或其他產生強力無線電波或電子噪音的場所時
- 隨身攜帶收音機、行動電話或其他無線通訊器材時
- 遙控器和金屬物接觸或被金屬物覆蓋時
- 附近有無線遙控鑰匙(有發送無線電波者)正在使用時
- 如果車窗染色含有金屬成分或金屬物質黏貼在後窗時
- ▶ 配備 Smart Entry 車門啓閉系統 & Push Start 引擎啓閉系統車型

→ P. 106

使用機械式鑰匙 (未配備 Smart Entry 車門啓閉系統 & Push Start 引擎啓閉系統車型)

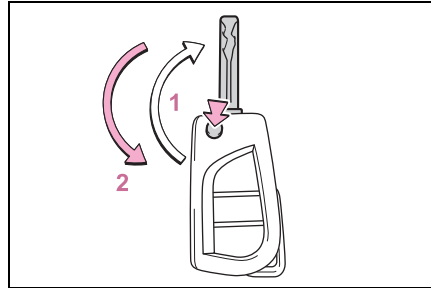

1 釋放

按下按鈕來釋放鑰匙。

2 收摺

要收藏鑰匙到它的外殼時，請於按下按鈕的同時將鑰匙推回到收藏位置即可。

使用機械式鑰匙 (配備 Smart Entry 車門啓閉系統 & Push Start 引擎啓閉系統車型)

要取出機械式鑰匙時，請滑動釋放按鈕 **A** 並取出鑰匙。

機械式鑰匙僅能由一個方向插入，因為鑰匙只有一面有溝槽。如果鑰匙無法插入鑰匙筒中，則將其翻面並重新插入即可。

機械式鑰匙使用後，請將其收藏到智慧型鑰匙內。將機械式鑰匙與智慧型鑰匙一起攜帶。如果智慧型鑰匙電池沒電或 Smart Entry 車門啓閉功能無法正常操作時，即需使用機械式鑰匙。(→ P. 327)

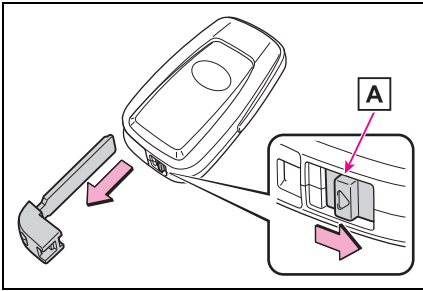

■ 需要將車輛鑰匙交給泊車人員時 (配備型式 B 手套箱車型)

如果需要可鎖上手套箱。(→ P. 233)
取出機械式鑰匙放在身上，再將智慧型鑰匙交給泊車人員使用。

■ 如果遺失鑰匙

→ P. 327

■ 如果使用錯誤的鑰匙

鑰匙筒會空轉以隔離內部機構。

車門

車輛可以使用 Smart Entry 車門啓閉功能、遙控器、車門鎖開關、鑰匙或車內門鎖旋鈕來上鎖及解鎖。

依中華民國「道路交通安全規則」第一百十二條第一項第十五款規定：「停車向外開啓車門時，應注意行人、車輛，並讓其先行」。

從車外上鎖及解鎖車門。

- 使用 Smart Entry 車門啓閉功能 (配備 Smart Entry 車門啓閉系統 & Push Start 引擎啓閉系統車型)

攜帶智慧型鑰匙即可使用下列功能。

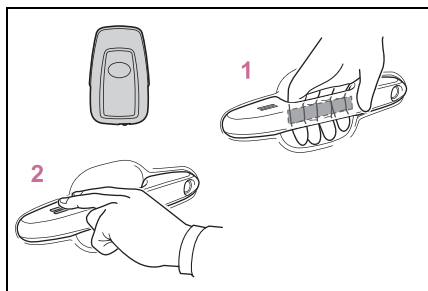

- 1 握住車門外把手即可使車門解鎖。

確定有碰觸到車門外把手內側的感知器。

車門剛上鎖的 3 秒鐘內無法再解鎖。

- 2 觸按上鎖感知器 (車門把手上面的凹陷處) 來上鎖車門。

檢查車門是否確實上鎖。

■ 使用遙控器

- ▶ 未配備 Smart Entry 車門啓閉系統 & Push Start 引擎啓閉系統車型

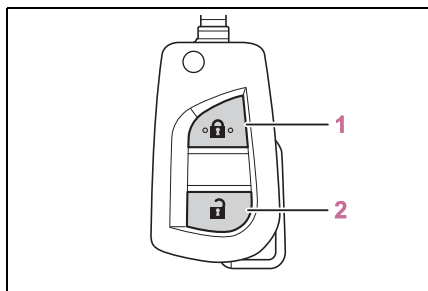

- 1 所有車門上鎖

檢查車門是否確實上鎖。

按住即可關閉車窗。*

- 2 所有車門解鎖

按住即可開啓車窗。*

*: 這些個人化設定必須在 Toyota 保養廠實施。

- ▶ 配備 Smart Entry 車門啓閉系統 & Push Start 引擎啓閉系統車型

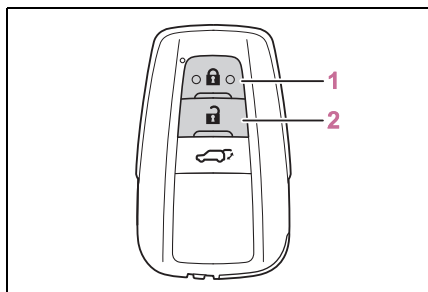

- 1 所有車門上鎖

檢查車門是否確實上鎖。

按住以關閉車窗和全景式天窗 (若有此配備)。*

2 所有車門解鎖

按住以開啓車窗和全景式天窗 (若有此配備)。^{*}

^{*}: 這些個人化設定必須在 Toyota 保養廠實施。

■ 使用機械式鑰匙

- ▶ 未配備 Smart Entry 車門啓閉系統 & Push Start 引擎啓閉系統車型

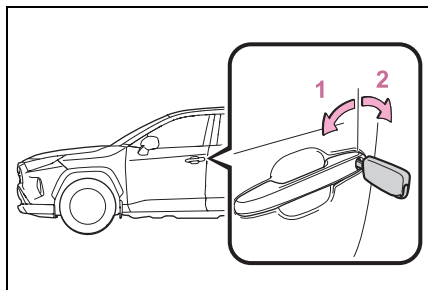

1 所有車門上鎖

轉動並保持即可關閉車窗。^{*}

2 所有車門解鎖

轉動並保持即可開啓車窗。^{*}

^{*}: 這些個人化設定必須在 Toyota 保養廠實施。

- ▶ 配備 Smart Entry 車門啓閉系統 & Push Start 引擎啓閉系統車型



車門也可以用機械式鑰匙來上鎖及解鎖。(→ P. 327)

■ 切換車門解鎖功能 (配備 Smart Entry 車門啓閉系統 & Push Start 引擎啓閉系統車型)

使用遙控器可以設定哪些車門使用 Smart Entry 車門啓閉功能解鎖。

在車內或距離車輛約 1 m 的範圍內進行切換操作。

- 1 引擎開關切換至 OFF。

- 2 當鑰匙表面的指示燈熄滅後，按住  或  約 5 秒鐘。(同時按著鑰匙上的 )

每操作一次，設定就會如下表所示改變。(要持續改變設定時，請放開按鈕，等待至少 5 秒後再重覆步驟 2。)

多功能資訊顯示幕 / 響聲	解鎖功能
 *1  *2 車外：嗶三聲 車內：嗶一聲	握住駕駛座車門外把手，只會將駕駛座的車門解鎖。
 *1  *2 車外：嗶二聲 車內：嗶一聲	握住前乘客座車門外把手或按下尾門開啓按鈕，將所有車門解鎖。

*1: 配備 4.2 吋多功能資訊顯示幕車型

*2: 配備 12.3 吋多功能資訊顯示幕車型

配備警報車型：為了防止意外觸發警報，設定變更後使用遙控器將車門解鎖並開啓及關閉車門一次 (在按下  30 秒後如果車門未被開啓，車門將自動再上鎖，警報也會自動設定)。

若觸發警報，請立刻停止警報。(→ P. 49)

■ 撞擊偵測車門開鎖系統

在車輛遭遇嚴重撞擊時，所有車門均會解鎖。依照撞擊的力量或意外的類型而定，系統也有可能不會作用。

■ 操作信號

▶ 未配備 Smart Entry 車門啓閉系統 & Push Start 引擎啓閉系統車型

車門：緊急警示燈會閃爍以指示車門上鎖或解鎖。(上鎖：一次；解鎖：兩次)

車窗：蜂鳴器會響起以指示正在使用遙控器作動車窗。

▶ 配備 Smart Entry 車門啓閉系統 & Push Start 引擎啓閉系統車型

車門：蜂鳴器 (若有此配備) 會響起且緊急警示燈會閃爍，以指示車門已經由 Smart Entry 車門啓閉功能 (若有此配備) 或遙控器上鎖 / 解鎖。(上鎖：一次；解鎖：兩次)

車窗與全景式天窗 (若有此配備)：蜂鳴器會響起以指示正在使用遙控器作動車窗與全景式天窗。

■ 防盜功能

▶ 未配備 Smart Entry 車門啓閉系統 & Push Start 引擎啓閉系統車型

如果沒有在使用遙控器解鎖後的 30 秒內打開車門，則防盜功能會自動將車門再度上鎖。

▶ 配備 Smart Entry 車門啓閉系統 & Push Start 引擎啓閉系統車型

如果沒有在使用 Smart Entry 車門啓閉功能 (若有此配備) 或遙控器解鎖後的 30 秒內打開車門，則防盜功能會自動將車門再度上鎖。(此外，依據智慧型鑰匙放置的位置，只要在車輛能夠偵測到智慧型鑰匙。此時，車輛就有可能會解鎖。)

■ 車門無法藉由車門外把手上半部凹陷處的上鎖感知器上鎖時 (配備 Smart Entry 車門啓閉系統 & Push Start 引擎啓閉系統車型)

如果觸按上方感知器區域無法使車門上鎖，則試著同時觸按上方及下方感知器區域。

如有穿戴手套，請將手套脫下。

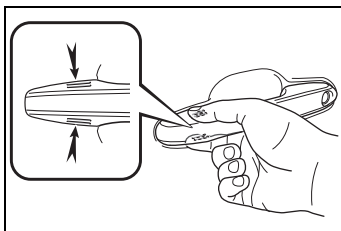

■ 車門鎖蜂鳴器 (配備 Smart Entry 車門啓閉系統 & Push Start 引擎啓閉系統車型)

以下情形蜂鳴器會持續響起 5 秒鐘。請將車門關妥並再次上鎖。

- 若其他車門被打開時嘗試使用 Smart Entry 車門啓閉系統 & Push Start 引擎啓閉系統上鎖。

- 若車門開啓時嘗試使用無線遙控器上鎖

■ 設定警報 (若有此配備)

上鎖車門時會同時設定警報系統。(→ P. 49)

■ 影響 Smart Entry 車門啓閉系統 & Push Start 引擎啓閉系統或遙控器操作的情況

▶ 未配備 Smart Entry 車門啓閉系統 & Push Start 引擎啓閉系統車型

→ P. 85

▶ 配備 Smart Entry 車門啓閉系統 & Push Start 引擎啓閉系統車型

→ P. 106

■如果 Smart Entry 車門啓閉系統 & Push Start 引擎啓閉系統 (若有此配備) 或遙控器無法正常操作

- 配備 Smart Entry 車門啓閉系統 & Push Start 引擎啓閉系統車型：使用機械式鑰匙來上鎖及解鎖車門。(→ P. 327)
- 如果鑰匙電池沒電，請更換新的電池。(→ P. 284)

■如果電瓶沒電

無法使用 Smart Entry 車門啓閉系統 & Push Start 引擎啓閉系統 (若有此配備) 或遙控器將車門上鎖或解鎖。利用機械式鑰匙來上鎖或解鎖車門。(→ P. 88, 327)

■後座提醒

- 為了提醒您不要忘記後座的行李等，當關閉電源開關時滿足以下任一條件後，蜂鳴器將會鳴響，並會在多功能資訊顯示幕上顯示信息，提示訊息將持續大約 6 秒。
- 引擎在後車門打開和關閉後的 10 分鐘內啓動。
- 引擎啓動後，後車門已打開和關閉。

如果後車門在大約 2 秒鐘內打開及關閉，則後座提醒功能可能不會作動。

- 後座提醒功能
將根據後車門的打開和關閉來判斷行李等是否已放置在後座。因此根據情況，後座提醒功能可能不會作動，並且您可能仍會忘記後座上的行李等，或者可能不必要地作動了後座提醒功能。
- 後座提醒功能可以啓用 / 停用。(→ P. 351)

■個人化

設定 (例如：使用鑰匙解鎖功能) 可以變更。

(個人化功能：→ P. 347)

 警告

■避免發生意外

行車時請遵守下列注意事項。否則，可能導致車門突然開啓而使乘員跌出車外，而造成死亡或嚴重傷害。

- 確定車門均已關妥並上鎖。
- 行車時，不可拉動車門內把手。要特別小心駕駛座車門和前座乘客車門 (僅某些車型)，因為此車門即使車內門鎖旋鈕是在上鎖位置，車門也有可被開啓。
- 有兒童乘坐在後座時，務必要將後車門兒童安全鎖設定在上鎖位置。

■當開啓或關閉車門時

檢查車輛四周，例如：車輛是否停在斜坡、是否有足夠的空間可開啓車門及是否有強風吹襲。開啓或關閉車門時，握緊車門把手以防止任何不預期的移動。

■當使用遙控器、鑰匙或機械式鑰匙並操作車窗或全景式天窗 (若有此配備)

操作車窗或全景式天窗前，請先確認所有乘客身體的任何部位不會被作動中的車窗或全景式天窗夾到。此外，也不可讓兒童操作遙控器、鑰匙或機械式鑰匙。兒童和其他乘客可能會被車窗或全景式天窗夾到。

從車內解鎖及上鎖車門

■ 使用車門鎖開關

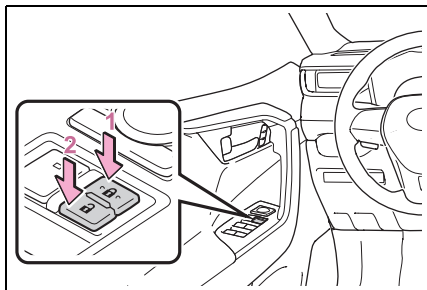

1 所有車門上鎖

2 所有車門解鎖

■ 使用車內門鎖旋鈕

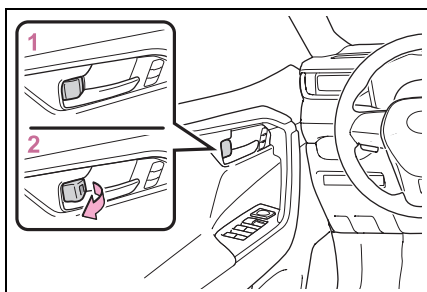

1 車門上鎖

2 車門解鎖

駕駛座車門和前乘客座車門 (僅某些車型) 可以藉由拉內把手來開啓, 即使門鎖旋鈕位在上鎖位置。

■ 不用鑰匙從車外將前車門上鎖

1 將車內門鎖旋鈕移至上鎖位置。

2 拉住車門外把手時關閉車門。

▶ 未配備 Smart Entry 車門啓閉系統 & Push Start 引擎啓閉系統車型

如果鑰匙插在引擎開關上, 則車門將無法上鎖。

▶ 配備 Smart Entry 車門啓閉系統 & Push Start 引擎啓閉系統車型

如果引擎開關在「ACC」或「ON」狀態, 或是智慧型鑰匙被留在車內時, 則車門將無法上鎖。

視智慧型鑰匙的位置而定, 鑰匙可能無法被正確偵測到, 因此車門可能會上鎖。

■ 車門開啓警告蜂鳴器

如果車速達到 5 km/h 蜂鳴器響起, 表示有車門或引擎蓋尚未關妥。多功能資訊顯示幕上會出現開啓的車門或引擎蓋。

■ 使用 Smart Entry 車門啓閉功能 (配備 Smart Entry 車門啓閉系統 & Push Start 引擎啓閉系統車型)、遙控器或鑰匙使所有車門上鎖

● 車門無法使用車門鎖開關解鎖。

● 車門鎖開關需使用 Smart Entry 車門啓閉功能 (配備 Smart Entry 車門啓閉系統 & Push Start 引擎啓閉系統車型)、遙控器或鑰匙來使所有車門開鎖方可重設。

後車門兒童安全鎖

後車門兒童安全鎖被設定時，該車門無法自車內開啓。

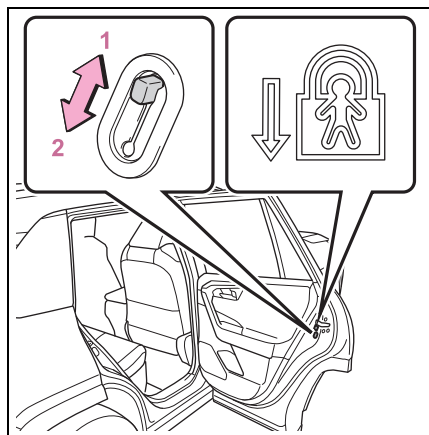

1 解鎖

2 上鎖

設定後車門兒童安全鎖可以防止兒童開啓後車門。將每一個後車門上的開關往下按，即可使後車門的兒童安全鎖在上鎖位置。

自動車門上鎖及解鎖系統

可以設定或取消下列功能：

有關個人化的說明，請參閱 P. 347。

功能	操作情形
車速連結車門上鎖功能	當車速約為 20 km/h 以上時，所有車門自動上鎖。
檔位連結車門上鎖功能	排檔桿排出 P 檔位時，所有車門自動上鎖。
檔位連結車門解鎖功能	排檔桿排入 P 檔位時，所有車門自動解鎖。
駕駛座車門連結車門解鎖功能	在引擎開關 OFF 後大約 45 秒內，駕駛座車門開啓時，所有車門自動解鎖。

尾門

利用下列程序可將尾門上鎖 / 解鎖與開啓 / 關閉。

⚠ 警告

請遵守下列注意事項。
否則，可能導致死亡或嚴重傷害。

■ 行車前

- 確認尾門已完全關閉。
如果尾門未完全關閉，行車時可能會意外開啓而撞到周圍的物體，或放在行李廂的行李也可能會甩出車外而造成意外。
- 不可讓兒童在行李廂內玩耍。
如果兒童意外鎖在行李廂內，可能會導致熱衰竭或其他傷害。
- 不可讓兒童開啓或關閉尾門。
否則，可能會導致尾門不預期的作動，或造成兒童的手、頭或頸部被關閉中尾門夾住。

■ 行車時要點

- 行車時務必保持尾門關閉。
如果放任尾門開啓，它可能會撞到周圍的物體或放在行李廂的行李也可能會甩出車外而造成意外。
- 絕不可讓任何人坐在行李廂內。
在突然煞車、閃避或撞擊時，他們可能會死亡或受到嚴重傷害。

■ 尾門把手

不可懸掛任何物體在尾門把手上。

如果懸掛任何物體，尾門可能會突然關閉，造成身體部分部位被夾住，導致死亡或嚴重傷害。

■ 操作尾門時

請遵守下列注意事項。

否則，可能造成身體部分被夾住，而導致死亡或嚴重傷害。

- 在開啓尾門前，請清除尾門上所有的重物（例如：雪和冰）。否則，可能會造成尾門開啓後突然再度關閉。
- 開啓或關閉尾門時，請徹底檢查以確尾門周圍區域的安全。
- 如果有任何人在車輛附近，請確保其安全並讓他們知道尾門將要開啓或關閉。
- 在多風的氣候，要開啓或關閉尾門請謹慎小心，因為強風下尾門可能會突然移動。
- 未配備電動尾門車型：如果尾門未完全開啓，其可能會突然關閉。在傾斜地面尾門會比在水平地面難開或難關，所以要小心尾門本身可能會突然地開啓或關閉。在使用行李廂前，請務必確認尾門已經完全開啓並固定。

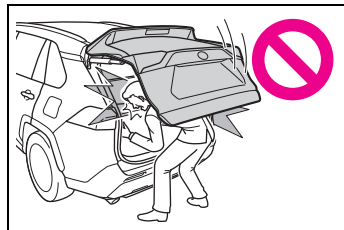

- 配備電動尾門車型：車輛在陡坡時，若尾門未完全開啓的話有可能會突然落下關閉。在使用行李廂前，請確保尾門已固定好。

▲ 警告

- 關閉尾門時，請特別小心，以防止您的手指被夾住。

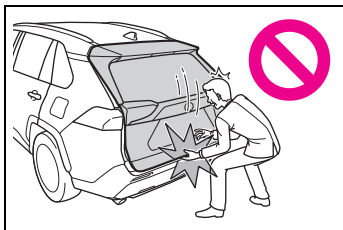

- 未配備電動尾門車型：在關閉尾門時，請務必輕壓尾門外部表面。如果使用尾門把手將尾門全關，可能會造成手或手臂被夾傷。

- 不可拉尾門緩衝支撐桿（未配備電動尾門車型）（→ P. 96）或尾門軸（配備電動尾門車型）（→ P. 102）來關閉尾門，且不可吊掛在尾門緩衝支撐桿（未配備電動尾門車型）或尾門軸（配備電動尾門車型）。

否則，可能手會被夾住或損壞尾門緩衝支撐桿（未配備電動尾門車型）或損壞尾門軸（配備電動尾門車型），造成意外事故。

- 未配備電動尾門車型：如果尾門有裝載自行車攜車架或類似重物時，尾門有可能會在開啓後突然關閉，而造成手、頭部或頸部被夾傷。當安裝車用附屬零件到尾門時，請使用 Toyota 推薦的正廠零件。

從車外將尾門上鎖及解鎖

- 使用 Smart Entry 車門啓閉功能（配備 Smart Entry 車門啓閉系統 & Push Start 引擎啓閉系統）

只要攜帶智慧型鑰匙下列各種功能都可以操作。

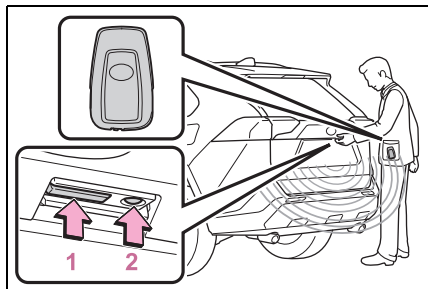

- 1 所有車門解鎖
車門剛上鎖的3秒鐘內無法再解鎖。
- 2 所有車門上鎖
檢查車門是否確實上鎖。

- 使用遙控器

→ P. 87

- 操作信號

蜂鳴器（若有此配備）聲響與緊急警示燈閃爍來指示車門已利用 Smart Entry 車門啓閉功能（若有此配備）或遙控器上鎖 / 解鎖。（上鎖：一次；解鎖：兩次）

- 防盜功能

- ▶ 未配備 Smart Entry 車門啓閉系統 & Push Start 引擎啓閉系統車型：

若車門在 Smart Entry 車門啓閉功能或遙控器解鎖後 30 秒內沒有開啓，則防盜功能會自動將車門再度上鎖。

- ▶ 配備 Smart Entry 車門啓閉系統 & Push Start 引擎啓閉系統車型：

若車門在 Smart Entry 車門啓閉功能

或遙控器解鎖後 30 秒內沒有開啓，則防盜功能會自動將車門再度上鎖。(此外，依據智慧型鑰匙放置的位置，只要在車輛能夠偵測到智慧型鑰匙。此時，車輛就有可能會解鎖。)

從車內將尾門上鎖及解鎖

■ 使用車門鎖開關

→ P. 91

開啓 / 關閉尾門 (未配備電動尾門車型)

■ 開啓

按下尾門開啓器開關同時將尾門拉起。

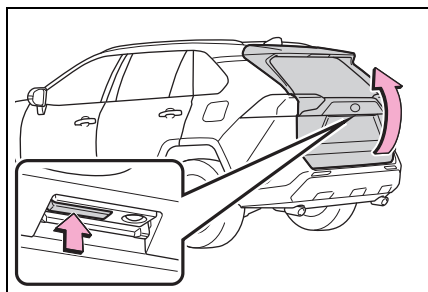

■ 關閉

使用尾門把手[A]拉低尾門，並確定從車外將尾門壓下關閉。

當使用尾門把手關閉尾門時，小心不要將尾門拉向側邊。

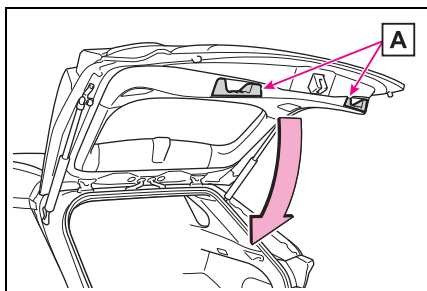

■ 行李廂燈

- 當尾門開啓且行李廂燈開關在ON時，行李廂燈會亮起。
- 當引擎開關切換到OFF時，燈光會在 20 分鐘後自動熄滅。

■ 如果尾門開啓器無法作用

尾門可從車內解鎖。

1 拆下飾蓋。

為了防止損傷，請將平口螺絲起子的頂端用膠帶包住。

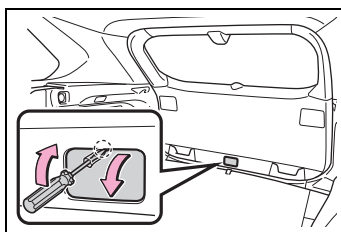

2 鬆開螺絲。

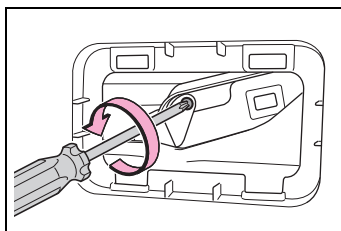

3 轉動飾蓋。

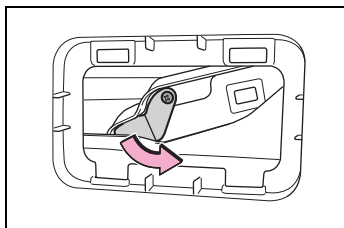

4 移動拉桿。

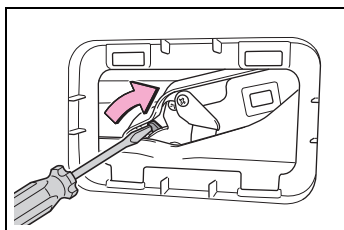

5 安裝時，依相反步驟進行。

■ 開啓尾門警告蜂鳴器

→ P. 93

⚠ 注意

■ 尾門緩衝支撐桿

尾門配備尾門緩衝支撐桿，將尾門固定到定位。

請遵守下列注意事項。

否則，可能會造成尾門緩衝支撐桿損壞而導致故障。

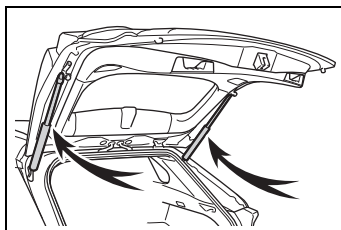

- 不可黏貼任何外來物 (例如：貼紙、塑膠膜或黏膠) 到緩衝支撐桿。
- 不可用手套或其他布料製成的東西接觸緩衝支撐桿。
- 不可加裝任何非 Toyota 正廠零件到尾門上。
- 不可將手放在緩衝支撐桿上或對其施加橫向力。

開啓 / 關閉尾門 (配備電動尾門車型)

■ 使用遙控器

按住開關。

電動尾門會自動開啓 / 關閉。

操作尾門前請先解鎖。

在電動尾門開啓 / 關閉時按下開關，就會停止作動。在暫停作動期間，當開關再次被按住，尾門會往相反方向作動。

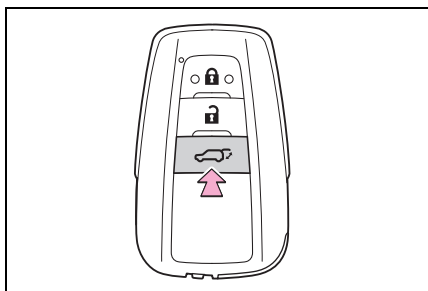

■ 使用儀表的電動尾門開關

按住開關。

電動尾門會自動開啓 / 關閉。

操作尾門前請先解鎖。

在電動尾門開啓 / 關閉時按下開關，就會停止作動。在暫停動作期間，當開關再次被按住，尾門會往相反方向作動。

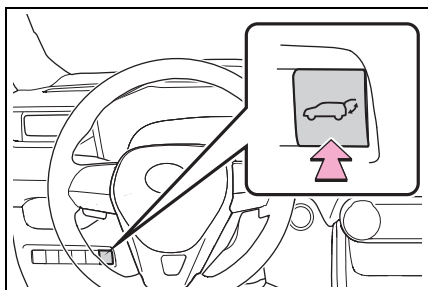

■ 使用尾門開啓器開關。

當電動尾門已解鎖：按下尾門開啓器開關。

當電動尾門已上鎖：當您攜帶智慧型鑰匙時，按住尾門開啓器開關。

電動尾門會自動開啓 / 關閉。

在電動尾門開啓 / 關閉時按下開關，就會停止作動。

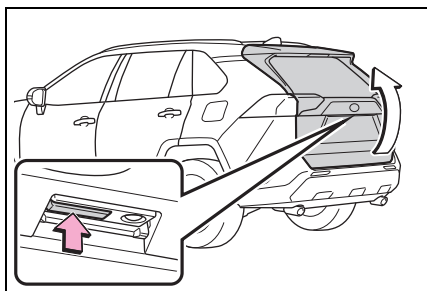

■ 使用尾門上的電動尾門開關

按下開關

電動尾門會自動關閉。

在電動尾門作動時按下開關，就會停止作動。在暫停作動期間，當開關再次被按下，尾門會往相反方向作動。

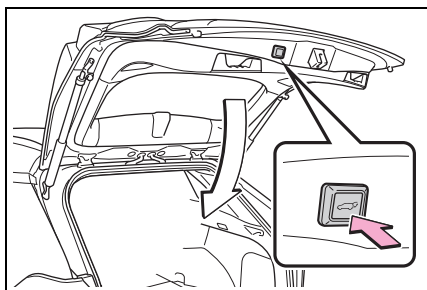

■ 使用尾門把手

使用尾門把手 **A** 降低尾門高度。

尾門關閉輔助會啓動，且電動尾門會自動完全關閉 (→ P. 99)。

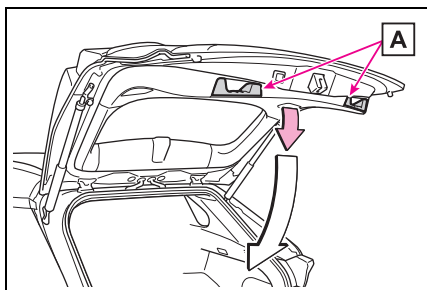

■ 使用足踢感知器 (配備足踢感應式電動尾門車型)

足踢感應式電動尾門，藉由將您的腳放在靠近後保險桿中央下方之後再移開，可使電動尾門自動開啓和關閉。操作足踢感應式電動尾門時，確認引擎開關是 OFF，以及足踢感應式電動尾門已啓用 (→ P. 70) 且攜帶智慧型鑰匙。

- 1 當攜帶智慧型鑰匙，站在 Smart Entry 車門啓閉系統 & Push Start 引擎啓閉系統操作範圍內，大約距離後保險桿約 30~50 cm 的距離。

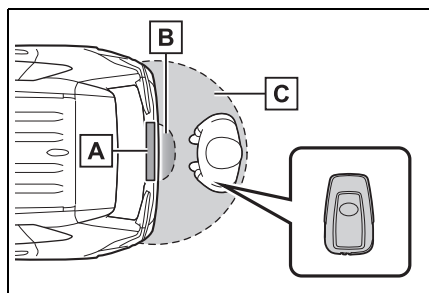

- A** 足踢感知器
- B** 足踢感應式電動尾門操作偵測區域
- C** Smart Entry 車門啓閉系統 & Push Start 引擎啓閉系統操作偵測區域 (→ P. 105)

- 2 將腳移動到後保險桿大約 10 cm 的範圍內，進行踢腳動作直到蜂鳴器響起然後收回。

- 踢腳動作請在一秒內完成。
- 當後保險桿下方偵測到腳，尾門不會開始作動。
- 操作足踢感應式電動尾門，您的腳不須碰觸到後保險桿。
- 如果車廂或行李廂內有其他智慧型鑰匙，可能需要比正常情況稍長的操作時間。

- 如果蜂鳴器響起兩次，再次進行踢腳動作。

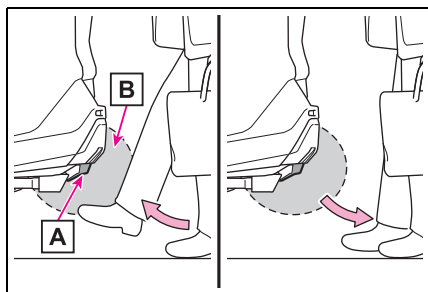

- A** 足踢感知器
 - B** 足踢感應式電動尾門操作偵測區域
- 3 當足踢感知器偵測到您的腳收回了，蜂鳴器會響起且尾門會自動完全開啓 / 關閉。

當尾門正在開啓 / 關閉，如果您的腳移動到後保險桿下方，尾門將會停止移動。

在暫停作動期間，如果您的腳再次移動到後保險桿下方，尾門會往相反方向作動。

■ 行李廂燈

- 當尾門開啓且行李廂燈開關開啓時，行李廂燈會亮起。
- 當引擎開關切換到 OFF 時，燈光會在 20 分鐘後自動熄滅。

■ 尾門閉合器

如果尾門有些微開啓，尾門閉合器將會自動地將它關閉至全關位置。

不論引擎開關的狀態為何，尾門閉合器都會作動。

■ 電動尾門作動條件

在下列情況中，電動尾門可以自動開啓與關閉：

- 電動尾門系統在啓用狀態。(→ P. 70)

- 當電動尾門已解鎖。

然而，當您攜帶智慧型鑰匙，如果按住尾門開啓器開關，即使尾門已上鎖，電動尾門仍會作動。(→ P. 97)

- 當引擎開關在 ON 位置，除了上述開啓作動外，尾門在下列狀況也會作動：

- 駐車煞車已作動
- 踩下煞車踏板時
- 排檔桿在 P 檔位

■ 電動尾門的操作

- 蜂鳴器響起且緊急警示燈會閃爍兩次 (若有此配備) 以指示尾門正在開啓或關閉。
- 電動尾門功能解除時，電動尾門不會作動但可以手動開啓或關閉。
- 當電動尾門自動開啓，如果偵測到人或物體引起的異常，作動會停止。

■ 防夾保護功能

感知器是裝在電動尾門的兩側。當電動尾門正在關閉時，如果遇到任何物體阻擋，電動尾門會自動朝反方向作動或停止。

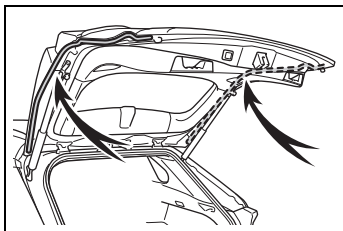

■ 落下防護功能

當電動尾門正在自動開啓，對它施加過大的力量會停止開啓作動，以防止電動尾門突然關閉。

■ 尾門關閉輔助

如果尾門停在開啓位置時手動降低尾門，後門將自動完全關閉。

■ 尾門預備上鎖功能 (若有此配備)

此功能是在電動尾門開啓時，預先上鎖所有車門的功能。

執行下列程序時，除了電動尾門外的所有車門會上鎖，接著電動尾門也會在關閉時上鎖。

- 1 除了尾門，關閉所有車門。
- 2 在電動尾門關閉作動期間，在前門使用 Smart Entry 車門啓閉系統 & Push Start 引擎啓閉系統 (→ P. 87) 或遙控器將車門上鎖。(→ P. 87)

蜂鳴器 (若有此配備) 會響起且緊急警示燈會閃爍，以指示所有車門已關閉且上鎖。

- 當車門預備上鎖功能開始關閉作動之後，如果智慧型鑰匙被放在車內，則智慧型鑰匙可能會被鎖在車內。
- 當車門預備上鎖作動後尾門自動關閉時，如果因為防夾保護功能作動等，使電動尾門沒有完全關閉，車門預備上鎖功能會取消且所有車門會解鎖。
- 離開車輛前，請確認所有車門已關閉且上鎖。

■ 足踢感應式電動尾門作動條件 (配備足踢感應式電動尾門車型)

當下列條件符合時，足踢感應式電動尾門會自動開啓 / 關閉：

- 足踢感應式電動尾門作動已啓用 (→ P. 70)
- 引擎開關 OFF。
- 智慧型鑰匙在可偵測範圍。(→ P. 105)
- 腳靠近後保險桿中央下方，並從後保險桿移開。

電動尾門也可能可以用手、手肘、膝蓋等靠近後保險桿中央下方，並從後保險桿移開來作動。確保將其放在靠近後保險桿中央的位置。

■ 足踢感應式電動尾門可能不會正常作動的情況(配備足踢感應式電動尾門車型)

下列條件，足踢感應式電動尾門可能不會正常作動：

- 當腳維持在後保險桿下方
- 如果後保險桿被腳強烈撞擊或被觸碰一陣子

如果後保險桿曾被接觸一陣子，請等待一段時間再嘗試操作足踢感應式電動尾門。

- 作動時有人太靠近後保險桿
- 外部的收音機電波源干擾車輛與智慧型鑰匙間的通訊時(→P. 106)
- 當車輛停在靠近電子雜訊影響足踢感應式電動尾門的敏感度，例如：收費停車場、加油站、電加熱道路或日光燈
- 車輛接近電視塔、發電廠、無線電台、大型螢幕、機場或其他產生強力無線電波或電子雜訊的場所時
- 大量的水潑在後保險桿，例如：洗車或下大雨
- 泥土、雪或冰等附著在後保險桿上時
- 當車輛在可能移動並接觸後保險桿的物體(例如：植物)附近停放一段時間時

- 當後保險桿安裝配件時

如果有安裝配件，請將足踢感應式電動尾門設定為關閉。

■ 防止意外操作足踢感應式電動尾門(配備足踢感應式電動尾門車型)

當智慧型鑰匙在操作範圍內，足踢感應式電動尾門可能會無意間作動，所以請小心下列狀況。

- 大量的水潑在後保險桿，例如：洗車或下大雨

- 後保險桿擦拭髒汙時
- 當小動物或小物體，例如：球，移動至後保險桿下方
- 當物體從後保險桿下方移動時
- 如果有人坐在後保險桿上晃動他們的腳
- 如果某人腿部或身體的任何部分在經過車輛時接觸後保險桿
- 當車輛停在靠近電子雜訊影響足踢感應式電動尾門的敏感度，例如：收費停車場、加油站、電加熱道路或日光燈
- 車輛接近電視塔、發電廠、無線電台、大型螢幕、機場或其他產生強力無線電波或電子雜訊的場所時
- 當車輛停放在有物體，例如：植物，靠近後保險桿的地方時
- 如果行李等置於後保險桿附近時
- 如果靠近後保險桿安裝/移除配件或車罩
- 車輛拖吊時

為了避免意外操作，將足踢感應式電動尾門設定為關閉。(→P. 70)

■ 當電瓶重新接上時

為了使電動尾門可正常運作，請手動關閉尾門。

■ 如果尾門開器無法作用

尾門可從車內解鎖。

1 拆下飾蓋。

為了防止損傷，請將平口螺絲起子的頂端用膠帶包住。

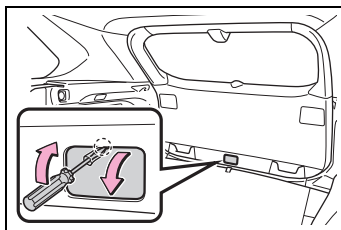

2 鬆開螺絲。

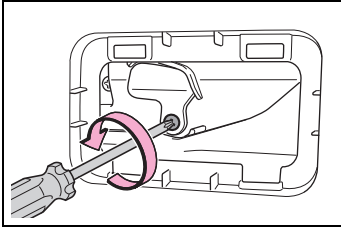

3 轉動飾蓋。

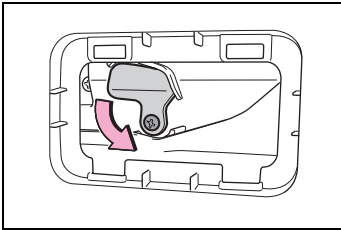

4 移動拉桿。

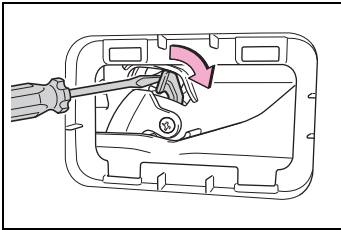

5 安裝時，依相反步驟進行。

■個人化

設定 (例如：電動尾門開啓角度) 可以變更。(個人化功能：→ P. 347)

⚠ 警告

■尾門閉合器

- 如果尾門有些微開啓，尾門閉合器將會自動地將它關閉至全關位置。在尾門閉合器開始作動前需花費幾秒鐘的時間。請小心不要被尾門夾到手指或任何部位，因為可能會造成骨折或其它嚴重傷害。

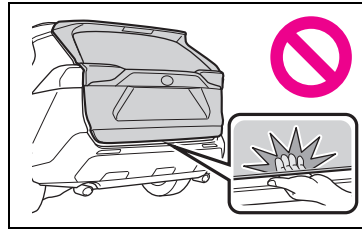

- 使用尾門閉合器須特別謹慎，因為即使電動尾門系統被取消，尾門閉合器還是會作動。

■電動尾門

當操作電動尾門時，請遵守下列注意事項。

否則，可能會造成死亡或嚴重傷害。

- 檢查周遭區域的安全，確保沒有任何阻礙或任何可能導致您的任何隨身物品被夾到。
- 如果有任何人在車輛附近，請確保其安全並讓他們知道尾門將要開啓或關閉。
- 當電動尾門在自動作動中，如果關閉電動尾門系統的主開關，此時自動操作即會停止。之後，需要以手動方式操作尾門。在斜坡時要特別謹慎，因為尾門可能會不預期地開啓或關閉。

警告

- 如果電動尾門的操作條件不再符合，則蜂鳴器可能會響起且尾門也會停止開啓或關閉。之後，需要以手動方式操作尾門。在斜坡時要特別謹慎，因為尾門可能會突然地開啓或關閉。
- 在斜坡時，尾門在開啓後可能會突然關閉。務必確認尾門已經完全開啓並固定。
- 在下列狀況，電動尾門可能會偵測到異常而自動操作可能會被停止。在此狀況下，尾門必須以手動方式操作。在斜坡時要特別謹慎，因為尾門可能會突然地開啓或關閉。
- 尾門觸及障礙物時
- 當電瓶電壓突然下降，例如：在自動作動期間將引擎開關切換至 ON 模式或發動引擎時。
- 如果尾門有裝載自行車攜車架或類似重物時，尾門有可能會在開啓後突然關閉，而造成手、頭部或頸部被夾傷。當安裝車用附屬零件到尾門時，請使用 Toyota 推薦的正廠零件。

防夾保護功能

請遵守下列注意事項。

否則，可能會造成死亡或嚴重傷害。

- 絕不可試圖用您身體的任何部位來觸發防夾保護功能。
- 如果任何物件在尾門即將完全關閉之前被夾到，則防夾保護功能可能無法作用。請注意不可夾到手指或任何物體。

- 依據夾到物體的形狀，防夾保護功能可能不會作動。請注意不可夾到手指或任何物體。

足踢感應式電動尾門 (若有此配備)

當操作足踢感應式電動尾門時，請遵守下列注意事項。

否則，可能會造成死亡或嚴重傷害。

- 檢查周遭區域的安全，確保沒有任何阻礙或任何可能導致您的任何隨身物品被夾到。
- 當您的腿部靠近後保險桿中央下方並移開，在排氣管完全冷卻之前請小心不要碰到排氣管，否則觸碰到高溫排氣管會造成燙傷。
- 如果後保險桿下只有一點空間，請勿操作足踢感應式電動尾門。

注意

尾門軸

尾門有配備用於支撐尾門到定位的尾門軸。

請遵守下列注意事項。

否則，可能會造成尾門軸損壞而造成故障。

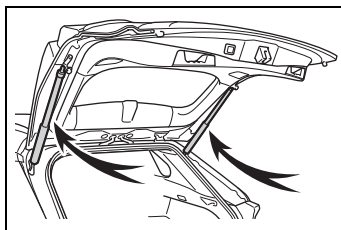

- 不可黏貼任何外來物，例如：貼紙、塑膠膜或黏膠於尾門軸。
- 不可在尾門安裝重的配件。如果要安裝，請連絡 Toyota 保養廠。

- 不可將手放在尾門軸上或對其施加橫向力。

注意

■ 防止尾門閉合器故障

在尾門閉合器操作時，不可施加額外力量。施加額外的壓力可能會造成尾門閉合器故障。

■ 防止電動尾門損壞

- 確定尾門和門框之間沒有結冰，這將會阻礙尾門的移動。當操作電動尾門時，在尾門上施以過大負荷可能會導致故障。

- 當電動尾門作動時，不可施加額外力量。

- 小心不可使用小刀或其它尖銳的東西損傷感知器(安裝於電動尾門左側和右側邊緣)。若感知器未連接，電動尾門將不會自動關閉。

■ 足踢感應式電動尾門(若有此配備)

足踢感知器位於後保險桿中央部位後方。請遵循下列注意事項，以確保足踢感應式電動尾門功能正常作動：

- 隨時保持後保險桿中央下方部位清潔。

如果後保險桿中央下方部位髒污或被雪覆蓋，足踢感知器可能不會作動。在這情況下，清除髒污或積雪，將車輛移離目前的位置並確認足踢感知器是否能作用。

如果無法作用，請將愛車送至 Toyota 保養廠檢修。

- 不要在後保險桿中央下方部位使用有雨水清除效果的鍍膜或其他鍍膜。

- 不要將車輛停放在有可能移動或碰觸到後保險桿物體(例如：草叢或樹)附近。

如果車輛停放在可能移動並接觸後保險桿中央下方部位(例如：草叢或樹)的物體附近一段時間，則足踢感知器可能無法操作。在這情況下，將車輛移離原本位置並確認足踢感知器是否能作用。如果無法作用，請將愛車送至 Toyota 保養廠檢修。

- 不可使足踢感知器或其周圍區域受到強烈的撞擊。如果足踢感知器或其周圍區域遭受到物體強烈撞擊，足踢感知器可能無法正確作用。如果足踢感知器在下列情形不會作用，請將愛車送至 Toyota 保養廠檢修。

- 足踢感知器或其周圍區域曾經受到強烈撞擊。
- 後保險桿中央下方部位被刮傷或損壞。

- 不可分解後保險桿。

- 不可在後保險桿黏附貼紙。

- 後保險桿不可噴漆。

- 如果腳踏車固定架或類似的重物安裝在電動尾門，停用足踢感應式電動尾門。(→ P. 70)

變更電動尾門系統設定 (配備電動尾門車型)

電動尾門系統的設定可從多功能資訊顯示幕的  畫面裡的「Vehicle Settings」-「PBD」畫面變更。

(→ P. 70)

將引擎開關切換至OFF不會重設電動尾門的變更設定。要恢復初始設定，請在多功能資訊顯示幕的  畫面設置。

調整電動尾門的開啓位置 (配備電動尾門車型)

電動尾門的開啓位置可以調整。

1 將尾門停在想要的位置。

(→ P. 96)

2 按住尾門上的電動尾門開關約 2 秒。

當設定完成，蜂鳴器會響 4 聲。

當下次開啓電動尾門，尾門會停在設定的位置。

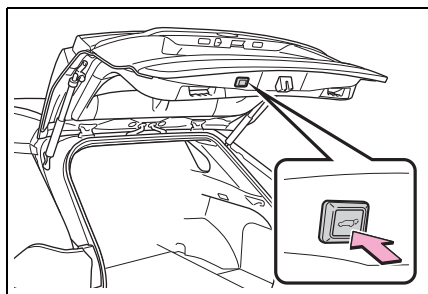

■ 取消調整電動尾門的開啓位置

按住尾門上的電動尾門開關約 7 秒。

在蜂鳴器響起 4 聲後，會再多響起 2 聲。當電動尾門下次作動開啓時，尾門會開啓到初始設定位置。

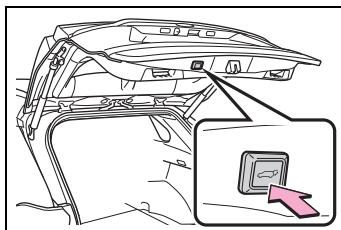

■ 個人化

開啓位置可以透過多功能資訊顯示幕設定。(→ P. 70)

停止位置的優先度是由尾門上的電動尾門開關或多功能資訊顯示幕設置的最後位置來決定。

Smart Entry 車門 啓閉系統 & Push Start 引擎啓閉系統 *

*: 若有此配備

下列各項功能都可以輕易地藉由攜帶智慧型鑰匙來執行，即使是放在口袋中也能執行。駕駛人請隨身攜帶智慧型鑰匙。

- 車門上鎖及解鎖 (→ P. 87)
- 尾門上鎖及解鎖 (→ P. 94)
- 啓動引擎 (→ P. 138)

■ 天線位置

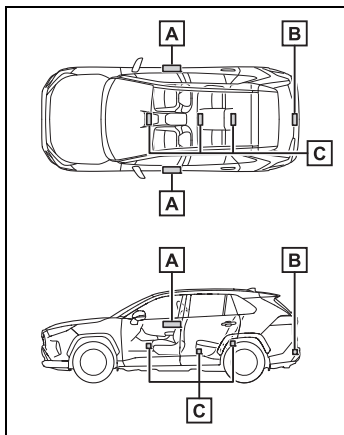

- A** 在車廂外的天線
- B** 行李廂外的天線
- C** 在車廂內的天線

■ 有效範圍 (智慧型鑰匙可以被偵測到的區域)

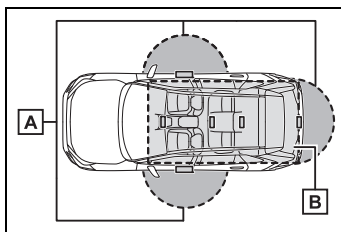

A 車門上鎖或解鎖時

智慧型鑰匙在距離前車門外把手或尾門開啓器開關約 0.7 m 的範圍內時，系統即可作用 (只有偵測到鑰匙的車門可以作用)。

B 啓動引擎或切換引擎開關模式

智慧型鑰匙在車內時，系統即可作用。

■ 如果警報聲響起或警示訊息顯示

警報聲及顯示在多功能資訊顯示幕的訊息，可用來防止意外或錯誤操作造成的車輛失竊。當顯示警示訊息，依據訊息採取適當的措施。

當僅有警報聲，其狀況及修正程序如下。

● 車外警報聲響了 5 秒鐘

狀況	修正程序
有一個車門開啓時，即試圖將車門上鎖。	關好所有車門後，再鎖上車門。

● 車內警報連續響起

狀況	修正程序
在駕駛側車門開啓時切換至「ACC」模式（當引擎開關在「ACC」模式時，開啓駕駛側車門）。	將擎開關切換至 OFF，並關上駕駛座車門。



■ 電池 - 省電功能

電池 - 省電功能將被啓用，以防止智慧型鑰匙電池和電池在車輛長時間不作動時放電。

- 在下列狀況下，Smart Entry 車門啓閉系統 & Push Start 引擎啓閉系統可能要花比較長的時間才能使車門解鎖。
- 智慧型鑰匙被放置在離車輛 2 m 以內超過 10 分鐘或以上時。
- Smart Entry 車門啓閉系統 & Push Start 引擎啓閉系統超過 5 天以上未使用時。
- 如果 Smart Entry 車門啓閉系統 & Push Start 引擎啓閉系統超過 14 天或以上未使用時，除了駕駛座車門外，其他車門將無法開鎖。此時，可握住駕駛座車門外把手或使用遙控器或機械式鑰匙來使車門解鎖。

■ 將智慧型鑰匙切換至電池-省電模式

- 電池 - 省電模式被設定時，藉由停止接收智慧型鑰匙的無線電波來使電池耗電量下降到最低。

按兩下  同時按住 。確認智慧型鑰匙上的指示燈閃爍 4 次。

電池 - 省電模式設定後，Smart Entry 車門啓閉系統 & Push Start 引擎啓閉系統將無法使用。要取消此功能時，按下智慧型鑰匙上的任一按鈕即可。

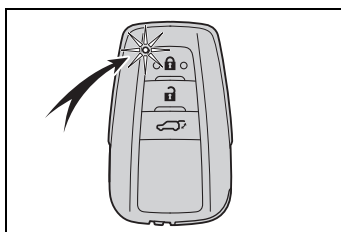

- 智慧型鑰匙將長時間不使用可事先設定為電池 - 省電模式。

■ 智慧型鑰匙功能停止時

如果長時間沒有使用智慧型鑰匙，例如將鑰匙放在某處，智慧型鑰匙的功能將會停止以減少電池的損耗。此時，可以透過改變位置，例如拿起鑰匙來恢復功能。

■ 影響操作的情況

Smart Entry 車門閉系統 & Push Start 引擎啓閉系統使用微弱無線電波。下列情況，智慧型鑰匙和車輛之間的通訊可能會被影響，且會阻礙 Smart Entry 車門啓閉系統 & Push Start 引擎啓閉系統、遙控器和晶片防盜系統的正常作用。

(處理方法：→ P. 327)

- 智慧型鑰匙電池沒電時

- 接近電視傳播塔、電廠、加油站、無線電台、大銀幕、機場或其他產生強力無線電波或電子噪音的場所時
- 智慧型鑰匙和金屬物接觸或被下列金屬物覆蓋時
 - 卡片上有鋁箔紙貼附時
 - 香煙盒內有鋁箔紙時
 - 金屬材質的皮包或背包
 - 硬幣
 - 用金屬製成的隨身懷爐
 - CD 及 DVD 媒體
- 附近有無線遙控鑰匙(有發送無線電波者)正在使用時
- 智慧型鑰匙和下列會發射無線電波的裝置一起被攜帶時
 - 攜帶式收音機、行動電話、無線電話或其他無線通訊器材
 - 其他車輛的智慧型鑰匙或會發射無線電波的無線鑰匙
 - 個人電腦或 PDA
 - 數位音樂播放器
 - 可攜式遊樂器
- 如果車窗染色含有金屬成分或金屬物質黏貼在後窗時
- 智慧型鑰匙放在電瓶充電機或電子裝置附近時
- 當停在投幣式停車場時(用於檢測車輛的無線電波可能會影響 Smart Entry 車門啓閉系統 & Push Start 引擎啓閉系統)
- **Smart Entry 車門啓閉系統功能的注意事項(若有此配備)**
 - 即使智慧型鑰匙在有效範圍內(可偵測到的區域內)，此系統在下列情況下仍可能無法正常作用：
 - 在車門上鎖或解鎖時，智慧型鑰匙太接近車窗或車門外把手、接近地面、或在高處。
 - 引擎啓動或切換引擎開關模式時，智慧型鑰匙在儀表板上、行李廂飾板或地板上、車門置物袋內、或手套箱內。
 - 下車時，不可將智慧型鑰匙放在儀表板或車門置物袋附近。依照無線電波接收的狀態，智慧型鑰匙可能會被車廂外的天線偵測到而使車門變得可從車外上鎖，這樣可能會使鑰匙被鎖在車內。
 - 只要智慧型鑰匙在有效範圍內，任何人均可以將車門上鎖或解鎖。然而，只有偵測到智慧型鑰匙的車門可用來使車輛解鎖。
 - 即使智慧型鑰匙不在車內，只要它在車窗附近也可能啓動引擎。
 - 當智慧型鑰匙在有效範圍內，如果大量的水潑濺到車門把手時(例如：雨天或洗車時)，車門可能會解鎖(如果沒有開啓及關閉車門，大約 30 秒鐘後車門將會自動上鎖)。
 - 智慧型鑰匙在車輛附近，如果使用遙控器來上鎖車門，則車門可能無法使用 Smart Entry 車門啓閉系統來解鎖(使用遙控器使車門解鎖)。
 - 戴上手套觸摸車門上鎖感知器時可能會延遲或妨礙上鎖操作。請脫掉手套並再次觸按上鎖感知器。
 - 使用上鎖感知器執行上鎖操作時，確認信號將連續顯示二次。此後，即不會再顯示確認信號。
 - 如果車門外把手變濕且智慧型鑰匙在有效範圍內，則車門可能會反復地上鎖及解鎖。為防止如此，在洗車時請遵循下列正確程序：
 - 請將智慧型鑰匙放置在遠離車輛 2m 或更遠(小心鑰匙不要被偷)。

- 將智慧型鑰匙設為電池 - 省電模式以停用 Smart Entry 車門啓閉系統 & Push Start 引擎啓閉系統。
(→ P. 106)

- 洗車時, 如果智慧型鑰匙在車內且車門外把手潮濕, 車外蜂鳴器可能會響起。要關閉警報聲時, 請將所有車門上鎖。

- 上鎖感知器如果接觸到冰、雪或泥濘等可能無法正常作用, 請清理乾淨並試著再操作一次, 或使用車門把手下方的上鎖感知器。

- 突然接近有效範圍或操作車門把手時, 可能會無法解鎖。在此狀況下, 可將車門把手恢復到原來位置並於再次拉起車門把手前, 檢查車門是否已經解鎖。

- 如果有另一支智慧型鑰匙在偵測區域內, 在握住車門外把手後可能需要花比較長的時間才能將車門解鎖。

■ 車輛長時間未行駛時

- 為避免車輛遭竊, 絕不可將智慧型鑰匙留置在距離車輛 2m 的範圍內。
- Smart Entry 車門啓閉系統 & Push Start 引擎啓閉系統可以事先停用。(→ P. 352)

- 電池-省電模式可以減少智慧型鑰匙的電力消耗。(→ P. 106)

■ 請正確地操作系統

要操作系統時, 請確定有攜帶智慧型鑰匙。配備 Smart Entry 車門啓閉功能車型, 從車外操作系統時, 請不要將智慧型鑰匙拿得太靠近車輛。

依據所站的位置及手握智慧型鑰匙的方式, 鑰匙可能無法被正確辨識或正常作用 (可能會意外觸發警報, 或車門上鎖防止的功能可能無法作用)。

■ 如果 Smart Entry 車門啓閉系統 & Push Start 引擎啓閉系統無法正常操作

- 車門上鎖及解鎖: 使用機械式鑰匙。(→ P. 327)

- 啓動引擎: → P. 328

■ 個人化

設定 (例如: Smart Entry 車門啓閉系統 & Push Start 引擎啓閉系統) 可以變更。

(個人化功能: → P. 352)

如果 Smart Entry 車門啓閉系統 & Push Start 引擎啓閉系統在個人化設定時被停用, 請參考下列操作說明。

- 車門上鎖及解鎖: 使用遙控器或機械式鑰匙。
(→ P. 87, 327)
- 啓動引擎與切換引擎開關模式: → P. 328
- 停熄引擎: → P. 140

 警告

■ 電子設備干擾警告

- 裝有心律調節器或心臟除顫器的人，需要和 Smart Entry 車門啓閉 & Push Start 引擎啓閉系統天線保持適當的距離。

(→ P. 105)

無線電波可能會影響上述裝置。如有需要，可停用 Smart Entry 車門啓閉功能。有關無線電波的頻率及發射時機，詳情請洽詢 Toyota 保養廠。必要時，請詢問您的醫生是否應該停用 Smart Entry 車門啓閉功能。

- 體內有植入式心律調節器、心臟同步治療調整器或植入式心臟除顫器以外任何電子醫療裝置者應該洽詢裝置製造商，取得有關該項裝置在無線電波影響下的運作情況資訊。無線電波可能會對這些醫療裝置的運作產生無法預期的影響。

有關停用 Smart Entry 車門啓閉功能之詳情，請連絡 Toyota 保養廠。

前座座椅

座椅位置可以調整（前後、上下等）調整座椅來確保正確的駕駛姿勢。

調整程序

▶ 手動調整座椅

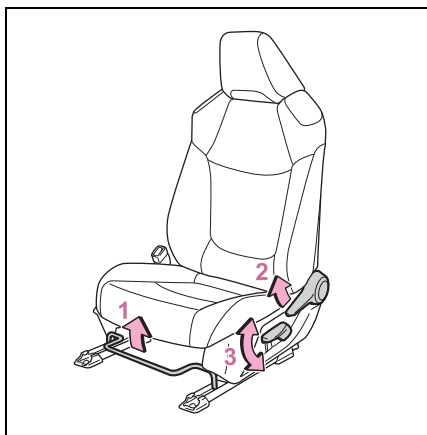

- 1 座椅位置調整桿
- 2 椅背角度調整桿
- 3 垂直高度調整桿（僅駕駛側）

▶ 電動調整座椅

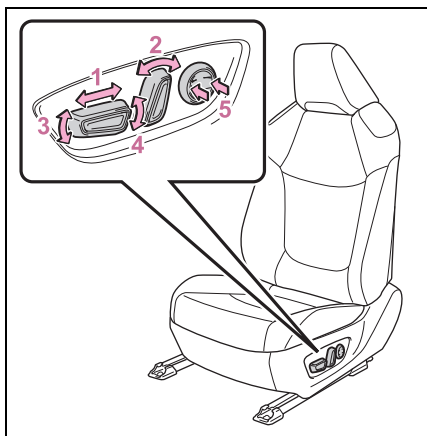

- 1 座椅位置調整開關
- 2 椅背角度調整開關
- 3 椅墊（前）角度調整開關
- 4 垂直高度調整開關
- 5 腰部支撐調整開關（僅駕駛座）

■ 調整座椅時

調整座椅時，請小心不要讓頭枕接觸到車頂和遮陽板。

▲ 警告

■ 調整座椅位置時

- 調整座椅的過程中需注意乘客是否會被移動的座椅夾傷。
- 不可將手放在座椅下面或靠近移動的部份，以免受傷。手或手指有可能會卡在座椅的機構中。
- 確認在腳周圍保留足夠空間，以避免進出不方便。
- 僅手動調整座椅：座椅在調整後，務必確認座椅有鎖定至定位。

■ 座椅調整

為了減少碰撞時腰部安全帶滑出的危險，座椅不可過度傾斜。如果座椅傾斜過度，安全帶腰帶可能會越過臀部而直接施力到腹部，或造成頸部直接接觸安全帶肩帶，而增加意外事故時造成死亡或嚴重傷害的風險。

行車中不可以調整，如此座椅可能會意外滑動，並導致駕駛人失去對車輛的控制。

後座座椅

椅背角度調整與收摺可由調整桿操作。

調整程序

拉起椅背角度調整桿**A**並調整椅背角度。

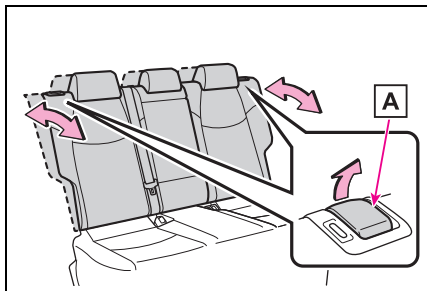

警告

■ 調整椅背時

請遵守下列注意事項。

否則，可能會造成死亡或嚴重傷害。

- 避免其他乘客撞到後椅背。
- 不可將您的雙手靠近移動物件或座椅之間，同時也不要讓您身體的任何部位被夾住。

- 座椅在調整後，務必確認座椅有鎖定至定位。

如果椅背沒有所確實鎖定，將會看到紅色記號。請確保無法看到紅色記號。

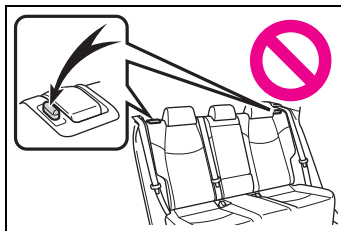

摺疊後座椅背

■ 摺疊椅背之前

- 1 將車停於安全地點。

設定駐車煞車 (→ P. 147)，並將排檔桿排入 P 檔位。(→ P. 142)

- 2 調整前座椅位置及椅背角度。(→ P. 110)

視前座椅位置而定，若椅背往後傾倒，有可會影響後座椅的操作。

- 3 將後座頭枕降低。(→ P. 115)

- 4 收起後座椅的扶手，若其被拉出的話。(→ P. 243)

只操作左側座椅時則不需進行此步驟。

■ 鋪平椅背

拉起椅背角度調整桿 **A** 並將椅背摺下。

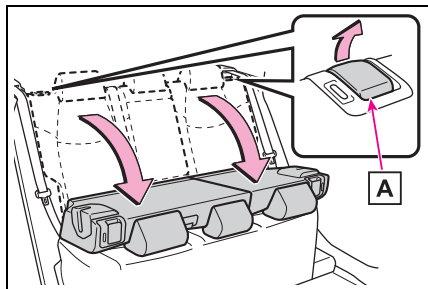

■ 復原後座椅背

為了避免將安全帶卡在座椅和車輛內側之間，請將安全帶移至導引帶 **A** 外側然後將椅背確實復原至鎖定位置。

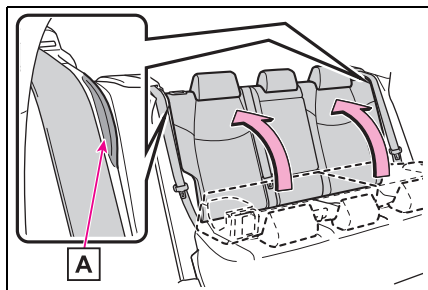

⚠ 警告

請遵守下列注意事項。
否則，可能導致死亡或嚴重傷害。

■ 摺疊後座椅背時

- 行車時，不可將椅背摺下。
- 將車輛停在平坦地面，設定駐車煞車並將排檔桿排至 P 檔位。
- 行車時不可允許任何人坐在摺疊的椅背上或行李廂內。
- 不可讓兒童進入行李廂內。

- 後座有人乘坐時不可操作後座椅。
- 操作時小心避免讓手或腳被移動中的零件或座椅關節夾住。
- 不可讓兒童操作座椅。

■ 後椅背恢復到直立位置後

- 輕輕地來回搖動，確保椅背牢牢地鎖定到定位。
- 如果椅背沒有所確實鎖定，將會看到紅色記號。請確保無法看到紅色記號。

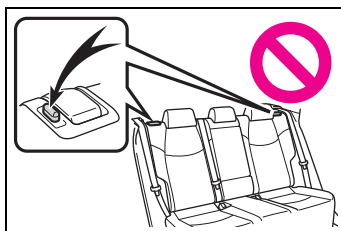

- 檢查安全帶未被扭轉或被夾在椅背下。

駕駛位置記憶*

*: 若有此配備

此功能會自動調整駕駛座椅來符合您的喜好。

最舒適的駕駛位置 (駕駛座椅位置) 可藉由按下按鈕來喚回。

可以記憶兩組不同的駕駛位置。

每把智慧型鑰匙可被登錄以喚回您喜好的駕駛位置。

記憶 / 喚回駕駛位置

■ 記錄程序

- 1 確認排檔桿在 P 檔位。
- 2 將引擎開關切換到 ON。
- 3 調整駕駛座椅到想要的位置。
- 4 在按下「SET」按鈕時，或在按下「SET」按鈕後 3 秒內，按下「1」或「2」按鈕直到蜂鳴器響起。

如果選擇的按鈕已經設定過，則先前所設定的位置會被取代。

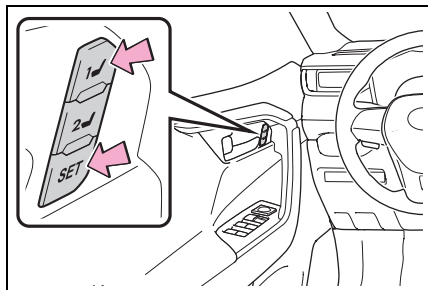

■ 喚回程序

- 1 確認排檔桿在 P 檔位。
- 2 將引擎開關切換到 ON。

- 3 按住任一個您想要喚回的駕駛位置按鈕，直到蜂鳴器響起。

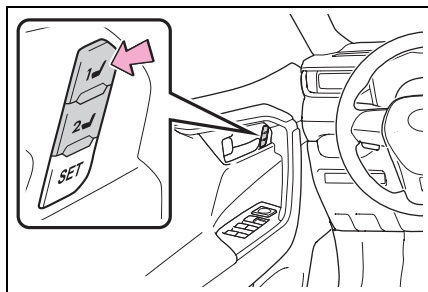

■ 喚回作動中途要停止時

執行下列任何一項操作：

- 按下「SET」按鈕。
- 按下按鈕「1」或「2」。
- 操作任何座椅調整按鈕。

■ 可供記憶的座椅位置 (→ P. 110)

腰部支撐開關所調整的位置以外的調整位置可以被記錄。

■ 引擎開關閉之後操作駕駛位置記憶

駕駛位置記憶可在車門開啓後 180 秒內作動及車門關閉後的 60 秒內作動。

■ 如何正確使用駕駛位置記憶功能

如果座椅位置已經在可調整的最大位置仍往同方向操作座椅，喚回時記錄的位置可能會稍有不同。

■ 當喚回駕駛位置

當喚回駕駛位置時，要小心不要讓頭枕接觸到車頂。

■ 如果電瓶被拆開

記憶位置會被清除。

■ 當記憶的座椅位置無法被喚回時

在某些情況下，座椅位置記憶在特定的範圍內，座椅位置可能無法被喚回。

有關詳細訊息請洽 Toyota 保養廠。

警告

■ 座椅調整注意事項

調整座椅位置期間，請小心不可撞到後座的乘客或讓自己被方向盤擠壓住。

登錄 / 喚回 / 取消駕駛位置到智慧型鑰匙 (記憶喚回功能)

■ 登錄程序

在執行下列程序前，請先將駕駛位置記憶到「1」或「2」按鈕：

請單獨攜帶您要登錄的鑰匙，然後關上駕駛座車門。

如果車內有 2 把以上的鑰匙，則駕駛位置將無法正確記錄。

- 1 確認排檔桿在 P 檔位。
- 2 將引擎開關切換到 ON。
- 3 喚回您要記錄的駕駛位置。
- 4 當按下記憶喚回按鈕時，按住駕駛座車門鎖開關 (上鎖或開鎖)，直到蜂鳴器響起。

若按鈕無法登錄，蜂鳴器會連續響起約 3 秒鐘。

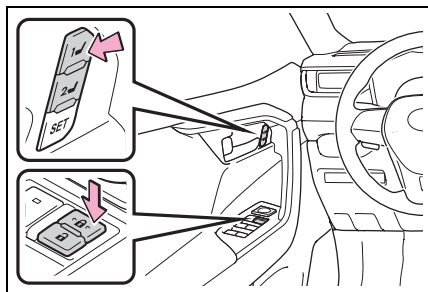

■ 喚回程序

喚回駕駛位置之前，確認車門已上鎖。將已登錄的智慧型鑰匙帶至駕駛位置，然後利用 Smart Entry 車門啓閉系統 & Push Start 引擎啓閉系統或遙控器將駕駛座車門解鎖並且開啓。

駕駛位置將會移動至記憶的位置。假如駕駛位置是在已經記錄過的位置，座椅將不會移動。

■ 取消程序

請單獨攜帶您要取消的鑰匙，然後關上駕駛座車門。

如果車內有 2 把以上的鑰匙，則駕駛位置將無法正確地取消。

- 1 確認排檔桿在 P 檔位。
- 2 將引擎開關切換到 ON。
- 3 當按下「SET」按鈕時，按住駕駛座車門鎖開關 (上鎖或開鎖)，直到蜂鳴器響兩聲。

若按鈕無法取消登錄，蜂鳴器會連續響起約 3 秒鐘。

■ 用記憶喚回功能喚回駕駛位置

- 每支智慧型鑰匙可登錄不同的駕駛位置。因此，喚回的駕駛位置可能因攜帶的鑰匙而有所不同。
- 若使用 Smart Entry 車門啓閉系統 & Push Start 引擎啓閉系統將駕駛座以外的車門解鎖，就無法喚回駕駛位置。此時，請按下曾設定駕駛位置的按鈕。

■ 個人化

設定 (例如：記憶喚回功能的車門解鎖設定) 可以被個人化。(個人化功能：→ P. 353)

頭枕

所有座椅都有提供頭枕。

警告

■ 頭枕注意事項

請遵守下列有關頭枕之注意事項。

否則，可能導致死亡或嚴重傷害。

- 使用專為每個座椅所設計的頭枕。
- 隨時將頭枕調整到正確的位置。
- 頭枕調整後，將頭枕往下壓以確認已經鎖定到定位。
- 不可在未安裝頭枕的情況下行駛車輛。

高度調整

■ 前座座椅

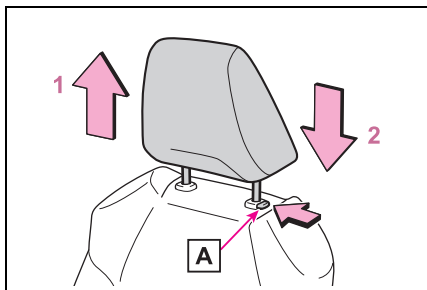

1 向上

將頭枕向上拉。

2 向下

按住鎖定釋放按鈕 **A** 的同時，請將頭枕向下壓。

■ 後座座椅

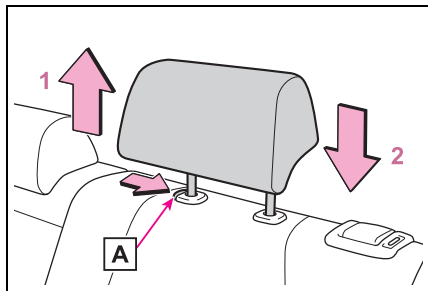

1 向上

將頭枕向上拉。

2 向下

按住鎖定釋放按鈕 **A** 的同時，請將頭枕向下壓。

■ 調整頭枕高度 (前座椅)

請確認頭枕已調整到其中心點與您耳朵的上緣切齊。

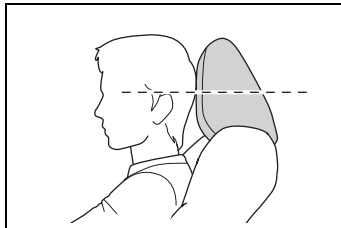

■ 調整後中央座椅頭枕

當使用頭枕時，務必將頭枕自收藏位置調高一段。

拆下頭枕

按住鎖定釋放按鈕 **A** 的同時，請將頭枕向上拉出。

如果頭枕接觸到車頂導致無法拆下，請調整座椅的高度或角度。
(→ P. 110)

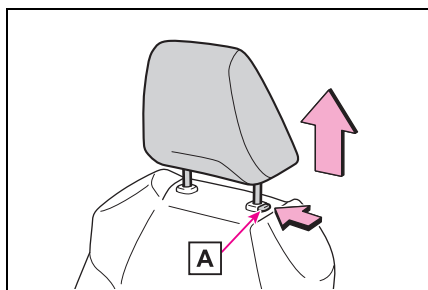

安裝頭枕

將頭枕對正安裝孔並壓下至鎖定位置。

當要降低頭枕時，按住鎖定釋放按鈕 **A**。

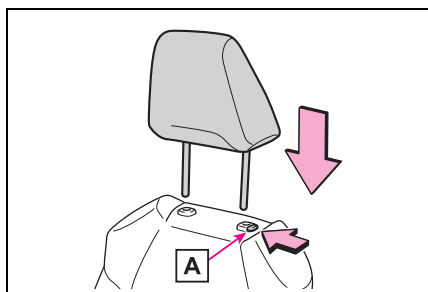

方向盤

調整程序

- 1 握住方向盤並將鎖定桿向下壓。

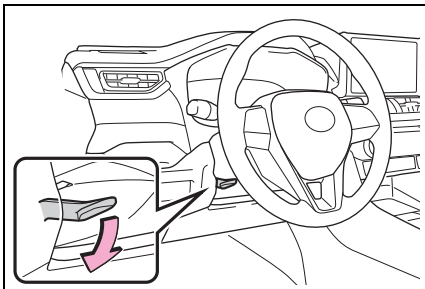

- 2 將方向盤以垂直和水平方式調整到理想的位置。

調整後，將鎖定桿向上拉以固定方向盤。

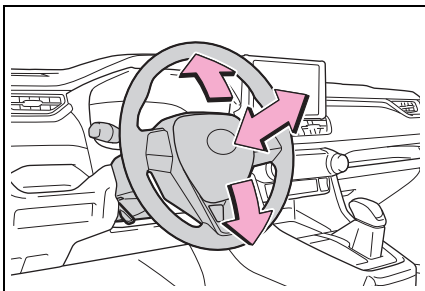

警告

■ 行車時注意事項

不可在行車時調整方向盤。否則，可能會導致車輛失控而發生意外事故，造成死亡或嚴重傷害。

■ 調整方向盤後

請確定方向盤已牢固地鎖定。否則，方向盤可能會突然的移動，而導致發生意外，進而造成死亡或嚴重傷害。同時，如果方向盤沒有牢固地鎖定，則喇叭可能不會響。

鳴響喇叭

要鳴響喇叭時，請按下  符號附近的位置。

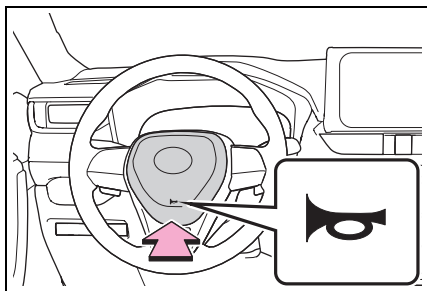

車內後視鏡 *

*: 若有此配備

後視鏡的位置可以調整，以便充分掌握後方視線。

調整後視鏡高度

後視鏡的高度可以調整以符合您的駕駛姿勢。

向上或向下移動來調整後視鏡。

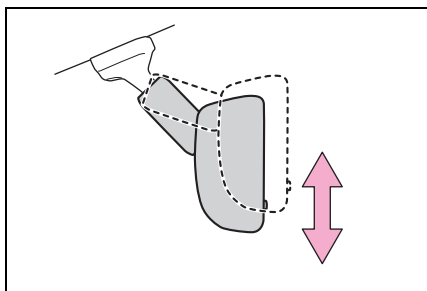

警告

■ 行車時注意事項

不可在行車時調整後視鏡位置。否則，可能導致駕駛失控而發生意外事故，造成死亡或嚴重傷害。

自動防眩功能

▶ 手動防眩車內後視鏡

藉由操作控制桿來減少後視鏡所反射的後方車輛頭燈光線。

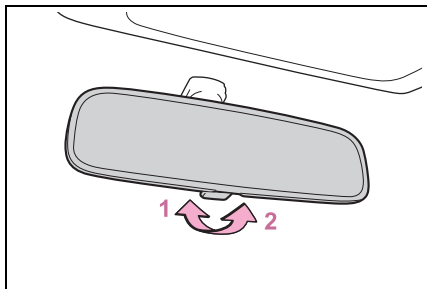

1 正常位置

2 防眩位置

▶ 自動防眩車內後視鏡

依據後方車輛頭燈的亮度會自動降低眩光。

變更自動防眩功能模式開啓 / 關閉

自動防眩車內後視鏡在 ON 模式時，指示燈 **A** 會亮起。

每次引擎開關切換至 ON 模式，防眩功能將設定至開啓模式。

按下按鈕切換至 OFF 模式 (指示燈 **A** 會熄滅)。

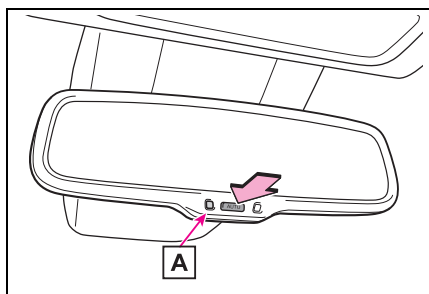

■ 避免感知器誤判 (配備自動防眩車內後視鏡車型)

為確保感知器正常運作，不可碰觸或遮住它。

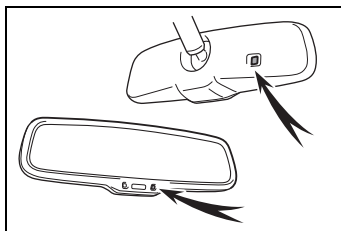

電子式車內後視鏡

請參閱「E-Mirror 電子式車內後視鏡手冊」的說明。

車外後視鏡

後視鏡的位置可以調整，以便充分掌握後方視線。

■ 在寒冷天氣使用車外後視鏡時

天氣寒冷且車外後視鏡結冰時，可能無法折疊 / 展開後視鏡或調整鏡面。請先移除覆蓋在車外後視鏡上的冰、雪等。

■ 後視鏡除霧 (若有此配備)

車外後視鏡除霧器可用來清除後視鏡之霧氣。開啓後窗除霧器時，車外後視鏡除霧器也會同時開啓。(→ P. 219, 224)

⚠ 警告

■ 行車時要點

行車時請遵守下列注意事項。否則，可能造成車輛失控並發生意外事故，進而導致死亡或嚴重傷害。

- 不可在行車時調整後視鏡。
- 不可在後視鏡收摺的情況下駕駛車輛。
- 行車前，駕駛側和乘客側的後視鏡都應能完全展開並正確地調整。

■ 後視鏡除霧器作用時 (若有此配備)

不可觸摸車外後視鏡鏡面，因為鏡面會發熱可能會燙傷您。

調整程序

- 1 按下開關來選擇要調整的後視鏡。

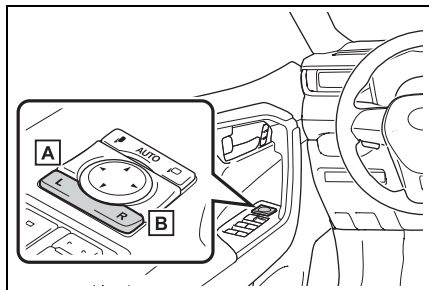

A 向左

B 向右

- 2 按下開關來調整後視鏡。

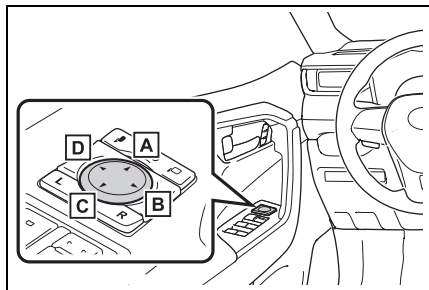

A 向上

B 向右

C 向下

D 向左

- 後視鏡角度只可在下列狀況調整
引擎開關在 ACC 或 ON。

摺疊後視鏡

▶ 手動式

將後視鏡往車後方向推。

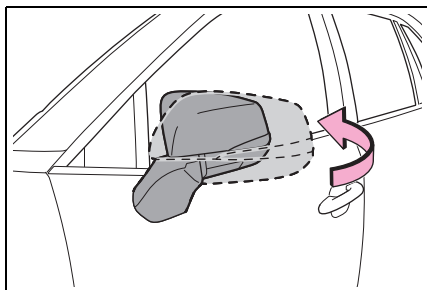

▶ 電動式

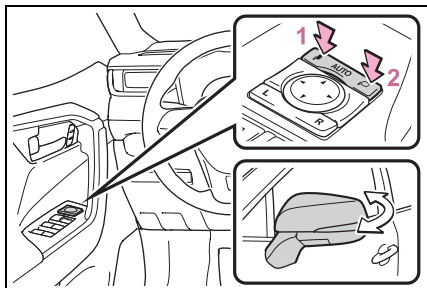

1 收摺後視鏡

2 展開後視鏡

配備自動模式車型：將車外後視鏡摺疊開關放在中間位置以將後視鏡設定在自動模式。自動模式允許後視鏡收摺及展開與車門上鎖 / 開鎖連結。

■ 個人化 (配備自動模式車型)

自動後視鏡收摺及展開操作可以更改。(個人化功能：→ P. 354)

⚠ 警告

■ 後視鏡移動時

為避免人員受傷及後視鏡故障，請小心不要被移動中的後視鏡夾到手。

電動窗

開啓及關閉電動窗

電動窗可以使用開關來開啓及關閉。

操作開關作動車窗的方法如下：

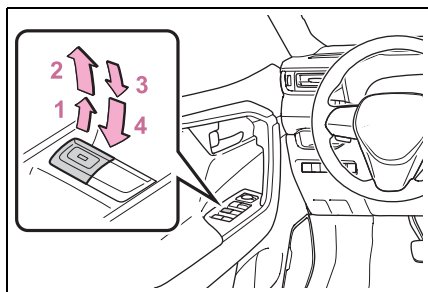

- 1 關閉
- 2 單觸關閉*
- 3 開啓
- 4 單觸開啓*

*: 將開關反方向按下，即可停止車窗移動。

■ 電動窗只可在下列情況操作

引擎開關在 ON。

■ 引擎關閉後操作電動窗

在引擎開關切換至 ACC 或 OFF 模式後，電動窗仍可作動約 45 秒鐘。但是，當任一前車門被開啓後，電動窗即無法再操作。

■ 防夾保護功能

車窗關閉時，如果有東西被夾在車窗及窗框之間，車窗即會停止並稍微開啓。

■ 防卡保護功能

車窗開啓時，如果有東西卡在車門及車窗之間，車窗會停止移動。

■ 電動窗無法開啓或關閉時

如果防夾保護功能或防卡保護功能作用異常且車窗無法開啓及關閉，請利用車門的電動窗開關執行以下操作。

- 停止車輛。引擎開關位於 ON 模式時，在防夾或防卡保護功能作動的 4 秒內，朝單觸關閉方向或單觸開啓方向持續操作電動窗開關，即可開啓或關閉車窗。
- 若執行上述操作仍舊無法順利開啓或關閉車窗，請執行以下初始化程序。

- 1 引擎開關切換至 ON。
- 2 朝單觸關閉方向拉住電動窗開關，將車窗完全關閉。
- 3 放開電動窗開關一會兒，然後再將開關往單觸關閉位置拉住約 6 秒鐘以上。
- 4 朝單觸開啓方向按住電動窗開關。完全開啓車窗後，繼續按住開關 1 秒以上。
- 5 暫時放開電動窗開關一會兒，然後再將開關往單觸開啓位置按住約 4 秒鐘或以上。
- 6 再次朝單觸關閉方向拉住電動窗開關。完全關閉車窗後，繼續拉住開關 1 秒以上。

如果您在車窗移動過程中放開開關，必須從頭開始再做一次。若車窗反向動作且無法完全關閉或開啓，請將愛車送至 Toyota 保養廠檢修。

■ 車門鎖連結電動窗操作

- 電動窗可利用鑰匙 (未配備 Smart Entry 車門啓閉系統 & Push Start 引擎啓閉系統車型) 或機械式鑰匙 (配備 Smart Entry 車門啓閉系統 & Push Start 引擎啓閉系統車型) 來開啓及關閉。* (→ P. 88, 327)

- 電動窗可以使用遙控器開啓和關閉* (→ P. 87)
- 配備警報車型:若警報已設定並使用車門鎖連結電動窗操作功能來關閉電動窗,警報有可能會觸發。(→ P. 49)

*: 這些個人化設定必須在 Toyota 保養廠實施。

■ 電動窗開啓提醒功能

▶ 未配備 Smart Entry 車門啓閉系統 & Push Start 引擎啓閉系統車型:
當鑰匙從引擎開關上抽出,開啓駕駛座車門且電動窗未關閉時,蜂鳴器會響起並在多功能資訊顯示幕上顯示訊息。

▶ 配備 Smart Entry 車門啓閉系統 & Push Start 引擎啓閉系統車型:

當引擎開關切換到 OFF,開啓駕駛座車門且電動窗未關閉時,蜂鳴器會響起並在多功能資訊顯示幕上顯示訊息。

■ 個人化

設定 (例如: 車門鎖連結操作) 可以變更。(個人化功能: → P. 354)

⚠ 警告

請遵守下列注意事項。

否則,可能會造成死亡或嚴重傷害。

■ 關閉電動窗

● 駕駛人必須對全車電動窗的運作負責,包括乘客的操作行為。為了避免意外作動,尤其是兒童,不可讓兒童操作電動窗。兒童和其他乘客的身體部位可能會被電動窗夾到。此外,車內有兒童乘坐時,建議使用車窗鎖定開關。(→ P. 123)

● 務必確定所有乘客身體的任何部位不會被作動中的電動窗夾到。

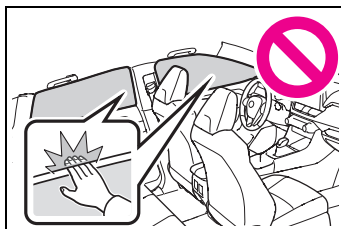

● 使用遙控器或機械式鑰匙操作電動窗前,請先確認所有乘客身體的任何部位不會被作動中的車窗夾到。同時也避免讓兒童使用遙控器或機械式鑰匙操作車窗。兒童和其他乘客可能會被電動窗夾到。

● 下車時,請將引擎開關關閉,隨身攜帶鑰匙並讓兒童一起下車。他們可能意外操作 (例如: 嬉戲), 而可能會導致意外。

警告**■ 防夾保護功能**

- 絕不可故意用身體的任何部位來測試防夾保護功能。
- 如果任何物品在車窗完全關閉之前被夾到，將導致防夾保護功能可能不會作用。請小心不要被車窗夾到您身體的任何部位。

■ 防卡保護功能

- 絕不可試圖用您身體的任何部位來測試防卡保護功能。
- 如果任何物品在車窗完全開啓之前被夾到，將導致防卡保護功能可能不會作用。請小心不要被車窗夾到您身體的任何部位或衣物。
- 依照中華民國道路交通安全規則第一百三十六條第一項第六款規定：「乘車時頭手不得伸出車外」。

防止意外操作 (車窗鎖定開關)

這個功能可以用來防止兒童在無意間開啓或關閉乘客座車窗。

按下開關。

當乘客座車窗上鎖時，指示燈 **A** 會亮起。

即使鎖定開關已經鎖定，乘客側車窗仍可以使用駕駛座開關開啓和關閉。

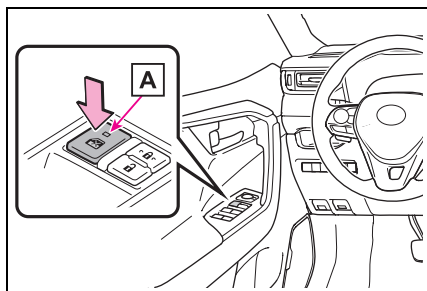
**■ 車窗鎖定開關只可在下列情況操作**

引擎開關在 ON。

■ 當電瓶被拆開時

車窗鎖定開關解除。如果必要，在重新連接電瓶後按下車窗鎖定開關。

全景式天窗*

*: 若有此配備

使用頭頂上的開關來操作全景式天窗和電動遮陽板。

操作電動遮陽板和全景式天窗

■ 開啓和關閉電動遮陽板

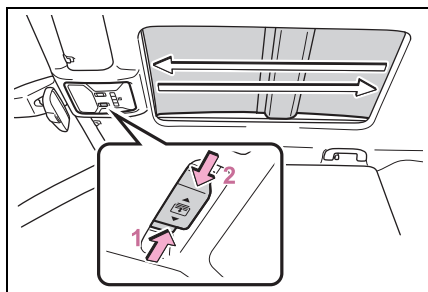

1 開啓電動遮陽板*

往後滑動並按住  開關。電動遮陽板將會自動完全開啓。

2 關閉電動遮陽板*

往前滑動並按住  開關。電動遮陽板將會自動完全關閉。

如果全景式天窗沒有完全關閉，在電動遮陽簾關閉之前，全景式天窗會完全關閉。

*: 往任一方向快速滑動並釋放  開關即可中途停止電動遮陽板。

■ 向上和向下傾斜全景式天窗

按下  開關來將全景式天窗向上傾斜*。

全景式天窗向上傾斜時，電動遮陽板將會開啓至半開的位置。

*: 再次輕按  開關即可中途停止全景式天窗。

按下  開關來將全景式天窗向下傾斜*。

全景式天窗只能在傾斜向上位置時向下傾斜。

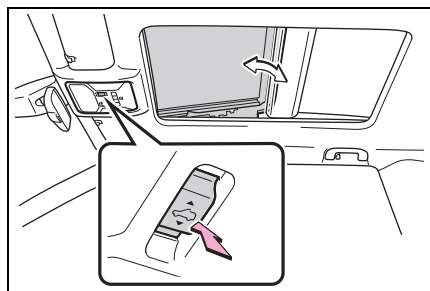

■ 開啓、關閉全景式天窗

開啓全景式天窗*

往後滑動並按住  開關。全景式天窗和電動遮陽板將會自動開啓。全景式天窗可在向上傾斜位置時打開。

*: 往任一方向快速滑動並釋放  開關即可中途停止全景式天窗。

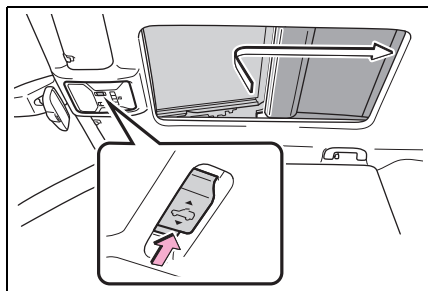

關閉全景式天窗

往前滑動並按住  開關。全景式天窗將自動完全關閉。

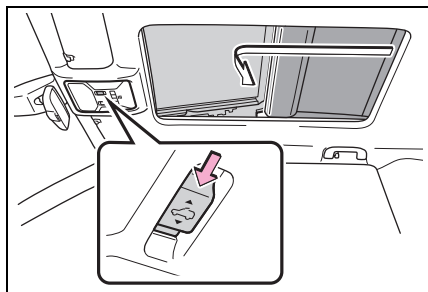

■ 全景式天窗只可在下列情況操作
引擎開關在 ON。

■ 在引擎停熄後操作全景式天窗

在引擎開關切換至 ACC 或 OFF 模式後，全景式天窗仍可作動約 45 秒鐘。但是，當任一前車門被開啓後，全景式天窗即無法再操作。

■ 防夾保護功能

如果在下列情形下偵測有物件在全景式天窗和其窗框之間，則全景式天窗會立即停止作動，且天窗會略微開啓。

- 全景式天窗關閉中或向下傾斜。
- 電動遮陽板關閉中。

■ 同時關閉全景式天窗和電動遮陽板

將開關  向前滑動。

電動遮陽板將會關閉至半開位置並暫停。接著全景式天窗將完全關閉。然後電動遮陽板將會關閉。

■ 車門鎖連結全景式天窗操作

- 全景式天窗可以用機械式鑰匙開啓和關閉。* (→ P. 327)
- 全景式天窗可以用遙控器來開啓和關閉。* (→ P. 87)
- 配備警報車型：若警報已設定並使用車門鎖連結全景式天窗操作功能來關閉全景式天窗，警報有可能會觸發。(→ P. 49)

*: 這些個人化設定必須在 Toyota 保養廠實施。

■全景式天窗或電動遮陽板沒有正常關閉時

實施下列程序：

- 1 停止車輛。
- 2 引擎開關切換至 ON。
- 3 往前滑動並按住  開關或

 開關。持續按住開關約 10

秒後全景式天窗或電動遮陽板會關閉且重新開啓。全景式天窗和電動遮陽板將會開始關閉。*

- 4 確認全景式天窗和電動遮陽板完全關閉並釋放開關。

*: 如果開關放開的時間點不正確,則需要重頭再實施此步驟。

如果即使依上述程序正確實施後,全景式天窗或電動遮陽板仍無法完全關閉時,請將車輛送至 Toyota 保養廠檢修。

■全景式天窗開啓提醒功能

當引擎開關切換到 OFF,開啓駕駛座車門且全景式天窗未關閉時,蜂鳴器會響起且多功能資訊顯示幕會顯示訊息。

■個人化

設定 (例如: 車門鎖連結操作) 可以變更。(個人化功能: → P. 354)

⚠ 警告

請遵守下列注意事項。

否則,可能導致死亡或嚴重傷害。

■開啓和關閉電動遮陽板

- 請確定所有乘客身體的任何部位不會在電動遮陽板操作過程中被夾到。

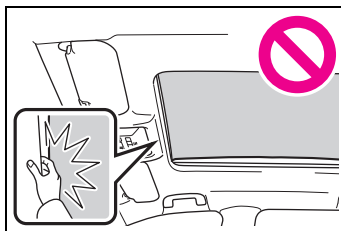

- 不可讓兒童操作電動遮陽板。如果在電動遮陽板關閉時被夾到,可能會導致死亡或嚴重傷害。

■全景式天窗正在開啓時

- 全景式天窗作動時,不可讓任何乘客將頭或手伸出車外。
- 不可乘坐在天窗上。
- 依照中華民國道路交通安全規則第一百三十六條第一項第六款規定:「乘車時頭手不得伸出車外」。

警告

■ 開啓、關閉全景式天窗

- 駕駛人必須對全景式天窗的開啓和關閉操作負責。

為了避免意外作動，尤其是兒童，不可讓兒童操作全景式天窗。兒童和其他乘客的身體部位可能會被全景式天窗夾到。

- 請確定所有乘客身體的任一部份不會在全景式天窗操作過程中被夾到。

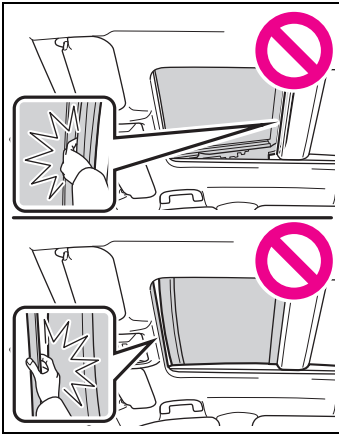

- 當使用遙控器或機械式鑰匙作動全景式天窗，請確認每位乘客的任何身體部位都不會被全景式天窗夾住後，再操作全景式天窗。此外，不可讓兒童利用遙控器或機械式鑰匙操作全景式天窗。兒童和其他乘客可能會被全景式天窗夾到。
- 下車時，請將引擎開關切換至 OFF，隨身攜帶鑰匙並讓兒童一起下車。他們可能意外操作（例如：嬉戲），而可能會導致意外。

■ 防夾保護功能

- 絕不可故意用身體的任何部位來測試防夾保護功能。
- 如果有任何物件在全景式天窗即將完全關閉之前被夾到，防夾保護功能可能無法作用。另外，防夾保護功能的設計並不是在按下開關時發揮作用。請多加小心，才不會讓您的手指等被夾到。

■ 避免燙傷或受傷

不要觸碰全景式天窗下方和電動遮陽板之間的區域。您的手可能會被夾住而受傷。此外，若車輛長時間停放於陽光下，全景式天窗內側也可能會非常燙，進而導致燙傷。

注意

■ 為避免全景式天窗損壞

- 在開啓全景式天窗前，請確認沒有任何異物，例如：如小石頭或結冰在開啓部位的周圍。
- 不可以硬物敲擊全景式天窗表面或邊緣。

■ 車輛洗車或下雨後

打開全景式天窗前，將全景式天窗上的水擦乾。否則，全景式天窗開啓時水有可能會進入車廂內。

4-1. 行車前

駕駛車輛	130
貨物及行李	135
拖曳尾車	136

4-2. 駕駛程序

引擎 (點火) 開關 (未配備 Smart Entry 車門啓閉系統 & Push Start 引擎啓閉系統 車型)	137
引擎 (點火) 開關 (配備 Smart Entry 車門啓閉 系統 & Push Start 引擎 觸控啓動系統車型)	138
無段變速箱	142
方向燈控制桿	146
駐車煞車	147
Auto Hold 自動定車煞車 系統	149

4-3. 操作燈光和雨刷

頭燈開關	151
AHB 智慧型遠光燈自動 切換系統	153
霧燈開關	156
擋風玻璃雨刷和噴水器 ...	157
後窗雨刷和噴水器	160

4-4. 加油

開啓油箱蓋	161
-------------	------------

4-5. 使用行車輔助系統

Toyota Safety Sense 2.0 智動駕駛輔助系統	163
PCS 預警示防護系統	167
LTA 車道循跡輔助系統	177
ACC 全速域主動式車距 維持定速系統 (含 Stop & Go)	187
BSM 盲點偵測警示系統 ...	197
駕駛模式選擇開關	201
智慧型越野地形控制系統 (4WD 車型)	202
行車輔助系統	204

4-6. 駕駛要領

冬季行車要領	209
ECO 節能行駛要領	211
多用途休旅車注意事項 ...	213

駕駛車輛

請務必遵守下列程序，以確保行車安全：

駕駛程序

■ 啓動引擎

→ P. 137, 138

■ 行車時

1 踩下煞車踏板，將排檔桿排入 D 檔。(→ P. 142)

2 釋放駐車煞車。(→ P. 147)

若駐車煞車位於自動模式，駐車煞車就會自動釋放。(→ P. 147)

3 慢慢放開煞車踏板並輕踩油門踏板使車輛加速。

■ 停止車輛

1 排檔桿位於 D 檔位時，踩下煞車踏板。

2 必要時，使用駐車煞車。(→ P. 147)

如果車輛要停一段時間，請將排檔桿排入 P 檔位。(→ P. 142)

■ 停駐車輛

1 排檔桿位於 D 檔位時，踩下煞車踏板。

2 設定駐車煞車(→ P. 147)，確認駐車煞車指示燈有亮起。

3 將排檔桿排入 P 檔位(→ P. 142)。將排檔桿排入 P 檔位後，請勿按下換檔釋放按鈕。

4 將引擎開關切換至 OFF 來停熄引擎。

5 將車門上鎖並確定鑰匙已隨身攜帶。

如果車輛停在斜坡，視需要放置車輪擋塊擋住車輪。

■ 上坡起步

1 踩下煞車踏板，將排檔桿排入 D 檔。(→ P. 142)

2 拉起駐車煞車開關以設定手動駐車煞車。(→ P. 147)

3 放開煞車踏板並輕踩油門踏板使車輛加速。

駐車煞車自動釋放功能。(→ P. 148)

■ 當上坡起步時

HAC 上坡起步輔助系統會作動。(→ P. 204)

■ 雨中行駛

● 下雨時須小心駕駛車輛，因為能見度會降低、玻璃可能起霧，且路面會變的濕滑。

● 開始下雨時，因為路面會變得特別濕滑，須小心駕駛車輛。

● 下雨時應避免在高速公路上高速行駛，因為在輪胎及路面之間的水可能無法即時排出而產生一層水的薄膜，而妨礙轉向及煞車的正常作用。

■ 行駛中引擎轉速

行駛中遇到下列情況，引擎轉速可能會變高。此是因自動升檔或降檔控制以滿足駕駛條件所致。這並不表示會突然加速。

● 車輛判斷上坡或下坡行駛時

● 當釋放油門踏板時

● 當在 SPORT 駕駛模式下，踩煞車踏板的時候

■ 限制引擎輸出(BOS 煞車優先系統)

● 同時踩下油門和煞車踏板時，引擎的輸出會受限制。

● 系統作用時，多功能資訊顯示幕上會顯示警示訊息。

■ 新車磨合

為增加車輛使用壽命，請遵循下列注意事項：

- 最初 300 km：
避免突然停止。
- 最初 1,000 km：
• 不可極速行駛。
- 避免突然加速。
- 不可以低速檔持續行駛。
- 不可長時間以固定速度行駛。

■ 車輛在外國使用時

請遵守當地有關的車輛監理法規並確認有可用之燃油。(→ P. 340)



警告

請遵守下列注意事項。
否則，可能導致死亡或嚴重傷害。

■ 車輛起步時

在引擎運轉時停車，請持續踩住煞車踏板。以避免車輛滑動。

■ 行車時

- 如果您不熟悉煞車及油門踏板的位置，不可駕駛車輛以免踩錯踏板。
- 意外踩下油門踏板而不是煞車踏板，將導致突然加速，可能造成意外事故。
- 倒車時，可能會因為扭轉身體而造成較難操作踏板。務必確定您可以正確地操作踏板。
- 務必保持正確的駕駛姿勢，即使只是要稍微地移動車輛。如此可讓您正確地操作煞車及油門踏板。
- 請使用右腳踩下煞車踏板。在緊急情況下，使用左腳踩下煞車踏板，可能會反應延遲而導致意外事故。

- 不可將車輛駛過或停放在易燃物品旁。
排氣系統和排氣溫度極高。如果接近任何易燃物可能會引發火災。

- 在正常行駛時，不可將引擎熄火。不可在行駛中將引擎熄火，此雖不會失去轉向或煞車控制，但這些系統的動力輔助將會喪失。此會造成轉向和煞車困難，因此必須立即將車輛行駛到路邊並安全停妥。
然而，在緊急狀況時，如果無法以正常方式將車輛停止：
→ P. 300

- 在下坡路段使用引擎煞車(低速檔)以維持安全車速。
連續使用煞車可能會因過熱而降低煞車效能。(→ P. 142)

- 不可在行駛中調整方向盤、座椅或內/外後視鏡的位置。
否則，可能造成車輛失控。

- 隨時檢查所有乘客的頭、手或身體的其他部位不可伸出車外。

■ 行經溼滑路面時

- 突然煞車、加速和轉向可能會導致輪胎打滑和車輛失控。
- 突然加速、因檔位改變造成的引擎煞車或引擎轉速改變，可能導致車輛打滑。
- 行經水坑後，請輕踩煞車踏板以確認煞車功能是正常的。煞車塊受潮可能會妨礙煞車之正常功能。如果煞車僅有單側受潮及功能不正常，轉向控制可能會受到影響。

▲ 警告

■ 操作排檔桿時

- 排檔桿在前進檔位時，不可讓車輛向後滑動；或在 R 檔位時，不可讓車輛向前滑動。否則，可能會造成引擎失速或導致煞車及方向盤性能惡化，而發生意外事故或損害車輛。
- 車輛在移動時，不可將排檔桿排入 P 檔位。否則，會損壞變速箱並且可能導致車輛失控。
- 車輛前進時不可將排檔桿排入 R 檔位。否則，會損壞變速箱並且可能導致車輛失控。
- 車輛倒車時，不可將排檔桿排入前進檔位。否則，會損壞變速箱並且可能導致車輛失控。
- 當車輛移動時，如果將排檔桿排入 N 檔位，將使引擎的動力無法傳輸至變速箱。選擇 N 檔位時，會沒有引擎煞車。
- 請小心油門踏板踩下時，不可移動排檔桿來變換檔位。排檔桿排入 P 或 N 以外的檔位時，會導致車輛不預期的快速加速，可能造成意外導致死亡或嚴重傷害。否則，會損壞變速箱並且可能導致車輛失控。

■ 如果聽到尖銳磨擦聲(煞車塊磨耗指示器)

請盡快至 Toyota 保養廠檢查和更換煞車塊。

如未及時更換煞車塊，將造成煞車圓盤損壞。

駕駛煞車塊和 / 或煞車圓盤磨耗到限度的車輛是非常危險的。

■ 車輛停止時

- 不可使引擎高速運轉。如果將排檔桿排入 P 或 N 以外的檔位，則車輛可能會不預期的加速而造成意外事故。
- 為了避免車輛滑動而造成意外事故，在引擎運轉時請隨時踩住煞車踏板，並於必要時施加駐車煞車。
- 如果車輛停放在斜坡，為避免車輛向前或向後滑動而造成意外事故，請隨時踩住煞車踏板並於必要時施加駐車煞車。
- 避免引擎高速空轉。在車輛停止時讓引擎高速運轉，可能會導致排氣系統過熱，此時，如果附近有可燃物質，則可能會造成火災。

■ 車輛停放時

- 在陽光下時，不可將眼鏡、打火機、噴霧罐或飲料罐放在車內。否則可能導致下列結果：
 - 瓦斯氣體可能自打火機或噴霧罐洩出，因而導致火災。
 - 車內的高溫可能會使眼鏡的塑膠鏡片及鏡架變形或裂開。
 - 飲料罐可能會破裂而使所裝液體噴灑至車內，這可能會造成車輛電子零組件短路。
- 不可將打火機留置於車內。如果將打火機放置於手套箱或車內地板，當裝載行李或調整座椅時，則可能會被意外地點燃而導致火災。
- 不可將光碟黏貼在擋風玻璃或車窗上。不可放置如空氣清新劑等的容器在儀表板上。黏貼的光碟或容器猶如透鏡功能，將會造成車輛火災。

警告

- 如果曲面的玻璃覆蓋金屬薄膜 (例如：銀色薄膜)，則不可打開車門或車窗。反射的陽光會使玻璃如同透鏡般，導致火災。
- 應隨時使用駐車煞車、排檔桿排入 P 檔位、引擎熄火並將車輛上鎖。
不可在無人看顧車輛的情況下，任由引擎運轉。
假如停車時只將排檔桿排入 P 檔位，但是未使用駐車煞車，車輛可能會滑動並導致意外。
- 當引擎運轉或剛停熄時，不可碰觸排氣管。
否則，可能會造成燙傷。

■ 在車內小睡時

務必將引擎熄火。否則，可能會無意間觸動排檔桿或踩到油門踏板，而導致意外或因引擎過熱而引發火災。此外，如果車輛停放在通風不良的地方，則廢氣將可能進入車內，而導致死亡或嚴重危害身體健康。

■ 煞車時

- 煞車受潮時務必小心駕駛。煞車潮濕時，煞車距離會增加，且車輛兩側的煞車力也可能不同，而且駐車煞車可能也無法穩固地煞住車輛。
- 如果動力輔助煞車功能無法作動，行駛時不要靠近其他車輛，並應避免行駛在需使用煞車的下坡或急轉彎路段。在此情況下煞車仍可作用，但踩煞車踏板會比平常吃力，另外，煞車所需距離也會增加。請立即修理煞車。

- 如果引擎熄火，請不要連續踩踏煞車踏板。
每踩一次煞車踏板都會消耗尚存的動力煞車輔助力。
- 煞車系統由二組獨立的液壓系統組成：如果其中一組失效，則另外一組仍可作動。在此種情況下，踩煞車踏板會比較吃力且煞車距離也會變長。請立即修理煞車。
- 如果車輛陷住 (4WD 車型)
當任何一輪懸空、陷入沙坑及泥濘等處時，不可過度空轉車輪或前後移動車輛，這樣可能會損壞動力系統組件或造成意外事故。

注意

■ 駕駛車輛時

- 不可同時踩下油門與煞車踏板：否則引擎輸出將會被限制。
- 在斜坡時，不可以踩油門或同時踩下油門及煞車踏板的方式停住車輛。
- 避免損壞車輛零件
- 不可保持方向盤在向某一邊打到底的位置過久。
否則可能會使電動輔助方向盤馬達損壞。
- 行經顛簸路段時應減速慢行，以避免車輪、車底等部位損壞。

■ 如果行駛中輪胎洩氣

- 輪胎沒氣或損壞可能會導致下列狀況。
- 車輛可能難以控制。
 - 車輛會發出異常聲音或振動。

注意

- 車輛異常傾斜。

此時，請握緊方向盤並慢慢踩下煞車踏板以降低車速。

在輪胎沒氣時要怎麼做的資訊。
(→ P. 317)

■ 遇到淹水道路時

不可駛過豪雨過後之淹水道路，如此可能會導致車輛受到下列嚴重損壞：

- 引擎熄火
- 電器組件短路
- 引擎進水而導致損壞

如果行經淹水道路及車輛被淹沒，以及沙路上時，請務必將車輛交由 Toyota 保養廠檢查下列項目：

- 煞車功能。
- 引擎機油、變速箱油、加力箱油(4WD 車型)和後差速器油(4WD 車型)等的油量和品質。
- 傳動軸(4WD 車型)、軸承和懸吊接頭(可能入水處)的潤滑狀況及所有接頭和軸承等等的功能。

■ 停駐車輛時

務必使用駐車煞車，並將排檔桿排入 P 檔位。否則可能造成車輛滑動或誤踩油門踏板時發生車輛突然加速。

限制突然起步 (DSC 檔位誤入動力限制系統)

當踩下油門踏板執行以下異常操作時，引擎輸出會受到限制。

- 當排檔桿排入 R * 檔位
- 當排檔桿由 P 檔或 R 排入進檔位，例如 D* 檔位。

當系統作動時，多能資訊顯示幕會顯示訊息。請讀取訊息並依照指示操作。

*: 依據情況，換檔位置可能不會改變。

■ DSC 檔位誤入動力限制系統

- 關閉 TRC 時，急遽起步檔位誤入動力限制系統也不會作動。若您的車輛因為急遽起步限制控制而無法從泥濘或初雪中脫困，請將 TRC 關閉 (→ P. 205)，使車輛順利從泥濘或初雪中脫困。

此外，檔位誤入動力限制系統在下列情況可能無法運作：

- 當選擇智慧型越野地形控制系統模式時 (4WD 車輛)

貨物及行李

請注意下列有關存放注意事項、裝載容量及荷重的資訊。

警告

■ 不可置放在行李廂內的物品

行李廂內放置下列物品可能會造成火災：

- 儲存汽油的容器
- 噴霧罐

■ 存放注意事項

請遵守下列注意事項。

否則，可能會妨礙正確地踩下踏板而阻擋駕駛的視野或導致物品擊中駕駛或乘客，可能造成意外事故。

- 盡可能將物品及行李放置在行李廂內。
- 堆放在行李廂的任何物品不可高過椅背。
- 在後座座椅摺下時，長的物品不可被直接放置在前座座椅的背後。
- 不可讓任何人乘坐在行李廂內。行李廂之設計不是供人員乘坐。乘客應坐在座位上並繫好安全帶。否則，乘客很可能在意外事故或突然煞車時導致死亡或嚴重傷害。
- 不可將貨物或行李放置在下列位置。
 - 在駕駛人腳邊
 - 放在前乘客或後座椅上（疊放物品）
 - 行李廂捲簾上（若有此配備）
 - 儀表板上
 - 中央面板上

- 固定所有在乘客車廂內的物品。

■ 裝載及配置

- 車輛不可超載。

- 不可使負載不平均。

不適當的裝載可能會造成轉向或煞車控制性能變差，而導致死亡或嚴重傷害。

■ 裝載貨物於車頂置物架時（若有此配備）

請遵守下列注意事項：

- 放置貨物要使重量平均分配於前、後軸之間。
- 裝載較長或較寬的貨物時，不可超過車輛的全寬或全長。（→ P. 338）
- 行駛前，確認貨物已穩當的固定在車頂置物架上。
- 在車頂置物架裝載貨物會使車輛重心變高。應避免高速、突然起步、急轉彎、突然煞車或突然轉動方向盤，否則可能會因為未能正確操控車輛，而導致車輛失控或翻覆，造成死亡或嚴重傷害。
- 如果長途行駛、在高低不平路面或高速行駛時，在旅途中應經常停車檢查行李是否仍然穩固。
- 在車頂置物架上裝載貨物的重量不可超過 80 kg。

注意

■ 裝載貨物於車頂置物架時（若有此配備）

請小心不可刮傷或全景式天窗表面。

拖曳尾車

Toyota 汽車不建議您拖曳尾車。
Toyota 也不建議安裝拖車鉤或使用拖車鉤來作為輪椅、踏板車、腳踏車等的運送裝置。您的愛車並非設計用來拖曳尾車或使用拖車鉤來作為運輸裝置。

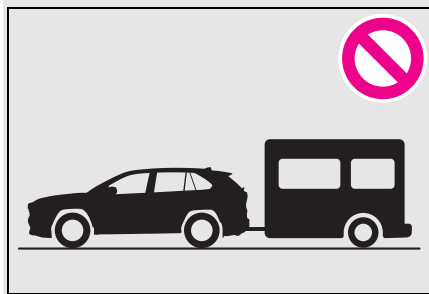

引擎 (點火) 開關 (未配備 Smart Entry 車門啓閉系統 & Push Start 引擎啓閉系統車型)

啓動引擎

- 1 拉起駐車煞車開關來確認設定駐車煞車。(→ P. 147)
駐車煞車指示燈會亮起。
- 2 檢查排檔桿已排入 P 檔位。
- 3 穩固地踩住煞車踏板。
- 4 將引擎開關轉至 START 來啓動引擎。

■ 如果引擎無法啓動

可能是晶片防盜系統尚未解除。
(→ P. 48)
請洽詢 Toyota 保養廠。

■ 方向盤鎖無法解除時

啓動引擎時，引擎開關可能卡在 OFF 位置。要解除，將方向盤輕微的向左與向右轉動，同時轉動鑰匙。

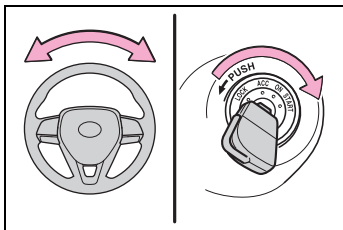

警告

■ 當啓動引擎時

務必坐在駕駛座上啓動引擎。啓動引擎時，無論如何都不可踩下油門踏板。

否則，可能會導致意外事故造成死亡或嚴重傷害。

注意

■ 當啓動引擎時

- 每次啓動引擎不可超過30秒。這樣可能使起動馬達或線路系統過熱。
- 不可在冷車狀態下急踩油門。
- 如果引擎啓動困難或經常熄火，請立即將愛車送至 Toyota 保養廠檢查。

變更引擎開關位置

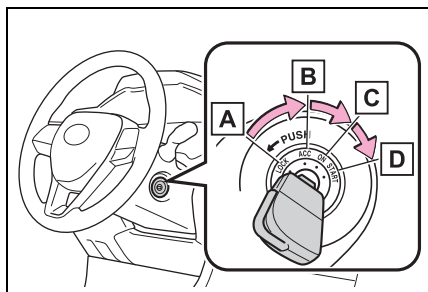

A OFF (LOCK)

方向盤鎖住且鑰匙可以拔出 (僅排檔桿在 P 檔位時，鑰匙才可以拔出)。

B ACC

可使用部分電器組件如音響系統。

C ON

所有電器組件均可使用。

D START

啓動引擎

■ 轉動鑰匙從 ACC 至 LOCK

- 1 將排檔桿排入 P 檔位。
- 2 推動鑰匙並將其轉到 OFF。

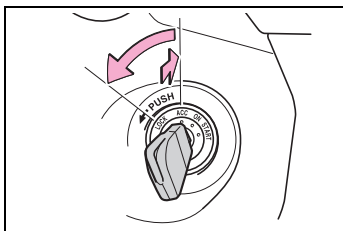

■ 鑰匙提醒功能

當引擎開關在 LOCK 或 ACC 位置時，如果駕駛的車門開啟，蜂鳴器會響起以提醒您拔出鑰匙。

▲ 警告

■ 行車時注意事項

不可在行駛中將引擎熄火。如果，在緊急狀況，車輛移動時您必須將引擎關閉，只能將引擎開關轉至 ACC 位置來停熄引擎。行車時，如果停熄引擎可能會造成事故。(→ P. 300)

▲ 注意

■ 避免電瓶沒電

不可在引擎未運轉時，長時間將引擎開關置於 ACC 或 ON 位置。

引擎 (點火) 開關 (配備 Smart Entry 車門啓閉系統 & Push Start 引擎 觸控啓動系統車型)

當您身上攜帶智慧型鑰匙欲啓動引擎或切換引擎開關模式時，請執行下列操作。

啓動引擎

- 1 拉起駐車煞車開關來確認設定駐車煞車。(→ P. 147)

駐車煞車指示燈會亮起。

- 2 檢查排檔桿已排入 P 檔位。

- 3 穩固地踩住煞車踏板。

多功能資訊顯示幕上就會出現



及一則訊息。

如果沒有顯示，則引擎無法啓動。

- 4 短暫而確實地的按下引擎開關。

操作引擎開關時，只需短暫且確實的按下即可。不需持續按住開關。

引擎將被搖轉直到引擎發動為止或最多搖轉 30 秒鐘，一般都低於此時間。

持續踩住煞車踏板，直到引擎發動。

引擎可在引擎開關於任何模式下啓動。

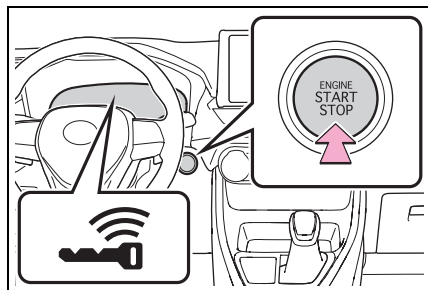

■ 如果引擎無法啟動

- 可能是晶片防盜系統尚未解除。
(→ P. 48)
請洽詢 Toyota 保養廠。
- 如果多功能資訊顯示幕上出現啟動相關訊息，請讀取訊息並遵照指示操作。
- 如果是使用機械式鑰匙解鎖車門，則無法使用 Smart Entry 車門啓閉系統 & Push Start 引擎啓閉系統啟動引擎。若智慧型鑰匙在車內且車門已上鎖，則可以啟動引擎。

■ 如果電瓶沒電

引擎無法使用 Smart Entry 車門啓閉系統 & Push Start 引擎啓閉系統來啟動。參考 P. 329 來重新啟動引擎。

■ 智慧型鑰匙電池沒電

→ P. 82

■ 影響操作的情況

→ P. 106

■ Smart Entry 車門啓閉功能的注意事項

→ P. 107

■ 方向盤鎖定功能 (若有此功能)

- 引擎開關切換至 OFF 並將車門開啓及關閉時，由於方向盤鎖功能將使方向盤鎖住。再次按下引擎開關即可自動解除方向盤鎖。
- 當方向盤鎖定無法被解除時，多功能資訊顯示幕會顯示「Push Switch while Turning Steering Wheel in Either Direction」。
檢查排檔桿已排入 P 檔位。
在左右轉動方向盤的同時短暫且確切地按下引擎開關。

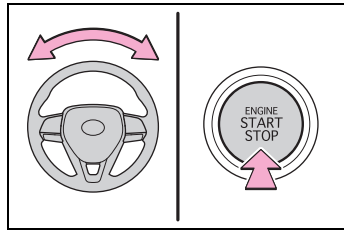

- 為了防止方向盤鎖定馬達過熱，如果引擎短時間重複發動和熄火，馬達的操作可能會受到限制。此時，請不要使引擎運轉。約 10 秒後，方向盤鎖定馬達將會恢復功能。
- 如果 Smart Entry 車門啓閉系統 & Push Start 引擎啓閉系統發生故障。

如果多功能資訊顯示幕顯示「Smart Entry & Start System Malfunction」，系統可能發生故障。請立即將車輛送至 Toyota 保養廠檢查。

■ 智慧型鑰匙電池

→ P. 284

■ 引擎開關的操作

- 如果引擎開關不是短暫且確實的按下，引擎開關模式可能無法切換或引擎可能不會啟動。
- 如果試圖在引擎開關 OFF 後立即重新啟動引擎，有時引擎可能無法啟動。引擎開關 OFF 後，請等待幾秒鐘再重新啟動引擎。

■ 個人化

如果 Smart Entry 車門啓閉系統 & Push Start 引擎啓閉系統在個人化設定時被停用，請參考 P. 327。

警告

■ 當啟動引擎時

務必坐在駕駛座上啟動引擎。啟動引擎時，無論如何都不可踩下油門踏板。

否則，可能會導致意外事故，而造成死亡或嚴重傷害。

■ 行車時注意事項 (配備方向盤鎖定功能車型)

行車時，如果引擎發生故障，則在車輛安全完全停止前不可將車門上鎖或開啓。方向盤鎖可能會作用而造成意外事故，進而導致死亡或嚴重傷害。

注意

■ 當啟動引擎時

- 不可在冷車狀態下急踩油門。
- 如果引擎啟動困難或經常熄火，請立即將車輛送至 Toyota 保養廠檢查。

■ 引擎開關故障的症狀

如果引擎開關操作時，似乎與平時有所不同，例如：開關輕微地黏滯，則表示它可能有故障。請立即連絡 Toyota 保養廠。

停熄引擎

- 1 完全停止車輛。
- 2 若是駐車煞車為手動模式，設定駐車煞車。(→ P. 147)

檢查駐車煞車指示燈是否亮起。

- 3 將排檔桿排入 P 檔位。
- 4 短暫而確實地按下引擎開關。引擎即會熄火且儀表顯示亦會熄滅。

- 5 釋放煞車踏板並確認多功能資訊顯示上未顯示「ACCESSORY」或「IGNITION ON」。

警告

■ 在緊急狀況下停熄引擎

- 車輛行駛中，如果有緊急狀況要停熄引擎時，請將引擎開關按住 2 秒鐘或以上，或快速按放 3 次或以上。(→ P. 300) 然而，除非緊急狀況，否則，行車時不可觸碰引擎開關。不可在行駛中將引擎熄火，此雖不會失去轉向或煞車控制，但這些系統的動力輔助將會喪失。此會造成轉向和煞車困難，因此必須立即將車輛行駛到路邊並安全停妥。
- 若在車輛行駛時操作引擎開關，多功能資訊顯示幕會出現警示訊息且蜂鳴器也會響起。
- 在緊急停熄後要重新啟動引擎，將排檔桿排至 N 檔位，短暫且確實的按下引擎開關。

切換引擎開關模式

在未踩下煞車踏板時，按下引擎開關即可切換模式(每按下一次開關，模式即會切換一次)。

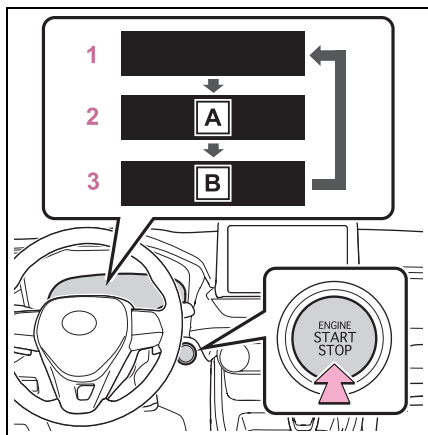

A 「ACCESSORY」

B 「IGNITION ON」

1 OFF*

可以使用緊急警示燈。

多功能資訊顯示幕將不會顯示。

2 ACC

可使用部分電器組件如音響系統。「ACCESSORY」將會顯示在多功能資訊顯示幕上。

3 ON

所有電器組件均可使用。

「IGNITION ON」將會顯示在多功能資訊顯示幕上。

*: 如果排檔桿是在 P 以外的檔位將引擎熄火時，則引擎開關將會被切換到 ACC 模式，而不是 OFF。

■ 自動電源關閉功能

如果排檔桿在 P 檔位且車輛停留在 ACC 模式下超過 20 分鐘或在 IG ON 模式 (引擎未發動) 超過 1 小時，則引擎開關將會自動切換至 OFF。然而，此功能無法完全避免電瓶沒電。不可在引擎未運轉時，讓引擎開關長時間處在 ACC 或 IG ON 模式下。

⚠ 注意

■ 避免電瓶沒電

- 不可在引擎未運轉時，長時間將引擎開關置於 ACC 或 ON 位置。
- 如果多功能資訊顯示幕顯示「ACCESSORY」或「IGNITION ON」，且引擎開關未切換至 OFF。請將引擎開關切換至 OFF 後再離開車輛。

排檔桿在 P 以外檔位要將引擎停熄時

如果排檔桿不在 P 檔位而要將引擎停熄時，引擎開關將會被切換至 ACC 模式，而不是 OFF。執行下列流程來關閉開關：

- 1 檢查是否已設定駐車煞車。
- 2 將排檔桿排入 P 檔位。
- 3 檢查多功能資訊顯示幕是否顯示「ACCESSORY」，然後再次短暫且確切地按下引擎開關。
- 4 檢查多功能資訊顯示幕上的「ACCESSORY」或「IGNITION ON」已熄滅。

⚠ 注意

■ 避免電瓶沒電

排檔桿在 P 以外檔位時，不可停熄引擎。如果排檔桿不在 P 檔位而停熄引擎，則引擎開關只可切換至 ACC 模式，而無法切換至 OFF。如果車輛停留在 ACC 模式，可能會使電瓶沒電。

無段變速箱*

*: 若有此配備

根據您的使用目的與情況來選擇檔位。

檔位目的與功能

檔位	目的或功能
P	停放車輛 / 啟動引擎
R	倒檔
N	空檔
D	一般行駛*1, 2
M	10 速序列式手自排檔模式*3 (→ P. 145)

*1: 為改善油耗及降低噪音，一般行駛時，排檔桿請設定在 D 檔位。

*2: 僅配備換檔撥片車型：在 D 檔位選擇換檔範圍以允許使用適當的引擎煞車。(→ P. 144)

*3: 藉由操作排檔桿來使用 M 檔位選擇檔數以達到適當的引擎煞車力。

■ 無段變速箱故障防護控制

系統會藉由車載診斷系統偵測目標故障部件（所有執行換檔功能的電磁閥），並執行故障防護機制，例如：限制換檔功能或變速箱速比控制。在此情況下，故障指示燈會亮起。

■ 當啓用 ACC 全速域主動式車距維持定速系統(含 Stop & Go)行駛時

即使執行下列操作想獲得引擎煞車，因為 ACC 全速域主動式車距維持定速系統（含 Stop & Go）未被取消，引擎煞車也不會作用。(→ P. 201)

■ 如果多功能資訊顯示幕顯示「Transmission Oil Temp. High」

請確認回到 D 檔位行駛* 且鬆開油門踏板來降低車速。將車輛停在安全的地方，排檔桿排至 P 檔位並使引擎怠速運轉直到警示訊息熄滅。

*: 如果選擇在 D 檔位以外的任何換檔範圍（→ P. 144），務必要回到一般行駛的 D 檔位（僅配備換檔撥片車型）。

警示訊息熄滅後，車輛即可再次行駛。

如果等待一段時間後警示訊息仍無法熄滅，請將車輛送至 Toyota 保養廠檢修。

■ 限制突然起步 (DSC 檔位誤入動力限制系統)

→ P. 134

■ G AI-SHIFT

根據駕駛性能及行駛狀況，G AI-SHIFT 會自動選擇適合的檔數。當排檔桿排入 D 檔位並在 SPORT 模式時，G AI-SHIFT 即會自動作用。（選擇普通模式或排檔桿排入 M 檔位時，此功能即會取消）

警告

■ 行經溼滑路面時

不可突然加速或換檔。

突然改變引擎煞車力將可能造成車輛側滑或打滑，而導致意外事故。

使用排檔桿變換檔位

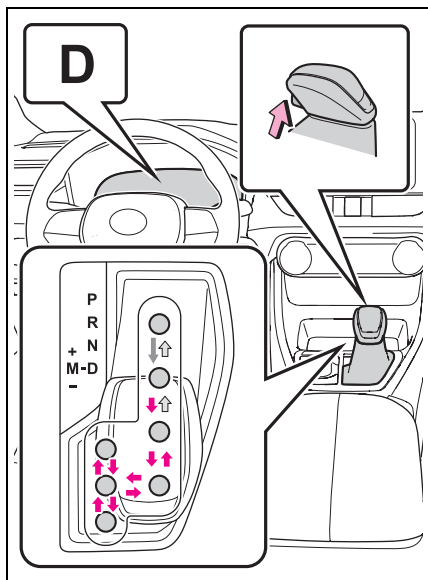

← : 當引擎開關在 ON 且煞車

踏板踩下時*，按下排檔桿上的釋放按鈕來排檔。

← 按下排檔桿上的釋放按鈕來排檔。

← 使用排檔桿變換檔位。

排檔桿在 P 與 D 檔位之間切換時，請務必確認車輛已完全停止。

*: 為了讓車輛能夠排到 P 檔位，必須在按下排檔釋放按鈕前踩下煞車踏板。如果排檔釋放按鈕先被按下，排檔鎖定無法被釋放。

■ 排檔桿鎖定系統

排檔桿鎖定系統為車輛起步時防止意外操作排檔桿的系統。

只有當引擎開關在 ON、煞車踏板踩下且排檔釋放按鈕已按下，排檔桿才可從 P 檔位移出。

■ 如果排檔桿無法排出 P 檔位

首先，確認煞車踏板是否已被踩下。

如果已踩下煞車踏板，且排檔釋放按鈕已按下，而排檔桿還是無法移動，排檔桿鎖定系統可能故障。請立即將車輛送至 Toyota 保養廠檢查。

下列步驟可作為排檔桿能否操作的緊急處置。

解除排檔桿鎖定：

- 1 拉起駐車煞車開關來確認設定駐車煞車。(→ P. 147)
- 2 引擎開關切換至 OFF。
- 3 踩下煞車踏板。
- 4 使用平口螺絲起子或類似工具將飾蓋挖起。

為了防止損傷到飾蓋，請將平口螺絲起子的末端用布包住。

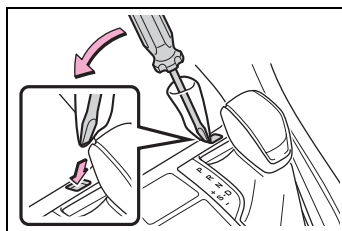

- 5 壓下排檔桿鎖定解除按鈕並且按下排檔桿上的按鈕。排檔桿可在按鈕按下時移動。

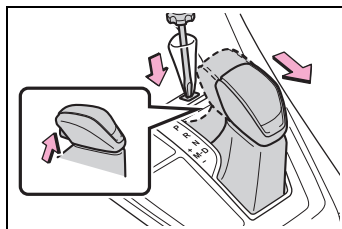

▲ 警告

■ 為避免排檔桿鎖定解除時發生意外

在壓下排檔桿鎖定解除按鈕前，確認駐車煞車已設定且煞車踏板已踩下。

當按下排檔桿鎖定解除按鈕且排檔桿被移出 P 檔位時，如果意外踩下油門踏板而不是煞車踏板，車輛可能會突然起步，可能導致意外事故，而造成死亡或嚴重傷害。

選擇駕駛模式 (若有此配備)

→ P. 201

在 D 檔位暫時使用檔數選擇模式 (配備換檔撥片車型)

要暫時使用檔數選擇模式行駛時，可操作「-」和「+」換檔撥片。檔數可藉由操作「-」和「+」換檔撥片來選擇。藉由換檔撥片來選擇檔數，即可控制引擎煞車力。

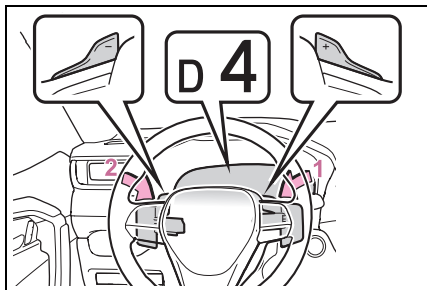

1 升檔

2 降檔

選擇的檔數，從 D1 到 D10，將會顯示在儀表板上。

■ 檔數功能

- 您可選擇 10 段的加速力及引擎煞車力。
- 較低的檔數會比較高的檔數提供較大的加速力及引擎煞車力，且引擎轉速也會較高。

■ 降檔限制警示蜂鳴器

為協助確保安全及行駛性能，降檔操作有時會受到限制。在某些狀況下，即使是操作排檔桿也無法降檔。(蜂鳴器會響兩聲)

■ 自動取消 D 檔位選擇的檔數

在下列情況下，於 D 檔位時選擇的檔數將會取消：

- 當車輛停止時
- 在同一檔數，如果油門踏板被踩下超過一定的時間間隔時
- 如果油門踏板突然且重的被踩下。
- 排檔桿排出 D 檔位時
- 當按住「+」換檔撥片一段時間時

在 M 檔位變換檔數

要進入 10 速序列式手自排模式時，將排檔桿排入 M 檔位。檔數即可藉由操作排檔桿或換檔撥片（若有此配備）來讓您依選擇的檔數來行駛。

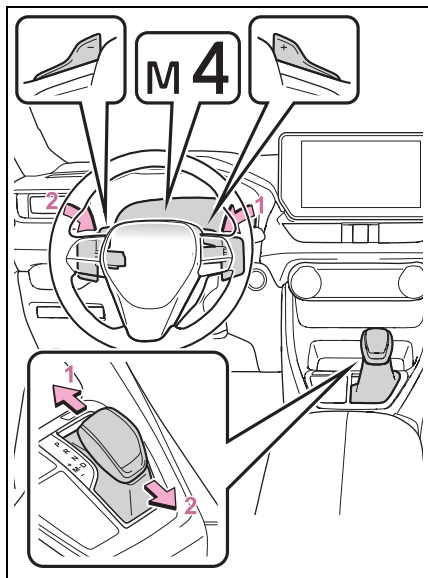

1 升檔

2 降檔

每操作排檔桿或換檔撥片（若有此配備）一次，檔數即變更一次。

選擇檔數，從 M1 到 M10 將會顯示在儀表板上。

然而，如果引擎轉速太高或太低，即使在 M 檔位，檔數也會自動變更。

■ 檔數功能

- 您可選擇 10 段的加速力及引擎煞車力。
- 較低的檔數會比較高的檔數提供較大的加速力及引擎煞車力，且引擎轉速也會較高。

■ 在 M 檔位行駛停車後的檔數自動選擇

- 車輛停止前，變速箱將自動降至 1 檔。
- 車輛再次前進行駛時，會自動選擇 1 檔。
- 車輛停止時，檔數會自動固定在 1 檔。

■ 降檔限制警示蜂鳴器

為協助確保安全及行駛性能，降檔操作有時會受到限制。在某些狀況下，即使是操作排檔桿或換檔撥片（若有此配備）也無法降檔。（蜂鳴器會響兩聲）

■ 如果排檔桿排入 M 檔位「M」指示燈未亮起或顯示「D」指示燈

此表示變速箱系統可能發生故障。請立即將車輛送至 Toyota 保養廠檢查。

（在這種情況下，系統將把排檔桿視為在 D 檔位下作用）

方向燈控制桿

操作說明

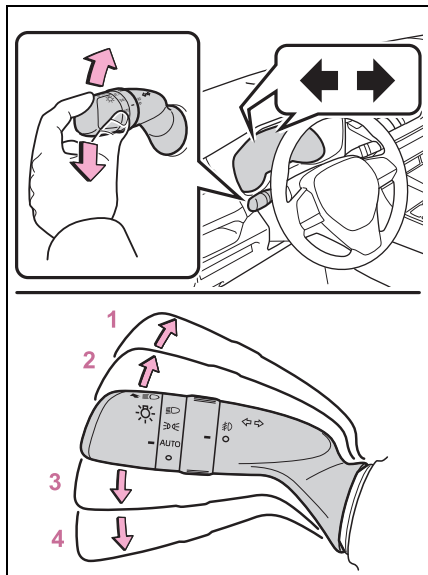

- 1 右轉
- 2 向右變換車道 (稍微扳動控制桿然後放開)
右側方向燈會閃 3 次。
- 3 向左變換車道 (稍微扳動控制桿然後放開)
左側方向燈會閃 3 次。
- 4 左轉

■ 方向燈只可在下列狀況使用
引擎開關在 ON。

■ 如果指示燈閃爍比平常快
請檢查前或後方向燈泡有無燒毀。

■ 如果方向燈在車道變換完成前停止閃爍

請再次操作控制桿。

■ 要在變換車道時停止方向燈閃爍
請操作控制桿至相反方向。

駐車煞車

駐車煞車可手動或自動來設定和解除。

在自動模式下，駐車煞車會依據排檔桿操作來自動設定或解除。同時，即使在自動模式，駐車煞車還是可以被手動設定或解除。

操作說明

■ 手動模式

駐車煞車可手動設定和解除。

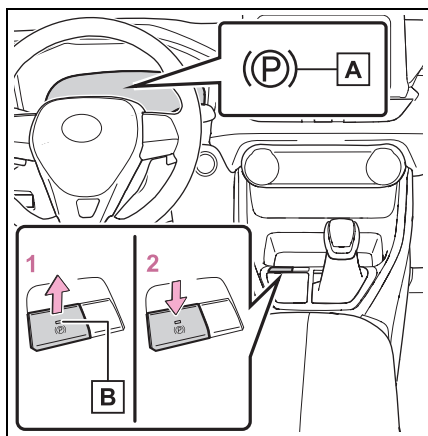

A 駐車煞車指示燈

B 駐車煞車燈開關指示燈

1 拉起開關來設定駐車煞車

駐車煞車指示燈和駐車煞車開關指示燈會亮起。

行駛時如果出現緊急狀況且需要作動駐車煞車時，請拉住駐車煞車開關。

2 按下開關來解除駐車煞車

- 踩住煞車踏板時操作駐車煞車開關
- 使用駐車煞車自動釋放功能，透過踩下油門踏板來釋放駐車煞車。使用此功能時，緩慢踩下油門踏板。(→ P. 148)

確認駐車煞車指示燈和駐車煞車開關指示燈均已熄滅。

如果駐車煞車指示燈和駐車煞車開關指示燈閃爍，請再次操作開關。(→ P. 311)

■ 開啓自動模式

當車輛停止時，拉住駐車煞車開關直到蜂鳴器響起且多功能資訊顯示幕上出現訊息**A**。

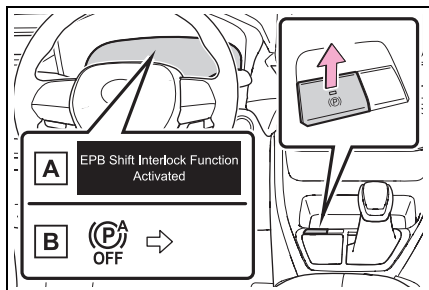

當自動模式打開時，駐車煞車的操作如下。

- 當排檔桿排出 P 檔位時，駐車煞車將會解除，駐車煞車指示燈和駐車煞車開關指示燈會熄滅。
- 當排檔桿排至 P 檔位時，駐車煞車將會啓用，駐車煞車指示燈和駐車煞車燈開關指示會亮起。

踩住煞車踏板且車輛停止時再操作排檔桿。

如果排檔桿移動過快或煞車踏板未用力踩下，自動功能可能無法運行。在這種情況下，手動使用駐車煞車。(→ P. 147)

■ 關閉自動模式

當車輛停止時踩下煞車踏板，按住駐車煞車開關直到蜂鳴器響聲及多功能資訊顯示幕上出現訊息 **A**。

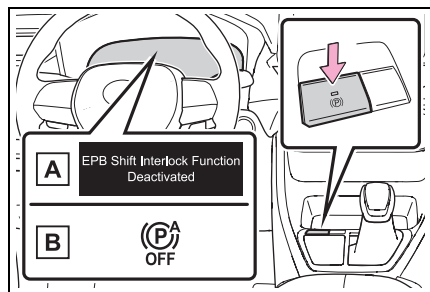

■ 操作駐車煞車

- 當引擎開關未在 ON 時，無法使用駐車煞車開關解除駐車煞車。
- 當引擎開關未在 ON 時，自動模式（自動設定及解除駐車煞車）無法作動。

■ 駐車煞車自動解除功能

當滿足下列所有條件時，可以踩下油門踏板來釋放駐車煞車。

- 駕駛座車門關閉
- 駕駛人繫上安全帶
- 排檔桿在前進或倒退檔位
- 故障指示燈或是煞車系統警示燈未亮起

踩下油門踏板時，請緩慢踩下。

如果自動解除功能無法作動，請手動解除駐車煞車。

當排檔桿從 P 檔位排出時，駐車煞車會自動釋放。

■ 如果多功能資訊顯示幕顯示「Parking Brake Temporarily Unavailable」

如果駐車煞車在短時間內重複操作，系統可能會限制操作以避免過熱。如果發生此情況，請避免操作駐車煞車。約 1 分鐘後即會恢復正常操作。

■ 如果多功能資訊顯示幕顯示「Parking Brake Unavailable」

操作駐車煞車開關。如果在操作開關數次後訊息沒有消失，系統可能發生故障。請將車輛送到 Toyota 保養廠檢查。

■ 操作駐車煞車的聲音

操作駐車煞車時，可能會聽到馬達聲（呼呼聲）。這並非表示故障。

■ 駐車煞車指示燈及駐車煞車開關指示燈

- 依據引擎開關位置 / 模式，駐車煞車指示燈和駐車煞車開關指示燈將如下所述亮起並持續亮著：
ON：保持亮起直到駐車煞車解除。
未在 ON 模式：亮起約 15 秒。
- 當引擎開關切換至「OFF」位置且設定駐車煞車時，駐車煞車指示燈和駐車煞車開關指示燈會亮起約 15 秒鐘。這並非表示故障。

■ 當駐車煞車開關故障時

自動模式（自動設定及解除駐車煞車）將會自動開啓。

■ 停駐車輛

→ P. 130

■ 駐車煞車作動警告蜂鳴器

車輛行駛時如果駐車煞車仍未解除，蜂鳴器將會響起。多功能資訊顯示幕上會出現「Parking Brake ON」（當車速達到 5 km/h 時）。

■ 如果煞車系統警示燈亮時

→ P. 308

■ 在冬季使用時

→ P. 210

⚠ 警告

■ 車輛停放時

不可將兒童單獨留在車內。駐車煞車可能會被兒童意外解除，並且可能會造成車輛突然移動，進而導致意外事故，造成嚴重的傷害或死亡。

■ 電子駐車煞車開關

不可在電子駐車煞車開關附近放置任何物體。這些物體可能會干涉開關且可能造成駐車煞車意外的作動。

⚠ 注意

■ 車輛停放時

離開車輛前，請將排檔桿排至 P 檔位、設定駐車煞車並確認車輛不會移動。

■ 系統故障時

將車輛停在安全地方並確認警示訊息。

■ 12 V 電瓶沒電時

駐車煞車系統無法作動。
(→ P. 147)

■ 駐車煞車因故障無法解除時

若在駐車煞車未解除的情況下行駛車輛，將會導致煞車組件過熱，進而影響煞車性能並增加煞車磨損。如果發生此狀況，請立即將車輛送至 Toyota 保養廠檢查。

Auto Hold 自動定車煞車系統

系統開啓並踩下煞車踏板以停止車輛時，若排檔桿位於 D、M 或 N 檔位，Auto Hold 自動定車煞車輔助系統會持續保持煞車作用。排檔桿位於 D 或 M 檔位時踩下油門踏板，系統會解除煞車以使車輛平順的起步。

啓用系統

啓用 Auto Hold 自動定車煞車系統

Auto Hold 自動定車煞車系統就緒指示燈 (綠色) [A] 會亮起。系統保持煞車時，Auto Hold 自動定車煞車系統作動指示燈 (黃色) [B] 會亮起。

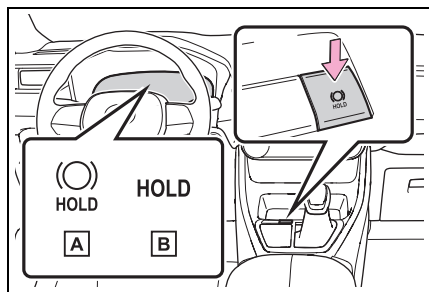

■ Auto Hold 自動定車煞車系統作動條件

Auto Hold 自動定車煞車系統在下列條件會無法作用：

- 駕駛座車門未關閉。
- 駕駛人未繫安全帶。

在系統啓用時，如果發生上述任一狀況，則 Auto Hold 自動定車煞車系統將會關閉，且 Auto Hold 自動定車煞車系統待命指示燈也會熄滅。

此外，若在 Auto Hold 自動定車煞車系統功能作用時發生其中任一狀況，則警示蜂鳴器會響起，多功能資訊顯示幕也會顯示警示訊息。駐車煞車將會自動作動。

■ Auto Hold 自動定車煞車系統功能

● Auto Hold 自動定車煞車系統功能作用時，如果煞車踏板釋放約 3 分鐘，駐車煞車將會自動作動。在此情況下，蜂鳴器會響起且多功能資訊顯示幕會顯示警示訊息。

● 要在 Auto Hold 自動定車煞車系統功能作用時關閉系統，請確實踩下煞車踏板後再按一次按鈕即可。

● 車輛在陡坡時，Auto Hold 自動定車煞車系統功能可能會無法煞住車輛。在此情況下，可能需要靠駕駛人踩下煞車踏板。警告蜂鳴器會響起且多功能資訊顯示幕也會通知駕駛人此情況。如果多功能資訊顯示幕上出現警示訊息，請讀取訊息並遵照指示操作。

■ 在 Auto Hold 自動定車煞車系統作用時，自動作動駐車煞車

執行下列任一操作來釋放駐車煞車：

- 踩下油門踏板。(如未繫安全帶時，駐車煞車將不會自動釋放。)
- 踩住煞車踏板時操作駐車煞車開關。

確認駐車煞車指示燈有熄滅。

(→ P. 147)

■ 何時須將車輛送至 Toyota 保養廠檢查。

當按下 Auto Hold 自動定車煞車系統開關並符合操作條件，可是該系統的待命指示燈 (綠色) 卻不會亮，該系統可能發生故障。請將車輛送至 Toyota 保養廠檢修。

■ 如果多功能資訊顯示幕出現「Brake Hold Malfunction Press Brake to Deactivate Visit Your Dealer」或「Brake Hold Malfunction Visit Your Dealer」

此系統可能發生故障。請將車輛送到 Toyota 保養廠檢查。

■ 警示訊息及蜂鳴器

警示訊息及蜂鳴器是用來指示系統故障或通知駕駛人有關的注意事項。如果多功能資訊顯示幕上出現警示訊息，請讀取訊息並遵照指示操作。

■ 如果 Auto Hold 自動定車煞車系統作用指示燈閃爍

→ P. 311

警告

■ 車輛在陡坡時

在陡坡上使用 Auto Hold 自動定車煞車系統應特別謹慎。因為在此情況下，Auto Hold 自動定車煞車系統可能無法煞住車輛。

此外，根據斜坡的角度，系統可能不會啟動。

■ 車輛停在濕滑的路面上

因車輪抓地力的關係，系統會無法使車輛停駐。所以在濕滑路面上不可使用此系統。

注意

■ 車輛停放時

Auto Hold 自動定車煞車系統並非設計用於長時間的停車車輛。系統作動時，如果將引擎開關關閉，可能會釋放煞車並導致車輛移動。當操作引擎開關，請踩下煞車踏板將排檔桿移至 P 檔位，並設定駐車煞車。



頭燈開關

頭燈可以手動或自動方式操作。

開啓頭燈

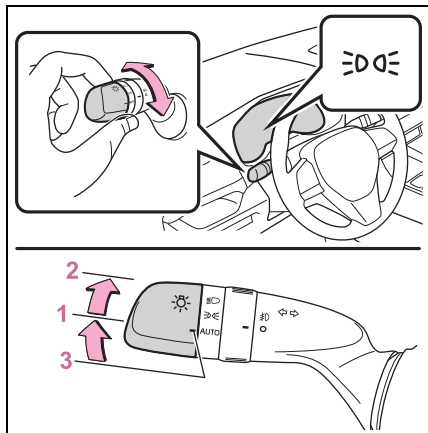
請依下列方式操作  開關來開啓頭燈：



- 1  開啓前位置燈、尾燈、牌照燈及儀表燈。
- 2  開啓頭燈及上述所有燈光。
- 3 AUTO 頭燈、日行燈 (→ P. 151) 及上述所有燈光自動開啓及關閉。

■何時可使用 AUTO 模式

引擎開關在 ON。

■日行燈系統



在白天行駛時，為了使您的車輛更容易被其他駕駛人察覺，每當引擎啟動且駐車煞車釋放，頭燈開關在 AUTO 位置，日行燈即會自動亮起 (亮度較前位置燈亮)。日行燈並非為夜間使用而設計。

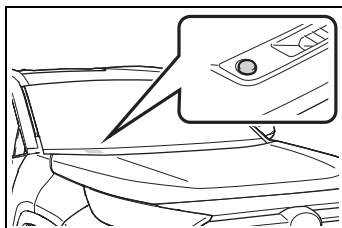

■頭燈控制感知器

如果有異物附在感知器上或感知器被擋風玻璃上附著的物件遮蓋，則感知器可能會無法正常作用。這樣作會使感知器偵測車外燈光的亮度時受到干擾，並可能造成自動頭燈系統功能不正常。



■自動燈光關閉系統

- 當頭燈開關在  或  時：當引擎開關切換至 ACC 或 OFF 後，頭燈與前霧燈會關閉。
- 頭燈開關在 AUTO 時：當引擎開關切換至 ACC 或 OFF 後，頭燈與所有燈光都會關閉。

要再次開啓燈光，請將引擎開關切換至 ON，或將頭燈開關切換至 AUTO 位置然後再切換回  或  位置。

■燈光提醒蜂鳴器

當引擎開關切換至 OFF 並開啓駕駛座車門時，如果燈光仍未關閉，則蜂鳴器會響起。

■自動頭燈水平調整系統

系統會依據乘客人數及車輛的裝載情況自動調整頭燈水平高度，以免妨礙其他用路人。

■ 電瓶 - 省電功能

為了避免車輛的電瓶電力耗盡，當引擎開關切換至 OFF 時，若頭燈開關位於  位置，電瓶省電功能就會作動並自動於 20 分鐘後將所有燈光關閉。

當執行下列任一步驟，電瓶 - 省電功能會取消一次之後再重新啓用。在電瓶 - 省電功能重新啓用後，所有燈光會在大約 20 分鐘後自動關閉。

● 操作頭燈開關

● 車門開啓或關閉

■ 若多功能資訊顯示幕上出現「Headlight System Malfunction Visit Your Dealer」

此系統可能發生故障。請將車輛送到 Toyota 保養廠檢查。

■ 個人化

設定 (例如：燈光感知器靈敏度) 可以變更。

(個人化功能：→ P. 354)

注意

■ 避免電瓶沒電

當引擎未運轉時，不可讓燈光長時間亮著。

開啓遠光燈

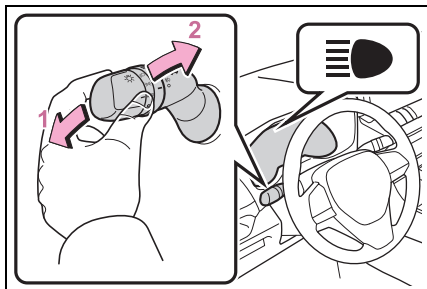

1 頭燈亮起時，將控制桿往離您的方向推即可開啓遠光燈。

將控制桿往您自身方向拉回中央點即可關閉遠光燈。

2 將控制桿往您身體方向扳隨即放開，遠光燈便閃一下。

此時，不論頭燈是否開啓，遠光燈都會閃一下。

頭燈延遲關閉系統 (若有此配備)

此系統能讓頭燈在引擎開關關閉後維持亮起 30 秒。

引擎開關關閉後，當頭燈開關位在 AUTO 位置時，將控制桿往您自身方向拉然後放開。

再次將控制桿往您自身方向拉然後放開就能關閉燈光。

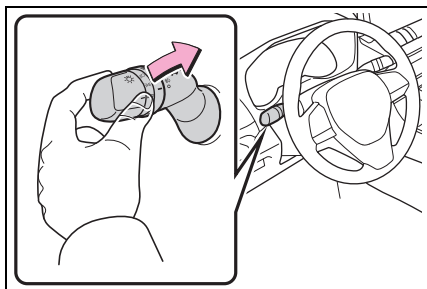

AHB 智慧型遠光燈 自動切換系統*

*: 若有此配備

AHB 智慧型遠光燈自動切換系統利用車內前攝影機以感知街道燈光、前車燈光的亮度，並於必要時自動開啓或關閉遠光燈。

警告

■ AHB 智慧型遠光燈自動切換系統的限制

不可依賴 AHB 智慧型遠光燈自動切換系統。務必安全駕駛，小心觀察四周並於必要的時候手動開啓或關閉遠光燈。

■ 為避免 AHB 智慧型遠光燈自動切換系統不正常的作動

車輛不可超載。

啓動 AHB 智慧型遠光燈自動切換系統

- 1 按下 AHB 智慧型遠光燈自動切換系統開關。

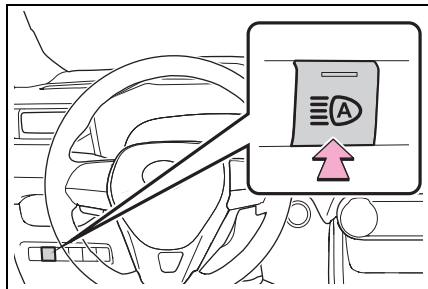

- 2 將頭燈開關轉至 AUTO 或 。

頭燈自動開啓時，AHB 智慧型遠光燈自動切換系統指示燈將亮起。

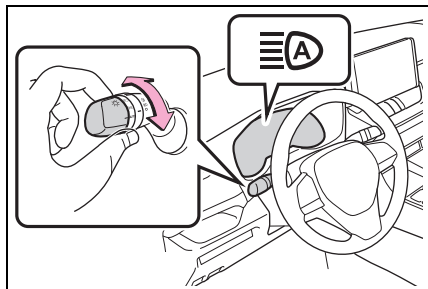

■ 遠光燈自動開啓或關閉的情況

- 當下列條件均符合時，遠光燈將會自動亮起 (約 1 秒鐘後)：

- 車速約在 30-40 km/h 以上
- 車輛前方區域昏暗
- 前車未開啓頭燈或尾燈
- 在前方道路只有少許路燈

- 下列任一狀況符合時，遠光燈將自動關閉：

- 車速降至 25 km/h 以下時
- 車輛前方區域不夠昏暗
- 前車開啓頭燈或尾燈
- 在前方道路有相當多路燈

■ 前攝影機偵測資訊

- 在下列情況下，遠光燈可能不會自動關閉：

- 來車突然從彎道出現時
- 另一輛車切入前方時
- 前車因連續彎道、分隔島或路樹而從視線中隱藏
- 前車從寬闊道路上的遠方車道出現時
- 前車無照明時

- 如果偵測到前車使用霧燈而未使用頭燈時，遠光燈可能會關閉。
 - 房屋照明、路燈、交通信號及廣告或招牌照明，可能會導致遠光燈切換至近光燈或近光燈持續開啟。
 - 下列因素可能影響開啟或關閉遠光燈的時間：
 - 前車的頭燈、霧燈及尾燈亮度
 - 前車的移動與方向
 - 前車僅作動單側燈光時
 - 前車為兩輪車時
 - 路況 (坡度、彎道、路面狀況等)
 - 乘客數及行李數量
 - 遠光燈可能會在駕駛人無預期的情況下開啟或關閉。
 - 可能無法偵測到自行車或相似物體。
 - 在以下情況，系統可能無法準確偵測到周遭亮度。如此將可能導致近光燈仍然亮起，或遠光燈造成行人、前車或其他人困擾。在這些情況下，請手動切換近光燈與遠光燈。
 - 在惡劣天氣 (下雨、下雪、起霧及沙塵暴等)
 - 擋風玻璃被霧、煙、冰及污垢等遮蔽
 - 擋風玻璃破裂或損壞
 - 前攝影機變形或髒污
 - 前攝影機的溫度過高時
 - 環境亮度和頭燈、尾燈或霧燈相同
 - 前方車輛的頭燈或尾燈關閉、骯髒、改變了顏色或未對準時
 - 本車被前車激起的水、雪、灰塵等物體擊中時
 - 行經間歇性改變明暗的區域
 - 當頻繁且重複的行經上升 / 下降道路，或道路路面粗糙，巔簸或不平坦 (像是鋪石子路、碎石小路等等)
 - 頻繁並反覆的行經彎道或行駛在寬闊的道路
 - 車子前方有高反射物體，像是標誌或鏡子時
 - 前車的背面有高反射物體，例如：卡車上的容器
 - 車輛的頭燈受損、骯髒或未對準時
 - 車輛因輪胎漏氣，拖車拖吊等而傾斜
 - 遠光燈與近光燈異常重複切換
 - 駕駛人需要知道遠光燈可能導致其他駕駛人或附近行人的困擾
 - 將車輛使用在規定車輛靠相反側行駛的國家時，例如：將靠右行駛的車輛用在靠左行駛的地區，反之亦然
- 若多功能資訊顯示幕上出現
「Headlight System Malfunction Visit Your Dealer」
- 此系統可能發生故障。請將車輛送到 Toyota 保養廠檢查。

手動開啓 / 關閉遠光燈

■ 切換至遠光燈

將控制桿推離自己，AHB 智慧型遠光燈自動切換系統指示燈會熄滅，遠光燈指示燈會亮起。

將控制桿拉回原來的位置以作動 AHB 智慧型遠光燈自動切換系統。

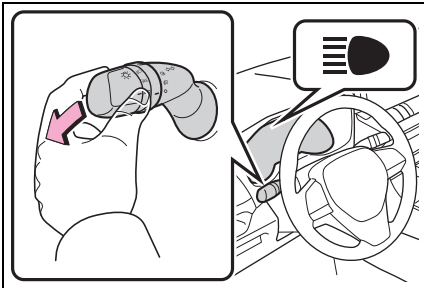

■ 切換至近光燈

按下 AHB 智慧型遠光燈自動切換系統開關。

AHB 智慧型遠光燈自動切換系統指示燈會熄滅。

按下開關來使 AHB 智慧型遠光燈自動切換系統再次作動。

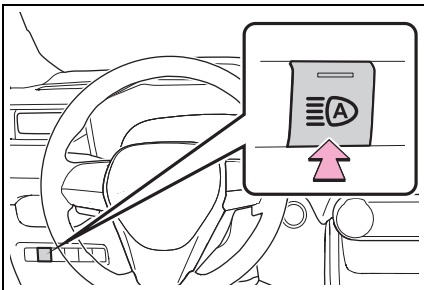

■ 暫時切換到近光燈

將控制桿拉向自己再回復到原來的位置。

當控制桿拉向自己時，遠光燈會亮起，然而，控制桿回復到原始位置後，近光燈會恆亮一段時間。然後，AHB 智慧型遠光燈自動切換系統將會再次作動。

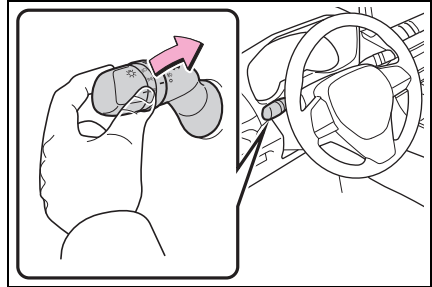

■ 暫時切換到近光燈

當遠光燈可能對附近的其他駕駛或行人造成問題或困擾時，建議切換到近光燈。

霧燈開關*

*: 若有此配備

霧燈可以改善惡劣行駛狀況 (例如: 下雨或霧中) 的能見度。

操作程序

▶ 前霧燈開關

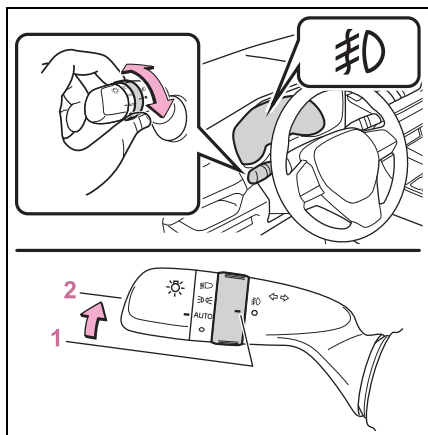

- 1 ○ 關閉前霧燈
- 2 霧 開啓前霧燈

▶ 後霧燈開關

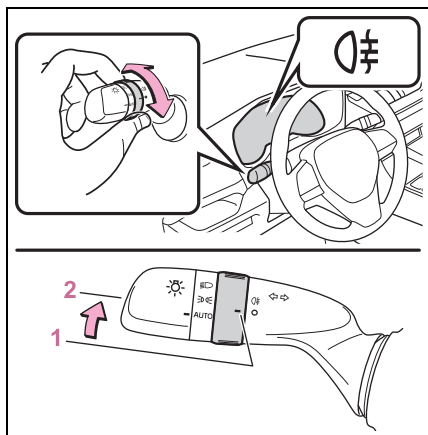

- 1 ○ 關閉後霧燈
- 2 霧 開啓後霧燈

放開開關轉環時，轉環即會回到 ○ 位置。

再次轉動開關轉環，即可關閉後霧燈。

▶ 前霧燈和後霧燈開關

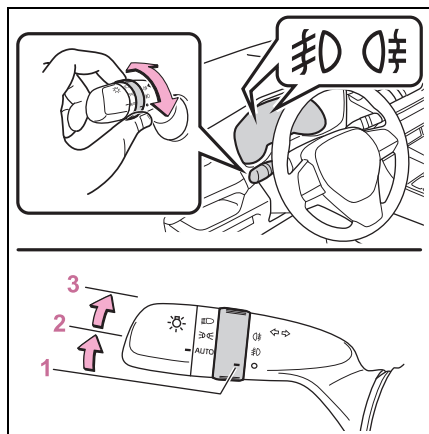

- 1 ○ 關閉前及後霧燈
- 2 霧 開啓前霧燈
- 3 霧 開啓前及後霧燈

放開開關轉環時，轉環即會回到 霧 位置。

再次操作開關轉環，僅會關閉後霧燈。

■ 霧燈只可在下列狀況使用

- ▶ 配備前霧燈開關車型
開啓頭燈或前位置燈時。
- ▶ 配備後霧燈開關車型
開啓頭燈時。
- ▶ 配備前及後霧燈開關車型
前霧燈：開啓頭燈或前位置燈時。
後霧燈：前霧燈開啓時。

擋風玻璃雨刷及噴水器

操作控制桿可以在自動與手動作動之間切換，也可以使用噴水器。

⚠ 注意

■ 擋風玻璃乾燥時

不可使用雨刷，以免刮傷擋風玻璃。

操作雨刷控制桿

依下列方式操作  控制桿來作動雨刷或噴水器：

▶ 間歇擋風玻璃雨刷

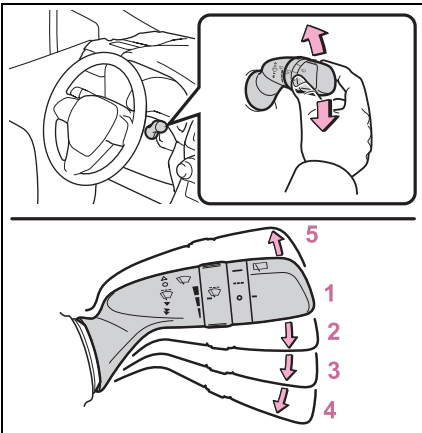

- 1 ○ OFF
- 2 間歇作動
- 3 低速作動
- 4 高速作動
- 5 單掃作動

選擇間歇雨刷時，可調整間歇作動時間。

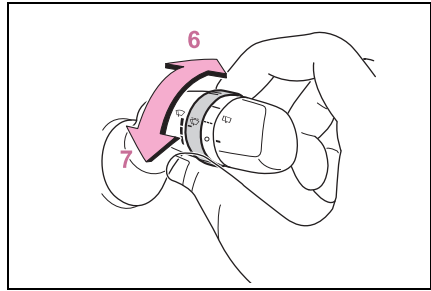

- 6 增加間歇雨刷作動頻率
- 7 減少間歇雨刷作動頻率

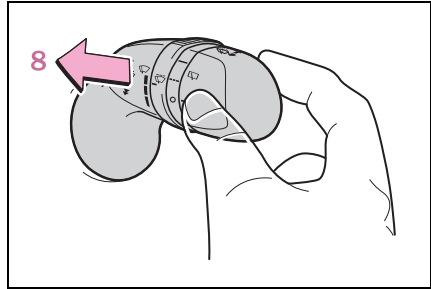

- 8 噴水器 / 雨刷連結作動
拉起控制桿來作動雨刷和噴水器。
在噴水器作動後，雨刷將會自動作動一段時間。

▶ 雨滴感應式雨刷

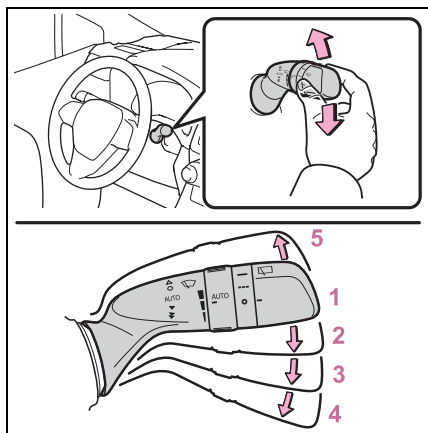

- 1 ○ OFF
- 2 AUTO 雨滴感應式作動
- 3 ▼ 低速作動
- 4 ▼ 高速作動
- 5 △ 單掃作動

選擇「AUTO」時，當感知器偵測到下雨，雨刷將會自動作動。系統會根據降雨量及車速自動調整雨刷掃動間隔時間。

選擇「AUTO」時，可以調整感知器的靈敏度。

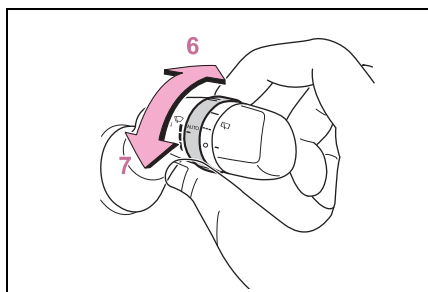

- 6 提高敏感度
- 7 降低敏感度

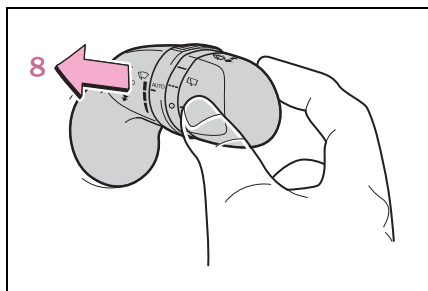

- 8  噴水器 / 雨刷連結作動
- 拉起控制桿來作動雨刷和噴水器。在噴水器作動後，雨刷將會自動作動一段時間。

■ 擋風玻璃雨刷及噴水器只可在下列狀況使用

引擎開關在 ON。

■ 車速對於雨刷作動的影響

▶ 配備擋風玻璃間歇雨刷車輛

擋風玻璃雨刷選擇低速時，若車輛在靜止狀態，則雨刷作動由低速切換為間歇（若雨刷間歇調整至最高段位，則不會切換模式）。

▶ 配備雨滴感應式雨刷車型

擋風玻璃雨刷選擇低速時，若車輛在靜止狀態，則雨刷作動由低速切換為間歇（若感知器敏感度調整至最高段位，則不會切換模式）。

■ 雨滴感知器 (配備雨滴感應式雨刷車型)

- 雨滴感知器偵測雨滴量。

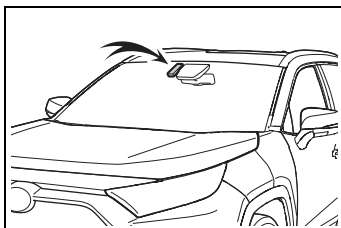

- 當引擎開關在 ON 模式時，若雨刷開關切換到「AUTO」位置時，雨刷會作動一次以表示「AUTO」模式已作動。
 - 若將雨刷靈敏度調高，雨刷有可能會作動一次來表示靈敏度變更。
 - 如果雨滴感知器的溫度超過 85°C 或低於 -15°C 則可能會無法自動作動。此時，要作動雨刷時，請將雨刷開關轉至「AUTO」以外的任何模式。
- 如果擋風玻璃噴水器無法噴灑清洗液

如果噴水器儲液筒內仍有清潔液，請檢查噴水器噴嘴是否堵塞。

 注意

■ 噴水器儲液筒無清洗液時

不可持續操作開關，否則可能會造成噴水器清洗液泵過熱。

■ 噴嘴阻塞時

此時，請連絡 Toyota 保養廠。不可試圖用大頭針或其他東西清潔噴嘴，如此將造成噴嘴損壞。

■ 避免電瓶沒電

引擎熄火時，不可長時間使用雨刷。

 警告

■ 擋風玻璃雨刷使用「AUTO」模式時的注意事項 (配備雨滴感應式雨刷車型)

如果感知器被觸碰或擋風玻璃在「AUTO」模式下受到振動時，擋風玻璃雨刷可能會突然作動。請小心您的手指或其他物品，以免被擋風玻璃雨刷夾住。

■ 噴水器清洗液使用注意事項

天氣冷時，在擋風玻璃變溫暖前不可使用噴水器清洗液。噴水器清洗液可能會凍結在擋風玻璃上，而造成能見度下降。此行為可能造成意外事故，進而導致死亡或嚴重傷害。

後窗雨刷及噴水器

操作控制桿可以使用後窗雨刷及噴水器。

⚠ 注意

■ 後窗乾燥時

不可使用雨刷，以免刮傷後窗玻璃。

操作雨刷控制桿

依下列方式操作  開關來作動後窗雨刷：

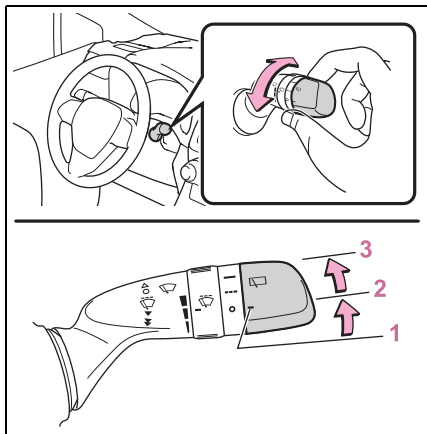

- 1 ○ OFF
- 2 --- 間歇作動
- 3 — 正常作動

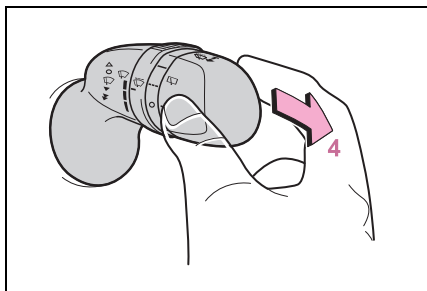

4 噴水器 / 雨刷連結作動

推控制桿來作動雨刷和噴水器。在噴水器噴水後雨刷會自動作動一段時間。

■ 後窗雨刷及噴水器能在下列情況作動

引擎開關在 ON。

■ 如果噴水器沒有噴灑清洗液時

如果噴水器儲液筒內仍有清潔液，則檢查噴水器噴嘴是否堵塞。

■ 尾門開啟連接後窗雨刷停止功能

當後窗雨刷作動時，若是在車輛停止時開尾門，後窗雨刷會停止作動防止任何靠近車輛的人被雨刷的水潑到。當尾門被關回的時候，雨刷會回復作用。*

*: 這些個人化設定須交由 Toyota 保養廠實施。

■ 倒車連結後窗雨刷功能

當排檔到倒檔時若前擋風玻璃雨刷正在作動，後窗雨刷會作動一次。

■ 個人化

倒車連結功能設定可以變更。

(個人化功能：→ P. 355)

⚠ 注意

■ 噴水器儲液筒無清洗液時

不可持續操作開關，否則可能會造成噴水器清洗液泵過熱。

■ 噴嘴阻塞時

此時，請連絡 Toyota 保養廠。不可試圖用大頭針或其他東西清潔噴嘴，如此將造成噴嘴損壞。

■ 避免電瓶沒電

引擎熄火時，不可長時間使用雨刷。

開啓油箱蓋

請按照下列步驟開啓油箱蓋：

加油之前

- 關閉所有車門及車窗，並將引擎開關切換至 OFF。
- 確認燃油的種類

■ 燃油種類

→ P. 340

■ 無鉛汽油的油箱口

為避免加入不正確的汽油，您車輛的加油口僅允許無鉛汽油泵的特殊油槍插入。



警告

■ 車輛加油時

加油時請務必遵守下列注意事項。

否則可能會導致死亡或嚴重傷害。

- 在您離開車子要開啓加油蓋前，請先觸摸未噴漆的金屬表面以釋放任何靜電。加油前釋放靜電是很重要的，因為靜電引起的火花會引燃加油當中蒸發出來的油氣。
- 握緊油箱蓋的把手，然後慢慢地將其轉開取下。
油箱蓋旋鬆時，可能會聽到嘶嘶聲，等到沒有任何聲音時，才可以將油箱蓋完全旋出。當天氣炎熱時，加壓的燃油可能會自加油口噴出而造成傷害。
- 不可讓任何未釋放身上靜電的人接近開啓的油箱。

- 不可吸入油氣。
若吸入油氣，燃油所含物質可能會造成傷害。

- 加油時不可吸煙。
否則，可能會引燃燃油而釀成火災。

- 不可回到車上或碰觸任何可能附著靜電的人或物。這樣可能會使靜電累積而造成引燃的危險。

■ 加油時

請務必遵守下列注意事項以避免燃油從油箱溢出：

- 確實地將加油槍插入油箱的加油口內。
- 加油槍自動跳停後，即停止加油。
- 不可讓油箱溢滿。



注意

■ 加油

加油時不可讓燃油溢出。

此種行為可能造成車輛損壞，例如：廢氣控制系統無法正常運作、燃油系統零組件損壞或車輛漆面受損。

開啓油箱蓋

- 1 拉起開啓裝置來開啓加油蓋。

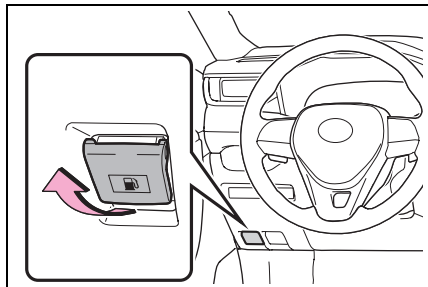

- 2 慢慢轉開油箱蓋來將它開啓並將其置放在加油蓋的背面。

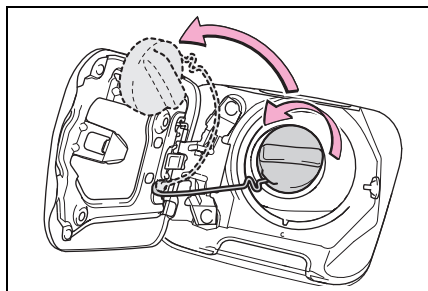

關閉油箱蓋

加油後，請順時鐘方向轉動油箱蓋直到聽到卡嗒聲為止。在手放開油箱蓋後，油箱蓋可能會往反方向略為轉動。

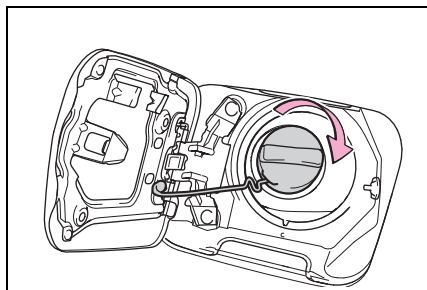

警告

■ 更換油箱蓋時

務必使用專為您的車輛設計之 Toyota 正廠油箱蓋。否則，可能會引起火災或其他意外，而造成死亡或嚴重傷害。

Toyota Safety Sense 2.0 智動駕駛輔助系統

Toyota Safety Sense 2.0 智動駕駛輔助系統包含下列行車輔助系統，並致力於提供安全和舒適的駕駛體驗：

行車輔助系統

■ PCS 預警式防護系統

→ P. 167

■ LTA 車道循跡輔助系統

→ P. 177

■ AHB 智慧型遠光燈自動切換系統

→ P. 153

■ ACC 全速域主動式車距維持定速系統 (含 Stop & Go)

→ P. 187

▲ 警告

■ Toyota Safety Sense 2.0 智動駕駛輔助系統

Toyota Safety Sense 2.0 智動駕駛輔助系統的設計是假定駕駛人將安全駕駛，且設計為在撞擊時幫助減少乘客與車輛所受到的撞擊，或在正常行駛狀況下協助駕駛人。

由於此系統能提供的辨識準確性及控制性能仍有一定的限制，因此不可過度依賴此系統。駕駛人隨時都必須負責注意車輛周圍狀況及安全駕駛。

感知器

兩種類型的感知器位於前方護罩與擋風玻璃後方，會偵測操作行車輔助系統所需的資訊。

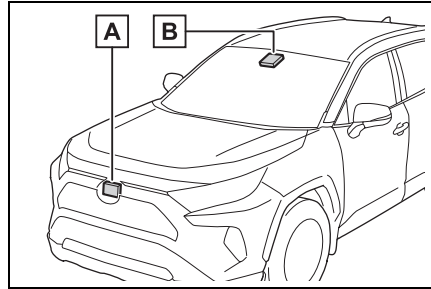

A 雷達感知器

B 攝影機感知器

▲ 警告

■ 為避免雷達感知器故障

請遵守下列注意事項。

否則，雷達感知器可能不會正確作動，而導致意外事故，造成死亡或嚴重傷害。

- 隨時保持雷達感知器及雷達感知器護蓋的清潔。

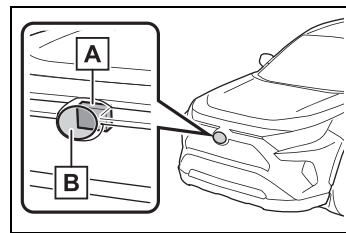

A 雷達感知器

B 雷達感知器護蓋

若雷達感知器的正面或雷達感知器護蓋正面或背面髒污，或有水滴、雪，請清潔雷達感知器。

利用軟布清潔雷達感知器及雷達感知器護蓋來避免損壞它們。

⚠ 警告

- 不可安裝配件、貼紙 (包括透明貼紙) 或其他物品於雷達感知器、雷達感知器護蓋或周遭區域。
- 不要使雷達感知器或其周遭區域受到強烈的撞擊。如果雷達感知器、水箱護罩廠徽或前保險桿受到強烈撞擊，請至 Toyota 保養廠檢查。
- 不可分解雷達感知器。
- 不可對雷達感知器、雷達感知器護蓋進行修改或噴漆。
- 在下列情況下，雷達感知器須重新校準，請連絡 Toyota 保養廠。
 - 雷達感知器或水箱護罩拆裝或更換
 - 前保險桿更換

■ 為了避免攝影機感知器故障

請遵守下列注意事項。

否則，攝影機感知器可能不會正確作動，而導致意外事故，造成死亡或嚴重傷害。

- 隨時保持擋風玻璃清潔。
 - 若擋風玻璃髒污，或有油膜、水滴、雪，請清潔擋風玻璃。
 - 若玻璃鍍膜劑已塗抹於擋風玻璃上，仍需使用雨刷移除水滴。例如：前攝影機前方的擋風玻璃。
 - 若安裝攝影機感知器的擋風玻璃內側髒汙，請連絡 Toyota 保養廠。

- 不可在攝影機感知器前方的擋風玻璃外側 (圖中的陰影區域) 黏貼物體，例如：貼紙、透明貼紙等。

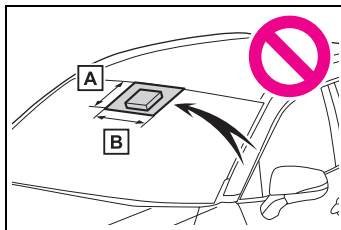

- A** 從擋風玻璃頂部到攝影機感知器下緣約 1 cm 處

- B** 約 20 cm (距攝影機感知器中心左右約 10 cm 處)

- 如果前攝影機前方的擋風玻璃區域起霧或被凝結水或結冰覆蓋，請使用擋風玻璃除霧氣清除濃霧、結冰水或結冰。(→ P. 219, 223)
- 若無法使用擋風玻璃雨刷正確清除前攝影機前方的擋風玻璃區域的水滴，請更換雨刷橡皮或雨刷片。
- 不可黏貼有色隔熱紙至擋風玻璃。
- 更換受損或破裂的擋風玻璃。擋風玻璃更換後，前攝影機須重新校準，請洽詢 Toyota 保養廠。
- 不可讓液體接觸到前攝影機。
- 不可讓明亮光線照射前攝影機。

警告

- 請勿弄髒或損壞前攝影機。
清潔擋風玻璃內側時不可讓玻璃清潔劑接觸到鏡頭。而且，不可碰觸鏡頭。
如果鏡頭髒污或損壞，請洽詢 Toyota 保養廠。
- 不可讓攝影機感知器受到強烈的撞擊。
- 不可拆除或變更攝影機感知器安裝位置或方向。
- 不可分解攝影機感知器。
- 不可改裝攝影機感知器 (車內後視鏡等) 或車頂飾板周圍的任何車輛組件。
- 不可將任何可能會擋住攝影機感知器的配件安裝於引擎蓋、水箱護罩或前保險桿。請洽 Toyota 保養廠詢問詳細資訊。
- 若衝浪板或其他長形物體將安裝於車頂上，請確定不會擋住攝影機感知器。
- 不可改裝頭燈或其他車燈。

如果多功能資訊顯示幕顯示警示訊息

系統也許暫時無法作用或是也許系統發生故障。

- 在以下情況，請執行下表中指定的操作。當偵測到正常的作動條件和狀況，訊息便會消失並且系統會變得可以作動。

如果訊息仍不會消失，請連絡 Toyota 保養廠。

狀況	操作
攝影機感知器前方的擋風玻璃區域存在髒污，水份 (起霧，覆蓋結露，結冰等) 或其他異物	要清潔攝影機感知器前的擋風玻璃，使用擋風玻璃雨刷或是空調系統的前擋風玻璃除霧功能。 (→ P. 219, 223)
當攝影機感知器周圍的溫度超出操作範圍時，例如：車輛處於陽光下或處於非常寒冷的環境中時	如果攝影機感知器溫度很高，例如：在車輛停在太陽下之後，請使用空調系統降低攝影機感知器周圍的溫度。 如果在車輛停放時使用遮陽罩，根據其類型，從遮陽罩表面反射的陽光可能導致攝影機感知器的溫度過高。 如果攝影機感知器溫度很低，例如：在車輛停在很冷的環境之後，請使用空調系統提昇攝影機感知器周圍的溫度。
攝影機感知器前面的區域受到阻擋，例如：當攝影機感知器前面的引擎蓋打開或擋風玻璃上貼有標籤時。	關閉引擎蓋，移除貼紙等物品，清除阻擋物品。

狀況	操作
當「Pre-Collision System Radar In Self Calibration Unavailable See Owner's Manual」訊息出現時。	檢查雷達感知器和雷達感知器護蓋上是否有附著物並清除附著物。

- 在上述情況，若情況改變 (或行駛一段時間) 並偵測到正常的作動條件和狀況，訊息便會消失並且系統會變得可以作動。

如果訊息仍不會消失，請連絡 Toyota 保養廠。

- 當雷達感知器周圍的溫度超出操作範圍時，例如：車輛處於陽光下或處於非常寒冷的環境中時
- 當攝影機感知器無法檢測到車輛前方的物體時，例如：在黑暗中，雪地或霧中行駛時，或者有強光射入攝影機感知器中時
- 根據車輛附近的情況，雷達可能會判斷無法正確識別周圍環境。在這種情況下，出現「Pre-Collision System Unavailable See Owner's Manual」訊息。

PCS 預警式防護系統

PCS 預警式防護系統使用一個雷達感知器與攝影機感知器來偵測您車輛前方的物體 (→ P. 167)。當系統判斷很有可能會正面撞擊到物體時，便會發出警示督促駕駛人採取閃避動作，並增加潛在的煞車壓力，以協助駕駛人避開碰撞。若系統判斷極有可能會正面撞擊到物體，便會自動煞車，以協助避開碰撞，或減輕碰撞所產生的衝擊。

PCS 預警式防護系統可被啓動 / 停用，且警示時機也可變更。(→ P. 170)

可偵測物體

- 車輛
- 自行車
- 行人

系統功能

■ PCS 警示

當系統判斷很有可能會正面撞擊時，蜂鳴器會響起且多功能資訊顯示幕會顯示警示訊息，督促駕駛人採取閃避動作。

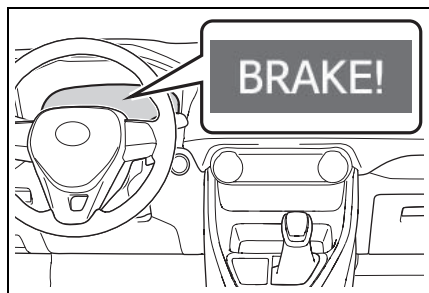

■ PCS 煞車力道輔助

當系統判斷很有可能會正面撞擊時，系統會根據煞車踏板踩踏的力道，施以更大的煞車力。

■ PCS 煞車

當系統判定極有可能正面撞擊時，會自動煞車以協助避開碰撞，或減少撞擊的程度。

■ ESA(緊急閃避轉向輔助功能)

如果系統判定與行人發生碰撞的可能性很高，並且在其車道內有足夠的空間讓車輛轉向，並且駕駛員已經開始閃避或轉向時，緊急閃避轉向輔助功能將協助轉向，以提升車輛穩定性並防止車道偏離。作動過程中，指示燈會亮綠燈。

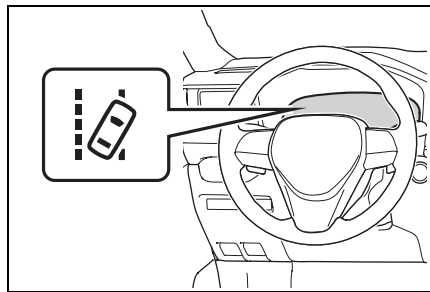

■ 十字路口右 / 左轉輔助

如果系統判定在下列情況下發生碰撞的可能性很高時，PCS 將會警示，並在必要時進行 PCS 煞車。

根據十字路口的配置，系統可能無法輔助。

- 當您在十字路口右轉 / 左轉並穿越迎面而來的車輛路徑時。

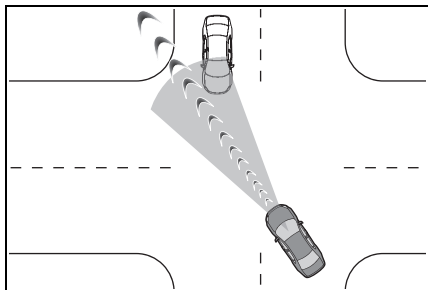

- 當您右轉 / 左轉時，偵測到行人在前進方向且預計進入您的車輛路徑時 (無法偵測騎自行車的人)。

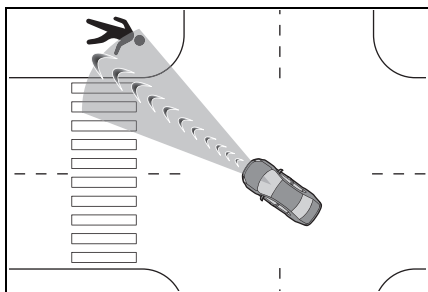

警告

■ PCS 的限制

- 駕駛人應對行車安全負完全責任。務必小心駕駛，注意觀察周遭。
在任何情況下都不能以 PCS 系統取代一般煞車。任何情況下，此系統無法避免碰撞或減少碰撞損壞或傷害。不可過度依賴此系統，否則，可能造成意外發生，導致死亡或嚴重傷害。

- 儘管此系統的設計可協助避免碰撞或減少碰撞的衝擊，但其效能可能會根據各種條件改變，因此系統可能無法達成相同的性能水準。
請仔細閱讀下列條件。不可過度依賴此系統，並務必小心駕駛。

- 即使沒有撞擊的危險，系統可能會在下列情況作動：→ P. 173
- 系統可能無法正常作用的狀況：→ P. 174
- 不可試圖自行測試 PCS 系統的作動。
依據用於測試的物體 (假人、模仿可偵測物體的紙板等物體)，系統可能不會正常作動，可能導致意外事故。

■ PCS 煞車

- 當 PCS 煞車功能作用時，會施加很大的煞車力。
- 若車輛因為 PCS 煞車功能作用而停止，會在車輛停止大約 2 秒後取消 PCS 煞車功能作用，視需要踩住煞車踏板。
- 若駕駛人執行某些操作，PCS 煞車功能可能不會作動。若正在用力踩下油門踏板或轉動方向盤，系統可能會判斷駕駛人正在採取閃避動作，PCS 煞車功能可能不會作動。
- 在某些情況下，當 PCS 煞車功能作動時，若正在用力踩下油門踏板或轉動方向盤，且系統判斷駕駛人正在採取閃避動作，功能作動可能會取消。
- 若煞車踏板已經被踩下，系統可能會判斷駕駛人正在採取閃避動作，可能會延遲 PCS 煞車功能作動的時機。

⚠ 警告

■ ESA(緊急閃避轉向輔助功能)

- 當系統判定車道偏離預防功能已經完成時，緊急閃避轉向輔助功能將被取消作動。
- 在下列情況下，因系統可能會判定駕駛正在採取行動。緊急閃避轉向輔助功能可能無法作動或可能被取消。
 - 如果油門踏板被用力踩下、方向盤激烈操作、煞車踏板被踩下或方向燈操作桿被操作。在此情況下，系統可能會判定駕駛員正在採取閃避動作，而緊急閃避轉向輔助功能可能不作動。
 - 在某些情況下，在緊急閃避轉向輔助功能作動時，如果用力踩下油門踏板、激烈操作方向盤或踩下煞車踏板，系統判定駕駛正在閃避，可能會取消該功能的作動。
 - 緊急閃避轉向輔助功能作動時，如果方向盤被牢牢握住或與系統產生扭矩的方向相反，則該功能可能會被取消。

■ 停用PCS預警式防護系統的時機

由於系統可能不會正確作動，導致意外事故，造成死亡或嚴重傷害，因此請在下列情況停用此系統：

- 當車輛被拖吊時
- 當使用卡車、船隻、火車或相似的運輸工具運送車輛時
- 在引擎運轉且輪胎可以自由轉動的情況下以千斤頂舉升車輛時

- 當使用滾筒試驗器，例如：底盤動力計或速率表測試器檢查車輛時，或當使用就車式輪胎平衡機時
- 當前保險桿或水箱護罩因意外或其他原因遭受強烈衝擊時
- 若無法以穩定的方式駕駛車輛，例如：當車輛發生意外事故或故障時
- 當以動態或越野的方式行車時
- 當輪胎沒有適當的胎壓時
- 當輪胎嚴重磨耗時
- 當安裝非指定的輪胎尺寸時
- 當輪胎使用雪鏈時
- 使用縮小型備胎或緊急補胎包時
- 假如車輛臨時裝有會阻礙雷達感知器或攝影機感知器的裝備（雪鏟）時

變更 PCS 預警式防護系統的設定

■ 啟動 / 停用 PCS 預警式防護系統

可以從多功能資訊顯示幕的  畫面 (→ P. 70) 啟用 / 停用 PCS 預警式防護系統。

引擎開關每次切換至 ON 模式時，此系統將自動啟動。

如果停用此系統，PCS 警示燈會亮起且會出現在多功能資訊顯示幕上。

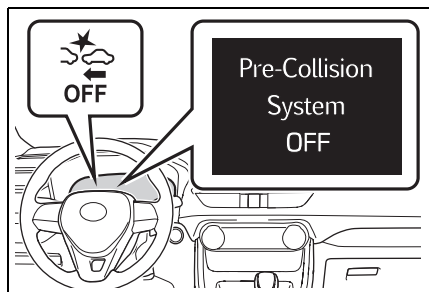

■ 變更 PCS 預警時機

可以從多功能資訊顯示幕的  畫面 (→ P. 70) 更改 PCS 警示時機。

引擎開關關閉時，會保留警示時機設定。然而，若是 PCS 預警式防護系統被關閉後再次啟用，作動的警示時機會回歸到初始設定 (中)。

如果變更 PCS 預警時機，ESA 緊急閃避轉向輔助功能時機也會同步變更。

如果預警時機選擇「近」，緊急閃避轉向輔助功能將不會在緊急情況下作動。

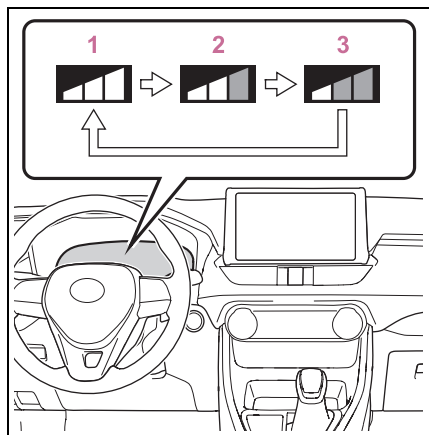

- 1 遠
- 2 中 (此為預設設定)
- 3 近

■ 操作條件

PCS 預警式防護系統啓動，且系統判斷很有可能正面撞擊到偵測物體。在下列情況下，系統可能無法作動：

- 電瓶樁頭被拆開並重新連接後，車輛有一段時間未行駛
- 排檔桿位於 R 檔位
- 當 VSC OFF 指示燈亮起 (僅 PCS 警示功能會作動)

各功能的作動車速及作動取消如下表所示：

● PCS 警示

可偵測物體	車速	您的車輛與物體的相對速度
車輛	約 10-180 km/h 之間	約 10-180 km/h 之間
自行車、行人	約 10-80 km/h 之間	約 10-80 km/h 之間

PCS 警示功能作動期間，如果劇烈或突然操作方向盤，可能會取消 PCS 警示。

● PCS 煞車力道輔助

可偵測物體	車速	您的車輛與物體的相對速度
車輛	約 30-180 km/h 之間	約 30-180 km/h 之間
自行車、行人	約 30-80 km/h 之間	約 30-80 km/h 之間

● PCS 煞車

可偵測物體	車速	您的車輛與物體的相對速度
車輛	約 10-180 km/h 之間	約 10-180 km/h 之間
自行車、行人	約 10-80 km/h 之間	約 10-80 km/h 之間

如果在 PCS 煞車功能作動時出現以下任何一種情況，它將被取消：

- 用力踩下油門踏板
- 突然或激烈轉動方向盤

● ESA 緊急閃避轉向輔助功能

當方向燈閃爍時，緊急閃避轉向輔助功能在緊急情況下不會作動。

可偵測物體	車速	您的車輛與物體的相對速度
行人	約 40 - 80 km/h 之間	約 40 - 80 km/h 之間

如果在 ESA 緊急閃避轉向輔助功能作動時出現以下任何一種情況，它將被取消：

- 用力踩下油門踏板
- 突然或激烈轉動方向盤
- 踩下煞車踏板
- 十字路口右 / 左轉輔助 (PCS 警示)

當方向燈沒閃爍時，針對對向來車的路口左轉或右轉輔助不作動。

可偵測物體	車速	對向來車車速	您的車輛與物體的相對速度
車輛	約 10 - 25 km/h 之間	約 30 - 55 km/h 之間	約 40 - 80 km/h 之間
行人	約 10 - 25 km/h 之間	-	約 10 - 25 km/h 之間

- 十字路口右 / 左轉輔助 (PCS 煞車)

當方向燈沒閃爍時，針對對向來車的路口左轉或右轉輔助不作動。

可偵測物體	車速	對向來車車速	您的車輛與物體的相對速度
車輛	約 15 - 25 km/h 之間	約 35 - 45 km/h 之間	約 45 - 70 km/h 之間
行人	約 10 - 25 km/h 之間	-	約 10 - 25 km/h 之間

■ 物體偵測功能

PCS 預警式防護系統是依據物體的大小、輪廓和動作來偵測。然而，依據環境亮度、動作、姿勢和與偵測物體的角度，可能會妨礙系統正常作動。(→ P. 174)

圖示顯示可偵測物體的圖像。

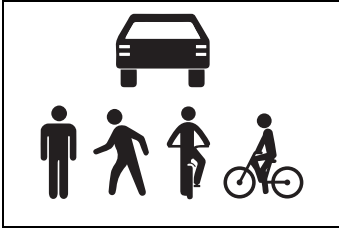

■ 即使沒有發生碰撞的可能,系統也可能會在下列情況作動

- 在如下列所述的某些情況中,系統可能會判斷有可能會正面碰撞並作動。
- 當通過可偵測物體等時
- 在超越可偵測物體時改變車道等
- 當接近相鄰車道或路邊的可偵測物體時,例如:變換車道或在彎路上行駛時

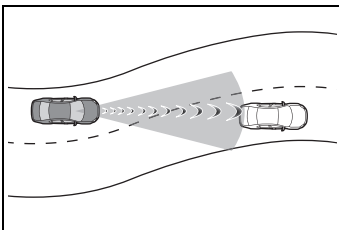

- 當快速靠近可偵測物體等時
- 當接近路邊的可偵測物體時,例如:護欄、電線桿、路樹或牆壁

- 有可偵測物體在彎道入口處兩側時

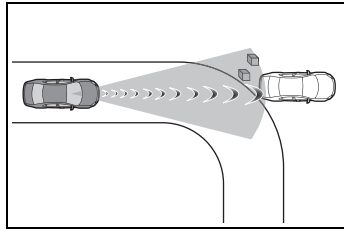

- 當車輛前方有圖案或油漆可能被誤認為是可偵測物體時
- 車輛前車被濺起的水、雪、髒汙噴到時
- 當超越可偵測物體要變換車道或左/右轉時

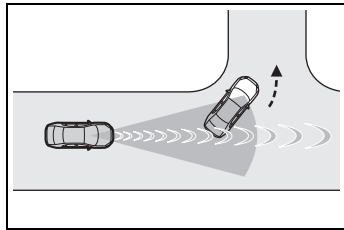

- 經過一輛在對向車道停車準備左/右轉之可偵測物體

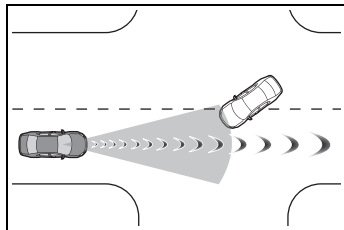

- 當可偵測物體靠得非常近時,然後在進入您的路徑之前停下來
- 如果車頭升起或下降,例如:路面不平或崎嶇時
- 當在被建築物包圍的路徑上行駛時,例如:在隧道中或鐵橋上
- 當車輛前有金屬物體(人孔蓋、鋼板等)、臺階或突出物

- 當通過一個物體下時 (道路標誌、廣告牌等)

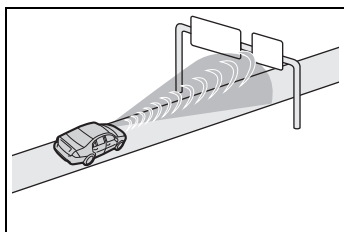

- 當靠近電子收費閘門、停車場閘門或其他會開啓與關閉的閘門
- 當使用自動洗車機時
- 當行經可能接觸車輛的物體或在這類物體下方行駛時，例如：濃密的牧草、樹枝或旗幟

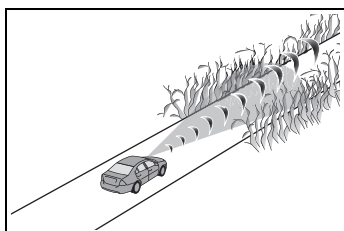

- 當行經蒸汽或煙霧時
- 當行經會反射無線電波的物體時，例如：大卡車或護欄
- 行經接近電視塔、廣播電台、發電廠或其他產生強力無線電波或電子雜訊的場所時
- 當附近有很多可以反射雷達無線電波的物體時 (隧道、桁架橋樑、碎石路、積雪覆蓋有軌道等的道路)
- 右轉 / 左轉時，當迎面而來的車輛或過馬路的行人已經離開您的車輛路徑時。
- 右轉 / 左轉時，當靠近迎面而來的車輛或過馬路的行人時。
- 右轉 / 左轉時，當迎面而來的車輛或過馬路的行人在進入您的車輛路徑之前停下時。

- 右轉 / 左轉時，當迎面而來的車輛在您的車輛前方右轉 / 左轉時

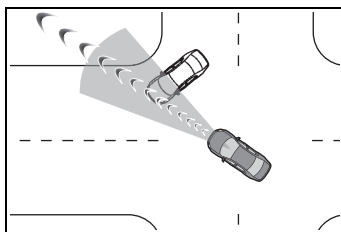

- 當轉向迎面而來的車輛方向時

■ 系統可能無法正確作動的狀況

- 在如下的某些情況中，雷達感知器和攝影機感知器可能不會偵測到物體，導致系統無法正確作動：
 - 當可偵測物體靠近您的車輛時
 - 當您的車輛或可偵測物體晃動時
 - 若偵測物體突然動作 (例如：突然轉彎、加速或減速)
 - 當您的車輛快速接近可偵測物體時
 - 當偵測物體不在您的車輛的正前方

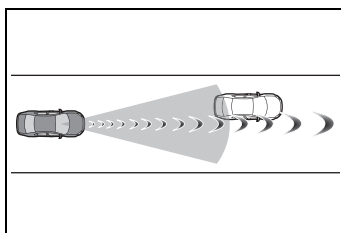

- 當可偵測物體接近牆壁，圍欄，護欄，井蓋，車輛，道路上的鋼板等時
- 當可偵測物體位於建築物下時
- 當可偵測物體的一部分被物體阻擋時，例如：大件行李，雨傘或護欄
- 多個可偵測物體同時靠近時
- 若陽光或其他光源直接照射在偵測物體時
- 當可偵測物體是白色並且看起來非常亮時

- 當可偵測物體看起來與周圍環境顏色或亮度幾乎相同時
- 如果可偵測物體切入或突然出現在車輛前方
- 車輛前車被濺起的水、雪、髒汙噴到時
- 當強光 (例如: 陽光或對向來車頭燈) 直接照射攝影機感知器時
- 當接近車輛側邊或前方時
- 若前車為機車或自行車
- 如果前方車輛較窄, 例如: 個人移動車輛
- 若前車的車尾較小, 例如: 無負載之卡車
- 若前車的車尾較低, 例如: 低底盤尾車

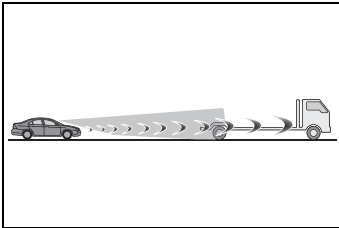

- 若前車與地面間的距離較高

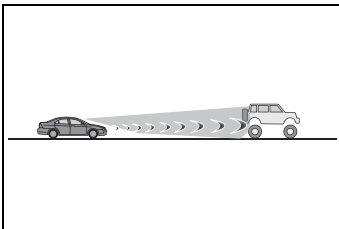

- 若前車裝載超出其後保險桿的貨物
- 若前車的形狀不規則, 例如: 牽引機或邊車
- 若前車是兒童大小的自行車、載運大型行李的自行車、超過一人騎乘的自行車或特殊形狀的自行車 (裝有兒童座椅的自行車、雙人自行車等)

- 如果前方行人或自行車低於 1 m 或高於 2 m
- 如果行人或自行車手穿著過大的衣物 (雨衣、長裙等), 導致其身影模糊
- 如果行人或自行車騎士向前彎腰或蹲下
- 如果行人或自行車移動得很快速
- 如果行人正在推著嬰兒車、輪椅、自行車或其他車輛
- 當在惡劣天候行駛時 (例如: 大雨、濃霧、下雪)
- 當行經蒸汽或煙霧時
- 當周圍地區比較昏暗時, 例如: 在黎明或黃昏時, 或者在夜晚或隧道中時, 使可偵測物體看起來與其周圍的顏色幾乎相同
- 行駛在周遭亮度快速變化的地點時, 例如: 隧道入口或出口
- 引擎啟動後車輛還未被行駛一段特定的時間
- 當進行左轉 / 右轉以及在左轉 / 右轉後數秒
- 當行駛在彎道上並在行駛在彎道上後數秒
- 若車輛打滑
- 車頭升高或降低

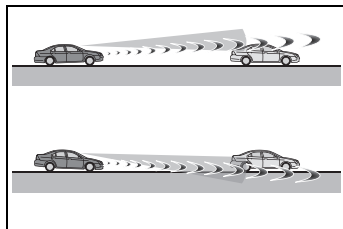

- 如果車輪定位偏差
- 如果雨刷片擋住攝影機感知器
- 車輛正以極高速行駛
- 當行駛在上坡上

- 如果雷達感知器或攝影機感知器未對正
- 在由多條車道分隔的車道上行駛時，迎面而來的車輛正在右轉 / 左轉。
- 在右轉 / 左轉過程中，與迎面而來的車輛差距過大時。

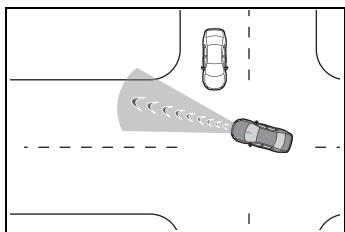

- 右轉 / 左轉時，當行人從車輛後方或側面接近時。

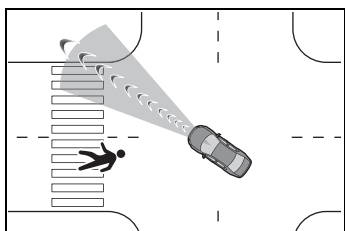

- 除上述情況外，在某些情況下，例如下列情況，緊急閃避轉向輔助功能可能無法作動。
- 當白色（黃色）車道線難以看到時，例如當它們模糊、分叉 / 合併或在其上投下陰影時。
- 當車道比正常情況更寬或更窄時。
- 當路面上有明暗圖案時（例如道路維修）。
- 當在車輛中心線附近偵測到行人時。
- 當目標太近時。
- 當沒有足夠的安全或無障礙空間讓車輛駛入。
- 如果有迎面而來的車輛時。
- 如果 VSC 功能正在作動時。

- 在下列某些情況，可能不會獲得足夠的煞車力或轉向力，導致系統未正確作動：
- 如果煞車功能無法完全作動，例如：煞車零件的溫度極低、極高或潮濕
- 如果未正確保養車輛（煞車或輪胎過度磨耗、不正確的胎壓等）
- 車輛在碎石路或濕滑路面上行駛
- 當路面有較深的輪胎痕跡時
- 在山路上行駛時
- 在向左或向右傾斜的道路上行駛時

■ 如果解除 VSC

- 若 VSC 解除（→P. 205），PCS 煞車輔助與 PCS 煞車功能也會解除。
- PCS 警示燈將會亮起且多功能資訊顯示幕上將會顯示「VSC Turned Off Pre-Collision Brake System Unavailable」。

LTA 車道循跡輔助系統

行駛於有白線（黃線）的道路時，此功能會在車輛可能偏離其車道或航道*時警告駕駛人，並藉由操作方向盤將車輛維持在其車道或航道*內以提供協助。此外，ACC全速域主動式車距維持定速系統（含 Stop & Go）作動時，提供轉向輔助使其保持在車道上。

LTA 系統利用前擋風玻璃上方的攝影機辨別白色（黃色）車道線或航道*。此外，它使用攝影機和雷達偵測前方車輛。

*：瀝青和路面之間的邊界，如草地、土壤或路緣。

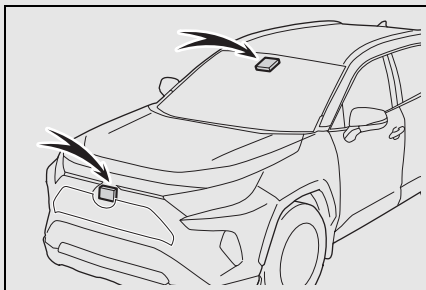

警告

■ 使用 LTA 車道循跡輔助系統前

- 不可完全依賴 LTA 主動式車道維持輔助系統。LTA 車道循跡輔助系統並非車輛自動駕駛系統或減少對車前區域注意的系統。駕駛人必須隨時負起安全駕駛的責任，並隨時小心注意周圍狀況和操作方向盤將車輛控制在正確的路徑上。而且，疲勞時務必適當的休息，例如：長時間駕駛。

- 未能進行適當的行駛操作並謹慎注意，可能會導致造成意外事故造成死亡或嚴重傷害。

■ 不適合使用 LTA 車道循跡輔助系統的情況

在下列情況，使用 LTA 開關將系統關閉。否則，可能造成意外發生，導致死亡或嚴重傷害。

- 車輛行駛於因下雨、下雪、結冰而打滑的路面。
- 車輛行駛於積雪路面。
- 白線（黃線）因雨、雪、霧、灰塵等而難以看見。
- 車輛行駛於臨時畫的車道線或限制的道路。
- 車輛行駛於施工中的道路。
- 使用備胎、雪鏈等配備。
- 輪胎已嚴重磨損、或胎壓過低時。
- 當您的車輛緊急拖吊期間。

■ 防止 LTA 車道循跡輔助系統故障和誤操作

- 不可改裝頭燈或黏貼貼紙至燈殼表面。
- 不可改裝懸吊，假如必須更換，請洽詢 Toyota 保養廠。
- 不可安裝或放置任何物品在引擎蓋或水箱護罩上。而且，也不可以安裝防撞桿或旗桿等。
- 如果您的擋風玻璃需要更換，請洽詢 Toyota 保養廠。

■ 功能可能不正常作動的情況

在下列情況，功能可能無法正常運行，車輛可能偏離車道。透過注意周圍環境並操作方向盤來安全駕駛，以便在不依賴系統的情況下修正車輛路徑。

⚠ 警告

- 當 ACC 全速域主動式車距維持定速系統 (含 Stop & Go) 顯示 (→ P. 181) 且前車在變換車道時。(您的車輛可能會隨前車變換車道)

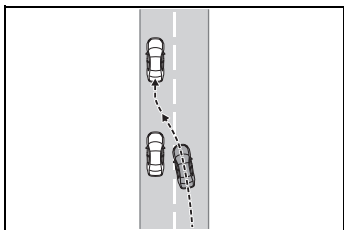

- 當 ACC 全速域主動式車距維持定速系統 (含 Stop & Go) 顯示 (→ P. 181) 且前車正在左右飄移時。(您的車輛可能會隨前車左右飄移)
- 當 ACC 全速域主動式車距維持定速系統 (含 Stop & Go) 顯示 (→ P. 181) 且前車離開車道時。(您的車輛可能會隨前車離開車道)
- 當 ACC 全速域主動式車距維持定速系統 (含 Stop & Go) 顯示 (→ P. 181) 且前車非常靠近左/右車道線。(您的車輛可能會隨前車離開車道)
- 車輛正在急轉彎道路上行駛。
- 路旁可能會被誤認為白(黃)線的物體或花紋(護欄、道路邊欄、反光桿等)。

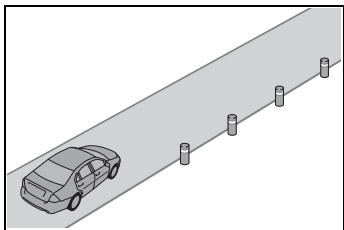

- 車輛行駛在道路分歧、會合之處。

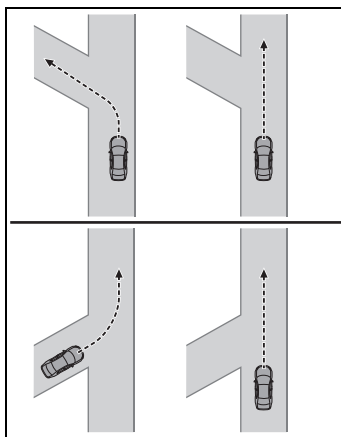

- 由於道路修復, 出現瀝青、白(黃)線等的修復標記。

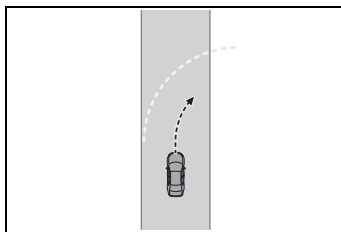

- 路上有與白線(黃線)平行或遮住白線(黃線)的陰影。
- 車輛在無白線(黃線)的地區中行駛, 例如: 在收費閘門或檢查哨前方, 或交叉路口。
- 白線(黃線)裂開、有「反光標記」或石頭。
- 白線(黃線)因沙子等而看不見或難以看見。
- 車輛行駛於因下雨、水坑而潮濕的路面。
- 交通標線為黃色(可能比白線更難以辨識)。
- 白線(黃線)橫越路邊石頭等...

⚠ 警告

- 車輛行駛在明亮的路面如水泥路面。
- 如果道路邊緣不清晰或筆直。
- 車輛行駛於因反射光而明亮的路面。
- 車輛行駛在亮度快速變化的區域時，例如：隧道入口或出口。
- 來車頭燈的燈光、陽光等射入攝影機。
- 車輛行駛在斜坡上。
- 車輛行駛在向左或向右斜的道路上或彎曲盤旋的道路上。
- 車輛行駛在非鋪裝路面時或崎嶇路面上。
- 車道過窄或過寬。
- 車輛因攜帶較重的行李或胎壓不正確而極度傾斜。
- 極為靠近前車。
- 車輛在行駛時因路況而上下劇烈移動（不佳的道路或道路接縫）。
- 在隧道內或夜間行駛時，頭燈關閉或頭燈由於外殼髒污或未對準而變暗時。
- 車輛受側風吹拂。
- 車輛受到附近車道行駛車輛的風影響。
- 車輛剛變換車道或穿越交叉路口。
- 使用不同結構、製造商、廠牌或胎紋的輪胎。
- 當安裝了非指定尺寸的輪胎。
- 安裝雪地胎。
- 車輛正以極高速行駛。

LTA 車道循跡輔助系統涵蓋的功能

■ 車道偏離警示功能

系統判斷車輛可能會偏離車道或是航道*時，多功能資訊顯示幕會顯示警告訊息，且警告蜂鳴器會響起以提醒駕駛人。

當警告蜂鳴器響起時，請檢查車輛周圍路況，並謹慎操作方向盤，將車輛開回車道的正中央。

車型配備 BSM 盲點偵測警示系統：當系統確定車輛可能偏離車道並且與相鄰車道中的車輛相撞的可能性很高時，即使方向燈信號正在作動，車道偏離警報也將作動。

*：瀝青和路面之間的邊界，如草地、土壤或路緣。

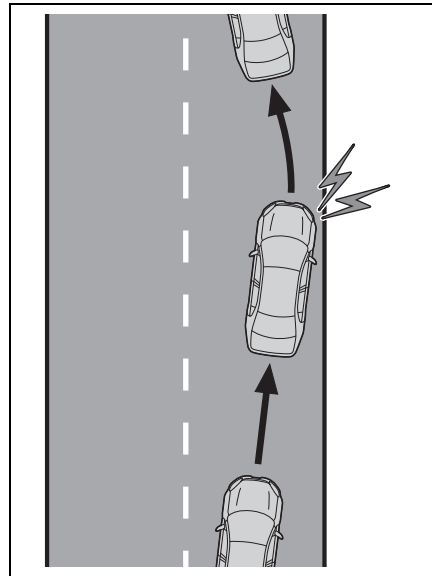

■ 轉向輔助功能

當系統判斷車輛可能偏離車道或航道*時，系統會短暫輕微的操作方向盤將車輛維持在車道內以提供協助。

車型配備 BSM 盲點偵測警示系統：當系統確定車輛可能偏離車道並且與相鄰車道中的車輛相撞的可能性很高時，即使方向燈信號正在作動，轉向輔助功能也將作動。

*：瀝青和路面之間的邊界，如草地、土壤或路緣。

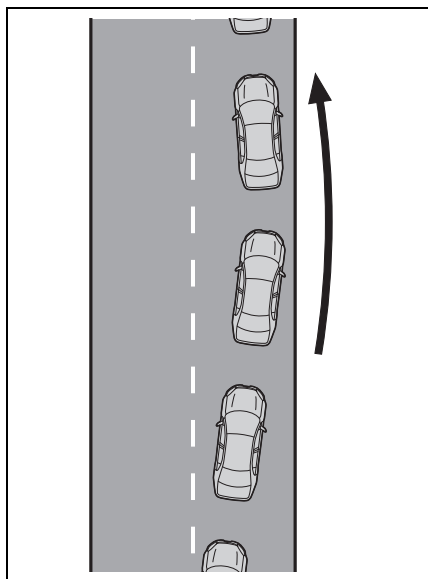

■ 車輛搖晃警示功能

當車輛在車道中搖晃，警告蜂鳴器會響起且訊息會顯示在多功能資訊顯示幕上以提醒駕駛人。

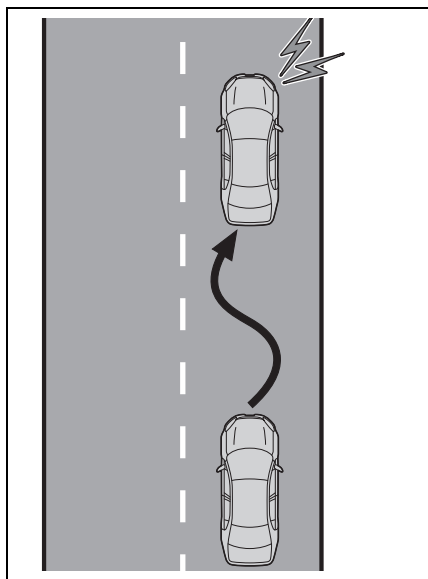

■ 車道維持輔助功能

此功能與 ACC 全速域主動式車距維持定速系統 (含 Stop & Go) 連接，並提供所需的輔助轉向來保持車輛在車道中間。

當 ACC 全速域主動式車距維持系統 (含 Stop & Go) 不作動時，車道維持輔助功能也不作動。

在白色 (黃色) 車道線很難看到或不可見的情況下，例如在交通堵塞時，此功能將透過監控來跟隨前車。

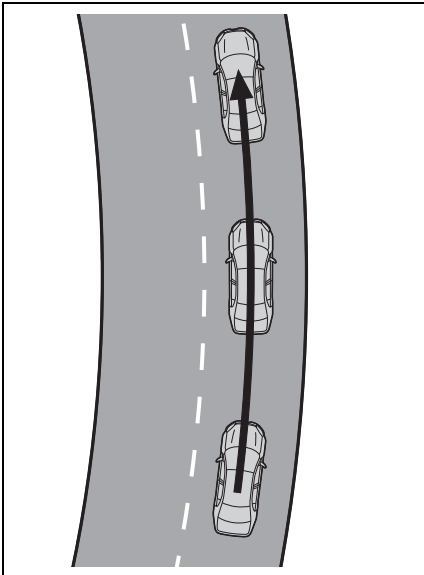

LTA 車道循跡輔助系統設定

■ 關閉 LTA 車道循跡輔助功能

按下 LTA 開關。

每次按下 LTA 開關可開啓/關閉 LTA 車道循跡輔助功能。

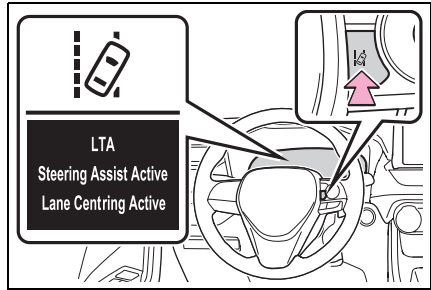

車道循跡輔助功能開啓：

顯示「LTA Steering Assist Active Lane Centring Active」

當 LTA 車道循跡輔助系統開啓時，於下次啓動引擎時，LTA 系統會在相同的條件下繼續作動。

■ 關閉 LTA 車道循跡輔助系統

按住 LTA 開關

當 LTA 車道循跡輔助系統關閉時，LTA 指示燈會熄滅。

再次按下開關以開啓系統。

在每次 POWER 開關 ON 時，LTA 車道循跡輔助系統會開啓。

但是，車道循跡輔助功能會在電源開關關閉之前保持 ON/OFF 狀態。

多功能資訊顯示幕上的顯示

► 配備 4.2 吋顯示幕車型

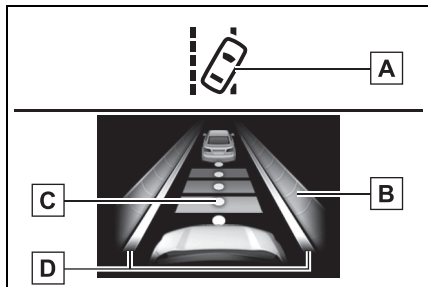

A LTA 指示燈

指示燈的亮起狀況通知駕駛人系統的操作狀態。

以白色顯示：LTA 車道循跡輔助系統作動中。

以綠色顯示：轉向輔助功能的方向盤輔助或車道維持輔助功能作動中。

閃爍橘色：車道偏離警示功能正在作動中。

B 方向盤作動支援的操作顯示

當多功能資訊顯示幕切換到行車輔助系統資訊畫面時顯示。

指示轉向輔助的方向盤輔助功能或車道維持功能正在作動。

顯示外側兩車道線：表示車道維持功能作動中。

顯示外側一車道線：表示轉向輔助功能作動中。

兩車道線都在閃爍：提醒駕駛者需維持在車道中(車道循跡輔助功能)。

C ACC 全速域主動式車距維持定速系統(含 Stop & Go) 顯示

當多功能資訊顯示幕切換到駕駛輔助系統訊息的畫面時，

表示系統正在透過監控前車位置來作用車道循跡輔助功能的轉向輔助功能作用中。

當ACC全速域主動式車距維持定速系統(含 Stop & Go) 顯示時，如果前車移動，您的車輛可能以相同方式移動。請務必注意周遭環境，並根據需要操作方向盤，以修正車輛的路徑並確保安全。

D 車道偏離警示功能顯示

當多功能資訊顯示幕切換到行車輔助系統資訊畫面時顯示。

- 顯示的白線內側為白色



表示系統正在辨識白線(黃線)或航道*。當車輛偏離車道時，該側顯示的白線即會閃爍橘色。

● 顯示的白線內側為黑色

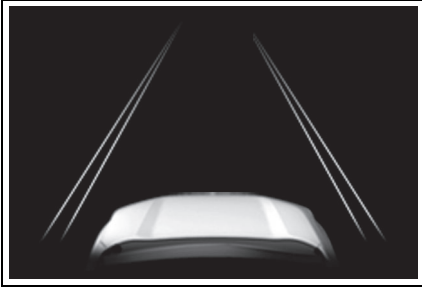

表示系統無法辨識白線 (黃線)、航道* 或暫時取消。

*: 瀝青和路面之間的邊界, 如草地、土壤或路緣。

▶ 配備 12.3 吋顯示幕車型

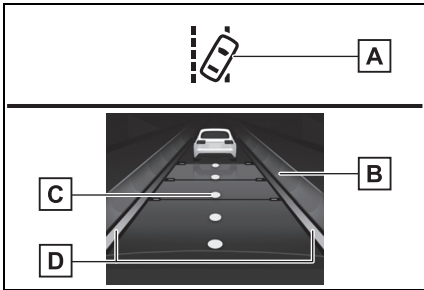

A LTA 指示燈

指示燈的亮起狀況通知駕駛人系統的操作狀態。

以白色顯示：LTA 車道循跡輔助系統作動中。

以綠色顯示：轉向輔助功能的方向盤輔助作動中。

閃爍橘色：車道偏離警示功能作動中。

B 方向盤作動支援的操作顯示

當多功能資訊顯示幕切換到行車輔助系統資訊畫面時顯示。

指示轉向輔助的方向盤輔助功能正在作動。

顯示外側兩車道線：表示車道循跡輔助功能作動中。

顯示外側一車道線：表示轉向輔助功能作動中。

兩車道線都在閃爍：提醒駕駛者需維持在車道中 (車道循跡輔助功能)。

C ACC 全速域主動式車距維持定速系統 (含 Stop & Go) 顯示

當多功能資訊顯示幕切換到駕駛輔助系統訊息的畫面時, 表示系統正在透過監控前車位置來作用車道維持輔助功能。

當ACC全速域主動式車距維持定速系統 (含 Stop & Go) 顯示時, 如果前車移動, 您的車輛可能以相同方式移動。請務必注意周遭環境, 並根據需要操作方向盤, 以修正車輛的路徑並確保安全。

D 車道偏離警示功能顯示

當多功能資訊顯示幕切換到行車輔助系統資訊畫面時顯示。

● 顯示的白線內側為白色

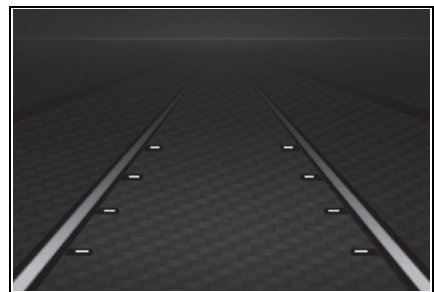

表示系統正在辨識白線 (黃線) 或航道*²。當車輛偏離車道時, 該側顯示的白線即會閃爍橘色。

● 顯示的白線內側為黑色

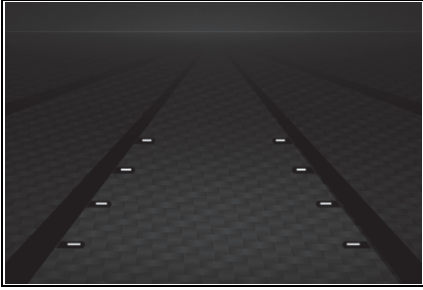

表示系統無法辨識白線 (黃線) 或航道 *2 或暫時取消。

*1: 當車道置中功能作動時, 即使車速低於大約 50 km/h 以下, 此功能仍會作動。

*2: 瀝青和路面之間的邊界, 如草地、土壤或路緣。

■ 各項功能的作動條件

● 車道偏離警示功能

此功能會在符合以下所有條件時作動。

- 開啟 LTA。
- 車速大約在 50 km/h 以上 *1。
- 系統辨識白色 (黃色) 車道線或航道 *2 (當只能辨識單側的白色 [黃色] 車道線或航道 *2 時, 系統只能作動辨識到的那一側)。
- 車道寬度大於約 3 m 以上。
- 方向燈控制桿未作動。(配備 BSM 盲點偵測警示系統車型: (除了當有車輛在打了方向燈信號側的車道上時))
- 車輛未行駛在急彎上。
- 未偵測到系統故障。(→ P. 186)

*1: 當車道置中功能作動時, 即使車速低於大約 50 km/h 以下, 此功能仍會作動。

*2: 瀝青和路面之間的邊界, 如草地、土壤或路緣。

● 轉向輔助功能

除了車道偏離警示功能的作用條件, 也要符合以下所有條件時此功能才有作用。

- 車輛未以定量或以上進行加速度或減速。
- 變換車道時沒有以適合的轉向力道操作方向盤。
- ABS、VSC、TRC 及 PCS 未作動。
- TRC 或 VSC 未關閉。
- 雙手離開方向盤警告未顯示。(→ P. 186)

● 車輛搖晃警示功能

此功能會在符合以下所有條件時作動。

- 多功能資訊顯示幕中的  畫面內的「Sway Warning」被設定至「ON」。(→ P. 65)
- 車速約在 50 km/h 以上。
- 車道寬度大於約 3 m 以上。
- 未偵測到系統故障。(→ P. 186)

● 車道維持輔助功能

此功能會在符合以下所有條件時作動。

- LTA 開啓時。
- 「Lane Center」的設定在多功能資訊顯示幕中設定  為「ON」。(→ P. 66)
- 該功能識別白色 (黃色) 車道線或前車位置 (小型前車除外, 例如摩托車)。
- ACC 全速域主動式車距維持定速系統 (含 Stop & Go) 在兩車間距控制模式下操作。
- 車道寬度約為 3 至 4 m。
- 未操作方向燈。
- 車輛未行駛於急轉彎處。
- 未偵測到系統故障。(→ P. 186)
- 車輛不會定量加速或減速。
- 變換車道時以不適當的力道操作方向盤。
- ABS、VSC、TRC 及 PCS 未作動。
- TRC 或 VSC 未關閉。
- 雙手離開方向盤警告未顯示。(→ P. 186)
- 車輛正在車道中心行駛。
- 轉向輔助功能未作動。

■ 功能暫時取消

- 當操作條件不再符合時, 功能可能會暫時取消。然而, 當作動條件再次符合時, 就會自動恢復功能的作動。(→ P. 185)
- 當 LTA 車道循跡輔助功能 (→ P. 185) 於作動期間, 不再滿足作動條件時, 蜂鳴器可能會響起, 表示該功能暫時取消。

■ 轉向輔助功能/車道維持輔助功能

- 視車速、車道偏離情況、路況等, 駕駛人可能無法感覺功能在作動中或功能可能未作動。
- 轉向輔助的功能被駕駛人的方向盤操作所覆蓋。
- 不要試圖測試轉向輔助功能。

■ 車道偏離警示功能

- 警告蜂鳴器可能會因為外界噪音、音樂播放等原因而不容易聽見。
 - 如果車道*邊緣不清晰或筆直, 則車道偏離警示功能可能無法運作。
 - 配備 BSM 盲點偵測警示系統車型: 系統可能無法確定在相鄰車道上是否存在與車輛相撞的危險。
 - 不可嘗試測試車道偏離警報功能。
- *: 瀝青和路面之間的邊界, 如草地、土壤或路緣。

■ 雙手離開方向盤警示

在下列情況，在多功能資訊顯示幕上會顯示一條警告信息與符號以警告駕駛人，要求駕駛人握住方向盤。當系統確定駕駛人握住方向盤時警告會停止。使用此系統，無論有何種警告，請始終將雙手放在方向盤上。

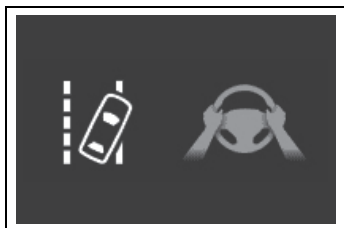

- 當系統在系統運行時確定駕駛人在沒有握住方向盤的情況下駕駛

如果駕駛的雙手仍然離開方向盤，蜂鳴器會響起以警告駕駛人，同時功能會暫時取消。當駕駛連續少量地操作方向盤時，該警告也以相同的方式運行。

- 當系統在彎道中偵測車輛無法轉彎而偏離車道時

根據車輛和道路狀況，可能無法警示。另外，如果系統判定車輛在彎道內行駛，則其警示將比直線行駛時更早發生。

- 當轉向輔助功能的方向盤輔助功能作動時，系統確定駕駛人在未握住方向盤的情況下駕駛。

如果駕駛人持續將他們的手從方向盤上移開，並且方向盤輔助系統正在運行，蜂鳴器會發出聲音並且警告駕駛人。蜂鳴器每次響起時，蜂鳴器的持續時間會變長。

■ 車輛搖晃警示功能

當系統在車輛搖晃警告功能作動時確定車輛正在搖晃時，蜂鳴器會發出聲音且圖中所示的符號顯示，同時在多功能資訊顯示幕上顯示警告信息，要求駕駛人休息。



根據車輛和道路狀況，可能無法警示。

■ 警示訊息

如果多功能資訊顯示幕上顯示下列訊息並且 LTA 指示燈顯示為橘色，請遵照合適的故障排除程序。同時，如果顯示不同的警示訊息，請遵照畫面上顯示的指示。

- 「LTA Malfunction Visit Your Dealer」

系統可能無法正常作動。請立即將車輛送到 Toyota 保養廠檢查。

- 「LTA Unavailable」

LTA 系統因攝影機感知器以外的感知器故障而暫時取消。請將 LTA 關閉、等待一會兒，然後將 LTA 回復至開啓狀態。

- 「LTA Unavailable at Current Speed」

由於車速超過 LTA 作動範圍，因此無法使用此功能。請降低車速。

■ 個人化

功能設定可以變更。(→ P. 70)

ACC 全速域主動式車距維持定速系統 (含 Stop & Go)

在兩車間距控制模式中，即使未踩油門踏板，車輛會自動加速或減速，以符合前車車速變化。在定速控制模式下，車輛會以固定車速行駛。

在快速道路和高速公路使用 ACC 全速域主動式車距維持定速系統 (含 Stop & Go)。

- 兩車間距控制模式 (→ P. 190)
- 定速控制模式 (→ P. 194)

系統組件

■ 儀表顯示

- ▶ 配備 4.2 吋顯示幕車型

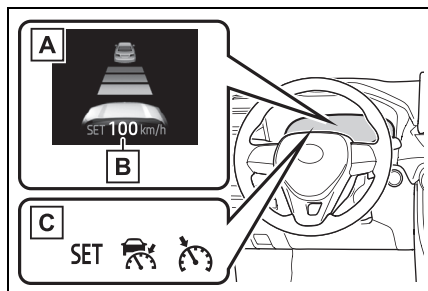

- A** 多功能資訊顯示幕
- B** 設定車速
- C** 指示燈

- ▶ 配備 12.3 吋顯示幕車型

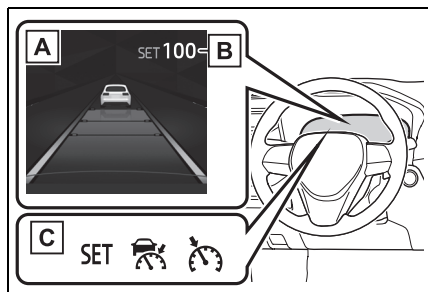

- A** 多功能資訊顯示幕
- B** 設定車速
- C** 指示燈

■ 操作開關

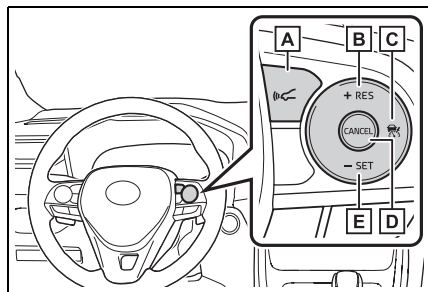

- A** 兩車間距設定按鈕
- B** 「+RES」開關
- C** 定速控制主開關
- D** 取消開關
- E** 「-SET」開關

 警告**■ 使用 ACC 全速域主動式車距維持定速系統 (含 Stop & Go) 之前**

● 駕駛人應對行車安全負完全責任。不可只依賴系統，並隨時掌握周遭狀況來安全駕駛。

● ACC 全速域主動式車距維持定速系統 (含 Stop & Go) 提供可減輕駕駛人負擔的行車輔助。然而，所提供的輔助仍有極限。

請仔細閱讀下列條件。不可過度依賴此系統，並務必小心駕駛。

• 感知器可能無法正確偵測到前方車輛時：→ P. 195

• 下列情況中，兩車間距控制模式可能無法正確作動：→ P. 196

● 據限速、交通流量、路況及天氣條件等設定正常車速，駕駛人需負起設定速度的責任。

● 即使系統正常作動，系統所偵測的前車狀況仍可能與駕駛人觀察的狀況不同。因此，駕駛人依然要有警覺心、評估各種情況的危險，並安全駕駛。依賴此系統或假設系統可確保行車時的安全，可能導致意外事故而造成死亡或嚴重傷害。

● 不使用時請按下定速控制主開關以關閉 ACC 全速域主動式車距維持定速系統 (含 Stop & Go) 。

■ 行車輔助系統的相關注意事項

遵守下列注意事項，因為系統提供的輔助仍有極限。未能遵守可能造成意外發生，導致死亡或嚴重傷害。

● 協助駕駛人測量跟隨距離

ACC 全速域主動式車距維持定速系統 (含 Stop & Go)，僅協助駕駛人判斷自身車輛與指定之前車之間的跟隨距離。此並非可讓您無心或漫不經心駕駛的機制，也非可在能見度低的情況下協助駕駛人的系統。

駕駛人仍需密切注意車輛周圍狀況。

● 協助駕駛人判斷正確的跟隨距離

ACC 全速域主動式車距維持定速系統 (含 Stop & Go)，會判斷駕駛人的車輛與指定之前車之間的跟隨距離是否在設定的範圍內。此系統無法進行任何其他類型的判斷。因此，駕駛人絕對需要保持警覺，並在任何情況下判斷是否可能有危險。

● 協助駕駛人操控車輛

ACC 全速域主動式車距維持定速系統 (含 Stop & Go) 防止或避免與前車發生碰撞的能力有其限制。因此，如果有可能發生任何危險，駕駛人必須立即直接操控車輛，並適當地因應，以確保所有相關人等的安全。

 警告**■ 不適合使用 ACC 全速域主動式車距維持定速系統 (含 Stop & Go) 的情況**

不要在下列任一情況下使用 ACC 全速域主動式車距維持定速系統 (含 Stop & Go) 。否則可能會導致不正確的速度控制而導致意外事故，進而造成死亡或嚴重傷害。

- 有行人的路段
- 交通擁塞
- 轉彎角度過大的路段
- 彎蜒道路
- 濕滑路段 (例如：大雨、結冰或積雪路面)
- 在陡降坡或陡升坡及陡降坡交替的路段

行駛於陡降坡時，車速可能會超出設定車速。

- 快速道路和高速公路入口匝道
- 當天候條件惡劣時，可能會阻礙感知器正常的偵測 (濃霧、大雪、沙塵暴、大雨等)
- 當前攝影機感知器的正面有雨水、雪時
- 在需要頻繁加速與減速的交通狀況
- 當您的車輛緊急拖吊期間
- 接近警告蜂鳴器經常響起時

以兩車間距控制模式行駛

此模式下，使用雷達感知器偵測前方大約 100 公尺內的車輛，並判斷本車與前方車輛之間的距離，以保持和前方車輛適當的距離。亦可藉由兩車間距開關來設定想要的兩車間距。

請注意，當行駛於下坡路段時，兩車間距也許會縮短。

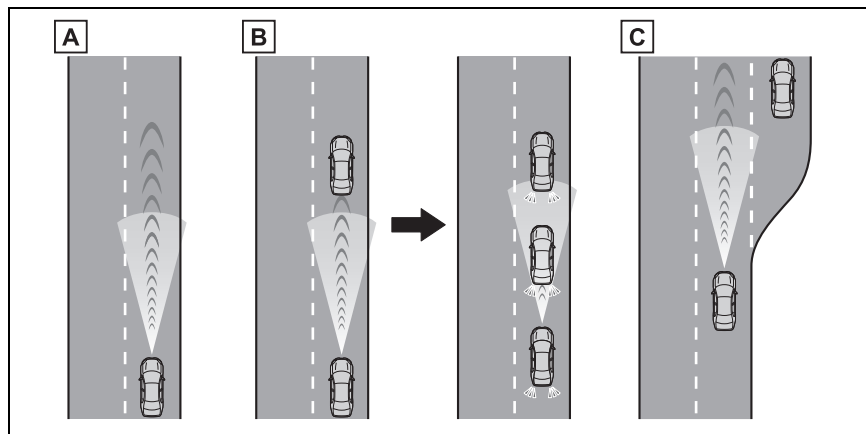

A 定速巡航的範例

當前方無車輛時

車輛依照駕駛人所設定的車速行駛。

B 減速巡航與跟隨巡航的範例

前方車輛行駛的車速低於設定車速時

當偵測到前方有車輛時，系統會自動將您的車輛減速。當車速需要大幅降低時，系統會作動煞車（此時煞車燈會亮起）。為了維持駕駛人所設定的兩車間距，系統會依據前方車輛的速度變化調整。當系統無法充分減速時會發出接近警示提醒您，以避免您的車輛太過於接近前方車輛。

當您前方車輛停止時，您的車輛也停止（車輛由系統控制停止）。前方車輛起步後，按下「+RES」開關或踩下油門踏板（啟動操作）將恢復跟車巡航。如果未執行啟動操作，系統控制持續使您的車輛停止。

當方向燈被操作並且您的車輛在以 80 km/h 或更高的速度行駛時移動到左車道時，車輛將快速加速以幫助超越過往車輛。

C 加速的範例

當前方無車輛以低於設定車速行駛時

系統會加速直到到達設定的車速。系統隨後會恢復到定速巡航。

設定車速 (兩車間距控制模式)

- 1 按下定速巡航主開關來啟動定速控制。

ACC 全速域主動式車距維持定速系統 (含 Stop & Go) 指示燈會亮起，多功能資訊顯示幕上也會出現一則訊息。再按一次開關即可解除定速巡航系統。

如果按住定速巡航主開關 1.5 秒鐘以上，系統將會切換至定速控制模式。(→ P. 194)

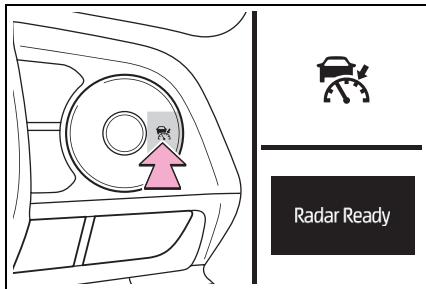

- 2 利用油門踏板操作加速或減速至想要的車速 (約 30 km/h 以上)，然後再按下「-SET」開關即可設定車速。

定速巡航系統「SET」指示燈會亮起。

當開關放開瞬間的車速即為設定的車速。

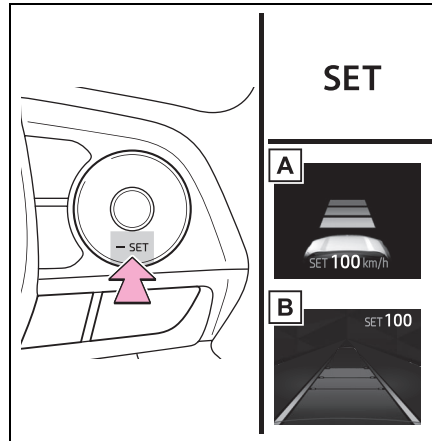

- A 配備 4.2 吋顯示幕車型
- B 配備 12.3 吋顯示幕車型

調整設定車速

要改變設定車速，按下「+RES」或「-SET」開關直到顯示想要的設定車速。

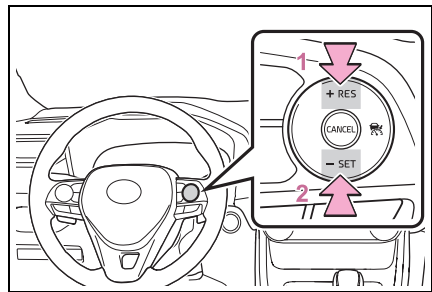

- 1 提高車速 (除了在兩車間距控制模式，系統控制車輛停止)
- 2 降低車速

微調：按下開關。

大幅調整：按住開關以變更車速，當達到想要的車速時放開即可。

在兩車間距控制模式，設定車速將可如下增加或減少：

微調：每按下一次開關，車速變動 1 km/h*。

大幅調整：只要按著開關，就會增加或降低 5 km/h。

在定速控制模式（→ P. 194）下，設定車速將依下列方式提高或降低：

微調：每按下一次開關，車速變動 1 km/h*。

大幅調整：當按住開關時，車速將繼續改變。

*：當顯示的設定速度單位為「km/h」。

改變兩車間距（兩車間距控制模式）

按下開關，即可如下列方式變更兩車間距設定：

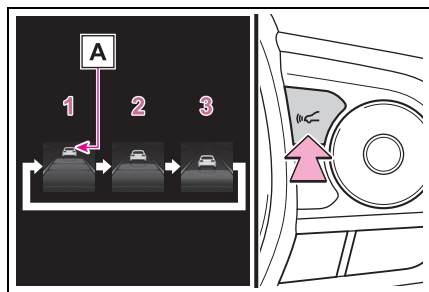

- 1 遠
- 2 中
- 3 近

如果前方有車輛行駛，**A** 前車標記也會顯示。

兩車間距設定（兩車間距控制模式）

由下表選擇距離。請注意，此為相當於車速 80 km/h 時顯示的距離。兩車間距依照車速增加 / 減少。當系統控制使車輛停止時，根據情況，車輛以一定的兩車間距停止。

距離選項	兩車間距
遠	大約 50 m
中	大約 40 m
近	大約 30 m

系統控制車輛停止後，恢復跟隨巡航（兩車間距控制模式）

前車起步後，按下「+RES」開關。前車起步後，踩下油門踏板，您的愛車也可恢復到兩車間距控制。

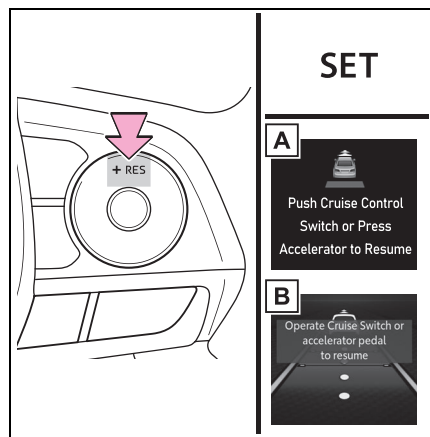

A 配備 4.2 吋顯示幕車型

B 配備 12.3 吋顯示幕車型

取消及恢復速度控制

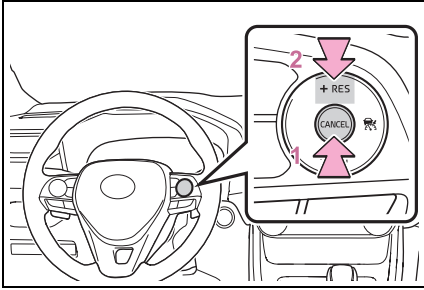

- 1** 按下取消開關來取消定速控制
 踩煞車踏板時，速度控制也會取消
 (系統控制使車輛停止時，踩下煞車
 踏板不會取消設定)。
- 2** 將「+RES」開關按下，即可恢
 復定速巡航控制並恢復車速到
 設定的車速。

接近警示 (兩車間距控制模 式)

當您的車輛太靠近前方車輛且無法經由定速巡航控制充分的自動減速時，警示燈會閃爍及蜂鳴器會響起以提醒駕駛人。例如：在跟隨前車時，有另一台車輛由前方切入。踩下煞車踏板以確保適當的兩車間距。

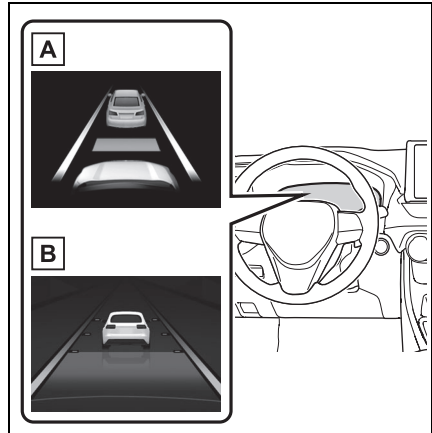

A 配備 4.2 吋顯示幕車型

B 配備 12.3 吋顯示幕車型

■ 警示可能不會發生的狀況

在以下狀況，即使兩車距離減少，可能不會發出警示。

- 當前車車速符合或超過您的車輛速度時。
- 當前方車輛以極慢的車速行駛時。
- 定速巡航系統速度剛設定後。
- 踩下油門踏板時。

選擇定速巡航控制模式

當選擇定速巡航控制模式時，您的車輛將保持在設定的車速，而不會控制兩車間距。僅可在因雷達髒污等而使得兩車間距控制模式無法作用時，選擇此模式。

- 1 當定速巡航控制關閉時，按下定速控制主開關約 1.5 秒或更長時間。

在按下定速控制主開關後，ACC 主動式車距維持定速控制指示燈會立刻亮起。之後會切換至定速巡航控制系統指示燈。

僅可在定速巡航控制系統關閉時，才可切換至定速巡航控制模式。

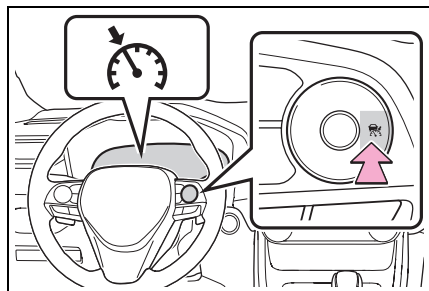

- 2 利用油門踏板操作加速或減速至想要的車速（約 30 km/h 以上），然後再按下「-SET」開關即可設定車速。

定速巡航系統「SET」指示燈會亮起。當開關放開瞬間的車速即為設定的車速。

調整車速設定：→ P. 191

取消及恢復車速設定：→ P. 193

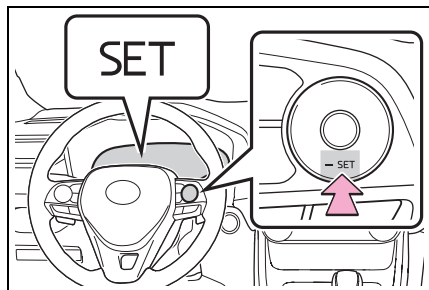

■ ACC 主動式車距維持系統 (全域含 Stop & Go) 只可在下列狀況設定

- 排擋桿排入 D 檔位。
- 當車速為 30 km/h 或更高時，可以設定所需的設定速度。（但是，當以低於 30 km/h 的速度行駛設定車速時，速度將設定為 30 km/h）

■ 設定車速後再加速

車輛可以透過油門踏板正常地加速，加速後便會恢復為設定車速。然而，在兩車間距控制模式時，車速可能會減速至低於設定車速以維持跟車距離。

■ 在兩車間距控制模式下停止車輛

- 在前車停止大約三秒內，而後按下「+RES」，則兩車間距控制模式將會再次啟動。
- 如果前方車輛在車輛停止後 3 秒內起步，則將恢復兩車間距控制模式。

■ 自動取消兩車間距控制模式

在下列情況中，兩車間距控制模式會自動取消。

- VSC 作動時。
- TRC 作動一段時間。
- 當 VSC 或 TRC 關閉時。

- 感知器被某種方式覆蓋而無法正確偵測。
- 當行車輔助系統的煞車控制或輸出限制控制功能作動時 (例如：PCS 預警式防護系統、DSC 檔位誤入動力限制系統)。
- 駐車煞車作動。
- 透過系統控制在陡坡上來停止車輛。
- 在偵測到以下情況，系統會將車輛停止：
 - 駕駛者未繫安全帶。
 - 駕駛座車門開啟。
 - 車輛停止 3 分鐘。

如果兩車間距控制模式因其他理由被自動取消，則表示系統內可能有故障。請聯絡 Toyota 保養廠。

■ 自動取消定速控制模式

在下列情況中，定速控制模式會自動取消：

- 實際車速低於目前設定車速 16 km/h 以上。
- 實際車速低於約 30 km/h 時。
- VSC 作動時。
- TRC 作動一段時間。
- 當 VSC 或 TRC 關閉時。
- 當行車輔助系統的煞車控制或輸出限制控制功能作動時 (例如：PCS 預警式防護系統、DSC 檔位誤入動力限制系統)。

● 駐車煞車作動時

如果定速控制模式因其他理由被自動取消，則表示系統內可能有故障。請聯絡 Toyota 保養廠。

■ 煞車作動

也許會聽到煞車作動的聲音，且煞車踏板的回饋力也許會改變，但是這並不是故障。

■ ACC 全速域主動式車距維持定速系統 (含 Stop & Go) 的警示訊息及蜂鳴器

警示訊息及蜂鳴器是用來指示系統故障或通知駕駛人在行駛時所需要注意的事項。如果多功能資訊顯示幕上出現警示訊息，請讀取訊息並遵照指示操作。(→ P. 195, 314)

■ 感知器可能無法正確偵測到前方車輛時

依照下列不同狀況，在必要時踩下煞車或油門踏板。

由於感知器可能無法正確偵測以下類型的車輛，接近警示 (→ P. 193) 可能無法作動。

- 突然切入之車輛
- 低速行駛之車輛
- 在同車道中沒有移動之車輛
- 小型尾端的車輛 (無負載之拖曳尾車等)

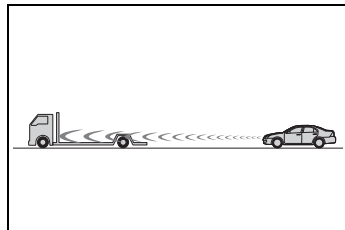

- 行駛在同車道之摩托車
- 周遭的車輛濺起水花或雪，阻礙雷達感知器的偵測時

- 車頭朝上時(行李廂重負載所造成等)

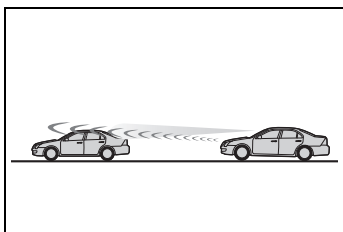

- 前車距地間隙較高

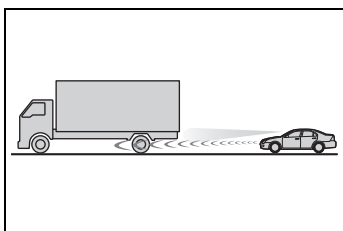

- 下列情況中，兩車間距控制模式可能無法正確作動

在下列狀況中，請視需要踩下煞車踏板(或油門踏板，視情況而定)。感知器可能無法正確偵測前車，系統可能無法正常作用。

- 當行經彎道或車道縮減時

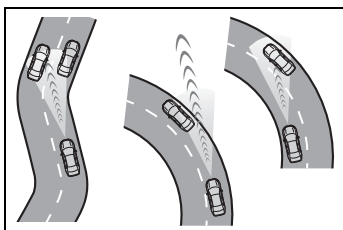

- 當操作方向盤或您不在固定車道時

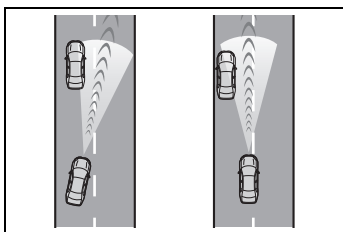

- 當前車突然減速時
- 當在被建築物包圍的路徑上行駛時，例如：在隧道中或橋上
- 在車輛踩下油門踏板後加速後，車速降低到設定速度

BSM 盲點偵測警示系統*

*: 若有此配備

盲點偵測警示系統是利用安裝在左右兩側後保險桿內側的雷達感知器，在變換車道時輔助駕駛以確保安全。

警告

■ 使用 BSM 功能的相關注意事項

- 駕駛人應對行車安全負完全責任。務必小心駕駛，注意觀察周遭。
- BSM 是一項輔助功能，用於警告駕駛人車外後視鏡的盲點有車輛快速從後方接近盲點區域內。不可過度依賴 BSM 功能。因為本功能無法判斷變換車道是否安全，過度依賴會發生意外而導致死亡或重傷。

在某些情況下該系統可能無法正確作用，駕駛人必須自己目視確認安全。

系統組件

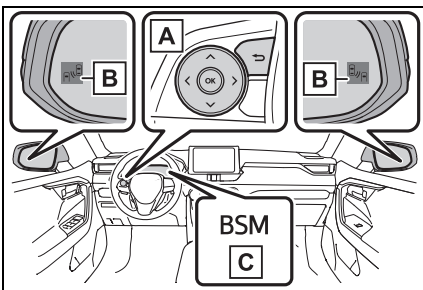

A 儀表控制開關

開啓 / 關閉 BSM 功能。

B 車外後視鏡指示燈

行駛時：

在車外後視鏡的盲點區，偵測到車輛或從後方迅速接近盲點區時，位於偵測那一側的車外後視鏡指示燈就會亮起。假如將方向燈控制桿朝偵測的那一側操作，則車外後視鏡指示燈將會閃爍。

C BSM 指示燈

當 BSM 功能開啓時，BSM 指示燈會亮起。

■ 車外後視鏡指示燈能見度

強烈日照下，可能很難看見車外後視鏡指示燈。

■ 當「Blind Spot Monitor Unavailable」顯示在多功能資訊顯示幕上

可能是水、雪、泥等附著在後保險桿的感知器周圍。

將附著在後保桿感知器周圍的水、雪、泥等移除後系統應該可以恢復正常。

此外，當行駛在極熱或極冷的環境時，感知器可能無法正確作動。

■ 當「Blind Spot Monitor Malfunction Visit Your Dealer」顯示在多功能資訊顯示幕上

感知器可能未對準或故障。請將車輛送至 Toyota 保養廠檢修。

■ 個人化

某些功能可以個人化設定。

(→ P. 70)

警告

■ 確保 BSM 盲點偵測系統可以正常運作

盲點偵測警示系統感知器分別安裝在後保險桿的左、右側裡面。請遵循下列指示，以確保 BSM 盲點偵測系統可以正常運作。

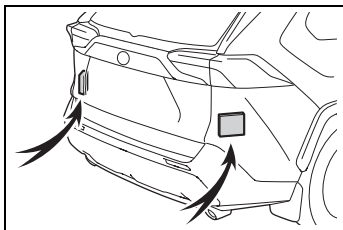

- 隨時保持後保險桿上的感知器及周圍區域的清潔。假如感知器或後保險桿的周圍區域髒汙或被積雪覆蓋，BSM 系統可能無法作動，也會出現警示訊息 (→ P. 197)。遇到此情形，請將髒汙或積雪清除，並讓 BSM 盲點偵測警示功能 (→ P. 200) 在可正常作用的狀態下行駛車輛約 60 分鐘。若警示訊息沒有消失，請連絡 Toyota 保養廠檢查。



- 不可將配件、貼紙 (包括透明貼紙)、鋁箔等附加到後保險桿上的感知器或其周圍區域。

- 不可讓後保險桿上的感知器或其周圍區域受到強烈的撞擊。即使感知器只是稍微偏離定位，系統還是可能會故障並且無法正確進行車輛的偵測。遇到以下情形，請將您的車輛送至 Toyota 保養廠檢查。
 - 感知器或周圍區域受到強烈撞擊。
 - 假如感知器周圍區域有刮傷或凹痕，或有部分區塊已分離。
- 不可分解感知器
- 不可改裝後保險桿上的感知器或周圍區域。
- 如果需要安裝 / 拆除感知器或後保險桿，請連絡您的 Toyota 保養廠。
- 不可以非正式 Toyota 車色的其他顏色對後保險桿進行烤漆。

開啓 / 關閉 BSM 功能。

BSM 盲點偵測警示系統  可在多功能資訊顯示幕的  畫面開啓或關閉。(→ P. 70)

啓用 BSM 系統時，BSM 警示燈會亮起。

BSM 盲點偵測警示系統運作

■ 行駛時可以偵測到的物體

BSM 功能是使用後方雷達感知器來偵測行駛於相鄰車道上的車輛，並透過車外後視鏡上的指示燈提醒駕駛人。

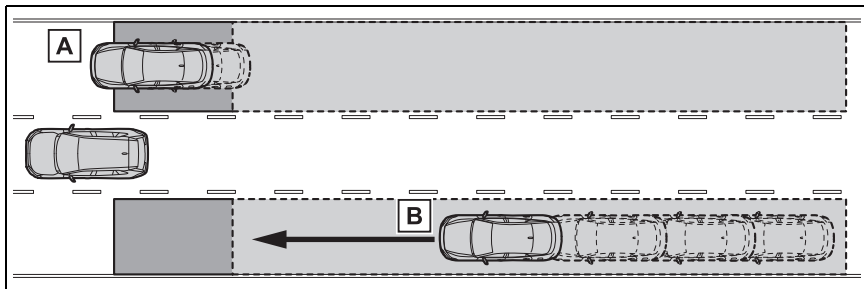

A 行駛於無法使用車外後視鏡所見區域的車輛 (盲點)

B 從無法使用車外後視鏡所見區域後方快速接近的車輛 (盲點)

■ 行駛時的偵側區域

可以偵測到車輛的有效區域如下。

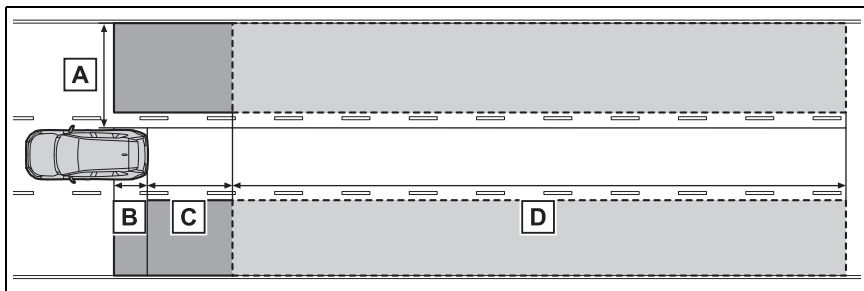

各區域的偵測範圍：

A 距離車側約 0.5 m 到 3.5 m^{*1}

B 後保險桿的前方約 1 m

C 從後保險桿算起約 3 m

D 從後保險桿算起 3 m 至 60 m^{*2}

您的愛車與被偵測車輛之間的速度差比欲偵測車輛還大時，會讓車外後視鏡的指示燈亮起或閃爍。

*1: 車側以及距離車側 0.5 m 之間的區域無法被偵測。

*2: 您的愛車與被偵測車輛之間的速度差異越大，可偵測距離將更遠，並讓車外後視鏡的指示燈亮起或閃爍。

■ BSM 功能的作用條件

BSM 功能會在符合以下所有條件時作動：

- 引擎開關在 ON。
- 開啟 BSM 功能。
- 排檔桿在 R 以外的檔位。
- 車速超過約 10 km/h。

■ BSM 功能會偵測車輛的條件

BSM 功能會在以下情況，對位於偵測區域內的車輛進行偵測：

- 隔壁車道對您超車的車輛。
- 你慢慢地在相鄰車道上超車。
- 另一部車在變換車道時進入偵測範圍。

■ BSM 功能無法偵測到車輛的情況 (行駛時)

BSM 功能無法檢測到以下車輛和其他物體 (行駛時)：

- 小型機車、腳踏車、行人等*
- 反方向行駛的車輛
- 護欄、牆壁、號誌、停好的車輛及類似的靜態物體*
- 行駛在同車道的後方來車*
- 距離您 2 個車道行駛的車輛*
- 正在被您的車輛快速超車的車輛

*: 視情況而定，可以偵測一輛車及 / 或物體。

■ BSM 功能可能無法正常作用的狀態

- 以下幾種情況，BSM 功能可能無法正確偵測到車輛 (行駛時)：
 - 感知器因為本身或其周圍區域受到強烈撞擊而無法對正
 - 泥濘、積雪、結冰、貼紙等覆蓋住感知器或後保險桿的周圍區域
 - 惡劣天候，例如：豪大雨、下雪或起霧時，行駛於充滿水氣的潮濕路面
 - 多部車同時接近且每台車之間的時間隔很小時

- 您的車輛與後方來車之間的距離很短
- 您的車輛與進入偵測範圍的車輛之間有明顯的車速差異時
- 您得車輛與另一台車輛之間的速度差正在改變
- 進入偵測區域的車輛，和您以相同車速行駛
- 當您的車輛以靜止起步，某一輛車保持在偵測區域內
- 連續上坡及下坡行駛時 (例如：丘陵、路面傾斜等)
- 行駛於轉彎角度過大、連續彎道或路面崎嶇的路段
- 車道很寬、或行駛於道路邊緣，以及鄰近車道的車輛與您的車輛距離很遠
- 車尾有安裝腳踏車架等物品配件時
- 您的車輛與進入偵測範圍的車輛之間有明顯的高度差時
- 在 BSM 功能剛開啟時
- 隨車輛拖吊時
- 在下列情況下 (駕駛時)，不必要的偵測可能會增加：
 - 感知器因為本身或其周圍區域受到強烈撞擊而無法對正
 - 當您車輛與進入偵測區的護欄、圍牆之間的距離很短時
 - 連續上坡及下坡行駛時 (例如：丘陵、路面傾斜等)
 - 車道很短、或行駛於道路邊緣、且車輛行進於非進入偵測區域的其他鄰近車道
 - 行駛於轉彎角度過大、連續彎道或路面崎嶇的路段
 - 輪胎濕滑或打滑
 - 您的車輛與後方來車之間的距離很短
 - 車尾有安裝腳踏車架等物品配件時
 - 隨車輛拖吊時

駕駛模式選擇開關

可以選擇駕駛模式以符合駕駛與使用情況。

選擇駕駛模式

■ 前驅車輛

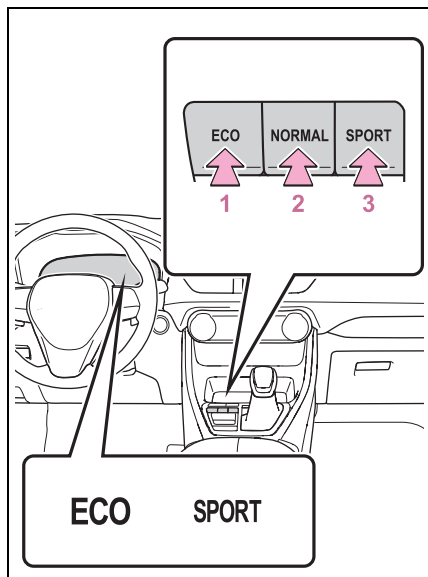

1 ECO 駕駛模式

適用於改善燃油經濟性的駕駛，與一般模式相比，操作油門踏板所產生的扭力較平順，且限制空調系統作動（暖氣 / 冷氣）。

當在非 ECO 駕駛模式按下開關，系統切換到 ECO 駕駛模式且多功能資訊顯示幕會顯示 ECO 駕駛模式指示燈。

2 一般模式

此模式適合一般行駛。

在 ECO 或 SPORT 模式下，如果按下開關，駕駛模式會回到一般模式。

3 SPORT 模式

控制引擎和轉向手感來產生適合運動駕駛的加速反應。適用於需要俐落的操控時，例如：在山區道路行駛時。

當在非 SPORT 駕駛模式按下開關，系統切換到 SPORT 駕駛模式且多功能資訊顯示幕會顯示 SPORT 駕駛模式指示燈。

■ 動態扭力導引 AWD* 車型

*: AWD 是指本手冊中的 4WD。

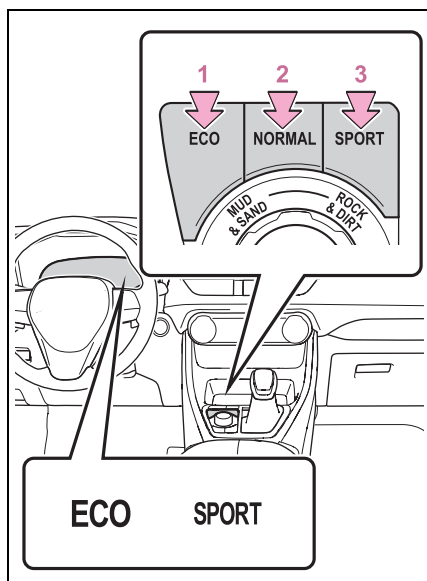

1 ECO 駕駛模式

適用於改善燃油經濟性的駕駛，與一般模式相比，操作油門踏板所產生的扭力較平順，且限制空調系統作動（暖氣 / 冷氣）。

當在非 ECO 駕駛模式按下開關，系統切換到 ECO 駕駛模式且多功能資訊顯示幕會顯示 ECO 駕駛模式指示燈。

2 一般模式

此模式適合一般行駛。

在 ECO 或 SPORT 模式下，如果按下開關，駕駛模式會回到一般模式。

3 SPORT 模式

控制引擎和轉向手感來產生適合運動駕駛的加速反應。適用於需要俐落的操控時，例如：在山區道路行駛時。

當在非 SPORT 駕駛模式按下開關，系統切換到 SPORT 駕駛模式且多功能資訊顯示幕會顯示 SPORT 駕駛模式指示燈。

■ 改變駕駛模式時

- 多功能資訊顯示幕的背景顏色會根據選擇的駕駛模式變更。

- 切換到 4WD 控制適合所選擇的模式。(僅動態扭力導引 4WD 車型)

■ 在 ECO 駕駛模式的空調系統作動

在 ECO 駕駛模式，暖氣 / 冷氣作動與風扇轉速會被控制以提升燃油效率。執行以下步驟來提升進行空調系統性能。

- 配備自動空調系統車型：關閉 ECO 空調模式 (→ P. 224)

- 調整風扇轉速 (→ P. 218, 223)

- 取消 ECO 駕駛模式

■ 取消駕駛模式

- 當引擎開關關閉後，SPORT 模式會自動取消且駕駛模式回到一般模式。

- 在選擇另一個駕駛模式之前，一般模式與 ECO 駕駛模式不會被取消 (即使引擎開關關閉，一般模式與 ECO 駕駛模式也不會自動取消)。

智慧型越野地形控制系統 (4WD 車型)

智慧型越野地形控制系統將控制 4WD、煞車和驅動力系統以因應道路的變化，當行駛於泥、沙或粗糙路面時可使用該系統。

⚠ 警告

■ 在使用智慧型越野地形控制系統之前

務必遵守下列注意事項。未遵守這些注意事項可能會導致意外事故。

- 在行駛前確認「MUD & SAND」與「ROCK & DIRT」指示燈已亮起。

- 智慧型越野地形控制系統並非用於擴大車輛的極限性能。開車前要徹底檢查路況和行駛路線，且小心駕駛。

選擇駕駛模式

選擇一個適合路況的模式。

■ 「MUD & SAND」模式

適合在阻力增加、輪胎可能會卡住的道路上行駛，例如：沙路，泥濘道路等。

■ 「ROCK & DIRT」模式

適合在崎嶇不平的道路上行駛，例如：未鋪砌的森林道路。

■ 「NORMAL」模式

適合正常駕駛。非越野行駛時使用「NORMAL」模式。

變更模式

■ 動態扭力導引AWD*車型(若有此配備)

*: AWD 是指本手冊中的 4WD。

轉動旋鈕開關模式如下：

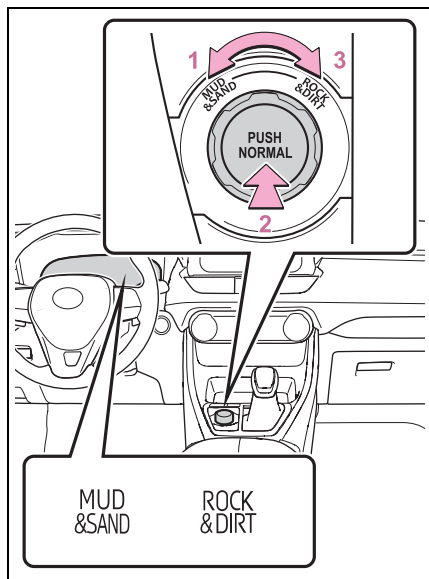

- 1 MUD & SAND 模式
- 2 NORMAL 模式
- 3 ROCK & DIRT 模式

模式切換時，指示燈 / 警示燈的變化如下：

- 「MUD & SAND」模式
「MUD & SAND」模式指示燈、VSC OFF 指示燈 (→ P. 55) 和 PCS 警示燈 (→ P. 54) 亮起。
- 「ROCK & DIRT」模式
「ROCK & DIRT」模式指示燈亮起。
- 一般模式

上述的指示燈或警示燈熄滅。。

■ 智慧型越野地形控制系統

- 智慧型越野地形控制系統適用於在崎嶇道路上行駛時使用。在一般行駛時請使用「NORMAL」模式。
- 「MUD & SAND」與「ROCK & DIRT」模式控制車輛可將驅動力最大化，並改善改善崎嶇道路上的駕駛性能。所以，相較於一般模式行駛，燃油效率可能會降低。

■ 當智慧型越野地形控制系統的煞車控制作動時

當智慧型越野地形控制系統的煞車控制作動時打滑指示燈會閃爍。

■ 「MUD & SAND」和「ROCK & DIRT」模式的 4WD 控制

即使已選擇「MUD & SAND」或「ROCK & DIRT」模式，如果車速超過下列車速，4WD 的控制會類似一般模式。

- 「MUD & SAND」模式：車速約 40 km/h 或以上。
- 「ROCK & DIRT」模式：車速約 25 km/h 或以上。

如果車速低於上述速度，系統會自動切換到適合各模式的 4WD 控制。

■ 當多功能資訊顯示幕顯示

「Traction Control Turned OFF」

當煞車過熱，智慧型越野地形控制系統的煞車控制會暫時停止作動。盡快將車輛停在安全的位置並等到多功能資訊顯示幕的顯示訊息消失。

■ 當系統自動切換到「NORMAL」模式時

在下列情況，系統會自動切換到「NORMAL」模式：

- 當變更駕駛模式 (→ P. 201)
- 引擎開關關閉時
- 以「MUD & SAND」或「ROCK & DIRT」模式行駛時的聲音與震動

當「智慧型越野地形控制系統」作用時，可能會出現以下情況。這些都不表示發生了故障：

- 車輛及方向盤可能會感覺到振動。
- 引擎室可能聽到作動聲。
- 當打滑指示燈亮起時

系統可能出現故障。請立即將車輛送至 Toyota 保養廠檢查。

■ 當每種模式的指示燈不亮時

如果選擇「NORMAL」模式以外的模式時指示燈不亮，系統可能出現故障。請立即將車輛送至 Toyota 保養廠檢查。

注意

■ 為了確保「智慧型越野地形控制系統」正常作用

請勿長時間連續使用「智慧型越野地形控制系統」。

依據行駛條件，相關零件的負荷將會增加，系統可能無法正常作用。

行車輔助系統

為協助加強行車安全及性能，下列系統會依照各種行車狀況而自動作動。但請注意，這些系統僅是輔助配備，因此，駕駛車輛時不可過度依賴這些系統。

行車輔助系統總覽

■ ABS (防鎖定煞車系統)

協助防止在突然煞車或在濕滑路面行駛踩下煞車時車輪鎖定。

■ BAS (煞車輔助系統)

在踩下煞車踏板後，當系統偵測到是緊急煞車的狀態時，會增加煞車的制動力。

■ VSC (車輛穩定控制系統)

當突然偏離方向或在濕滑路面轉彎時，協助駕駛人控制煞車。

提供 ABS、TRC、VSC 及 EPS 的協同控制。

在溼滑路面轉彎時控制轉向性能，有助於保持方向穩定性。

■ TRC (循跡防滑控制系統)

協助車輛在起步或濕滑路段加速時，維持驅動力並避免驅動輪空轉打滑。

■ 主動過彎輔助系統 (ACA)

當在轉彎期間試圖加速時，藉由執行內輪煞車控制來幫助防止車輛漂移到外側。

■ HAC (上坡起步輔助系統)

在上坡起步時協助減少車輛向後倒退的情形。

■ EPS (電動輔助方向盤)

配備電動馬達以減輕操縱方向盤的力量

■ 動態扭力導引AWD*系統(4WD車型)(若有此配備)

自動控制驅動系統，如前輪驅動或4WD（四輪驅動），包括正常行駛、轉彎、爬坡、起步、加速、積雪或下雨等濕滑路面，協助確保穩定的操作性和行駛穩定性。

此外，當車輛轉彎時，精確的控制驅動扭力分配，以改善駕駛性與穩定性。

*: AWD 請參閱本手冊中的 4WD。

■ EBS (緊急煞車警示系統)

突然煞車時，緊急警示燈會自動閃爍以警示後方車輛。

■ 二次碰撞煞車 (若有此配備)

當SRS氣囊感知器偵測到碰撞並且系統作動時，煞車與煞車燈會自動控制來降低車輛速度以減少可能因二次碰撞所造成的損害。

■ TRC/VSC/智慧型越野地形控制系統作動時

TRC/VSC/ 智慧型越野地形控制系統作動時，打滑指示燈會閃爍。

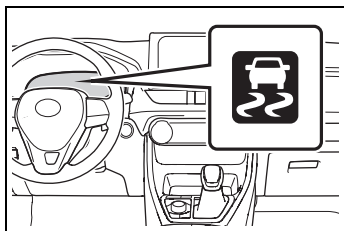

■ 解除 TRC 系統

如果車輛陷於初雪或泥濘中，TRC系統可能會降低引擎傳遞至車輪的動力，

按下  將系統關閉可能使車輛更容易脫困。

要將 TRC 系統關閉，請迅速按下  後放開。

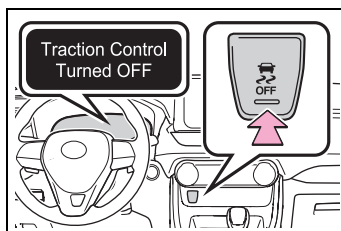

「Traction Control Turned Off」將會顯示在多功能資訊顯示幕上。

再按一下  即可重新開啓系統。

■ 關閉 TRC/VSC 系統

車輛停止時按住  3 秒鐘以上，即可關閉 TRC/VSC 系統。

VSC OFF 指示燈會亮起且

「Traction Control Turned Off」會顯示在多功能資訊顯示幕上。*

再按一次 ，即可恢復此系統的功能。

*: 此外，配備 PCS 的車輛，PCS 功能也將停用 (只剩 PCS 警示功能可作動)。PCS 警示燈會亮起且多功能資訊顯示幕會顯示訊息。(→ P. 176)

■ 即使 未按下，多功能資訊顯示幕仍出現 TRC 解除訊息時

TRC 會暫時無法作動。若是訊息持續顯示，請連絡您的 Toyota 保養廠。

■ HAC 的作動條件

下列條件均符合時，HAC 才會作動：

- 排檔桿在 P 或 N 以外檔位 (向前起步 / 倒車上坡時)。

- 車輛停止。
- 未踩下油門踏板。
- 駐車煞車未作用。
- 引擎開關在 ON 模式。

■ HAC 系統自動關閉

HAC 在下列任一條件即會關閉：

- 排檔桿移至 P 或 N 檔位。
- 踩下油門踏板。
- 作動駐車煞車。
- 放開煞車踏板後約 2 秒。
- 引擎開關在 OFF 模式。

■ ABS、BAS、TRC、VSC 和 HAC 系統所造成的響聲和振動

- 引擎啟動時或車輛起步後，如果重複踩踏煞車踏板，引擎室可能會發出響聲。此響聲並不代表這些系統有任何故障。
- 上述系統作動時，有可能會發生下列任何一種狀況。這些並非表示系統有故障發生。
 - 車身及方向盤可能會感覺到振動。
 - 車輛停止後可能也會聽到馬達聲。
 - ABS 作動後，煞車踏板可能會輕微跳動。
 - ABS 作動後，煞車踏板可能會稍微下降。

■ 自動重新啟動 TRC 及 VSC 系統

在關閉 TRC 及 VSC 系統後，下列情況系統將會自動重新啟動：

- 引擎開關關閉時
- 如果僅關閉 TRC 系統，車速增加時，TRC 系統將會啟動。
如果同時關閉 TRC 及 VSC 系統，當車速增加時，自動重新啟動將不會作動。

■ 主動過彎輔助系統作動響聲與振動

當主動過彎輔助系統作動時，煞車系統可能會發出作動響聲與振動，但這並不是故障。

■ 在 4WD 與前輪驅動間切換時，4WD 系統發出作動響聲與振動。

當車輛在 4WD 與前輪驅動之間切換時，可能會產生作動響聲與振動，但這並不是故障。

■ 降低 EPS 系統效能

降低 EPS 效能是為了避免長時間連續轉動方向盤時，造成系統過熱。此時方向盤操作感覺會較吃力。發生此狀況時，避免激烈操作方向盤或停止車輛並關閉引擎。EPS 系統可在 10 分鐘內恢復正常。

■ 二次撞擊煞車作動條件 (若有此配備)

當 SRS 氣囊感知器在車輛行駛時偵測到碰撞時，系統就會作動。但是，當組件損壞時，系統不會作動。

■ 二次撞擊煞車自動取消

二次撞擊煞車會在下列情況自動取消：

- 車速低於 10 km/h 以下時。
- 作動過程中經過一段特定時間。
- 油門踏板被大幅度的踩下。

■ 主動過彎輔助系統的作動條件

系統會在下列情況作動。

- TRC/VSC 可以作動
- 駕駛者在轉彎期間試圖加速時
- 系統偵測車輛漂移到外側
- 放開煞車踏板

■ EBS 作動條件

下列條件均符合時，EBS 才會作用：

- 緊急警示燈關閉。
- 實際車速超過 55 km/h。
- 系統判斷車輛的減速非突然煞車時。

■ EBS 自動取消

在下列任一情況，EBS 即會取消：

- 緊急警示燈開啓時。
- 系統判斷車輛的減速突然煞車時。

- 如果有關於 4WD 的訊息顯示在多功能資訊顯示幕上時 (4WD 車型) 實施下列程序：

訊息	詳細內容 / 動作
「4WD System Overheated Switching to 2WD Mode」	4WD 系統過熱。 →請將車輛停放於安全地點並讓引擎維持怠速。 當多功能資訊顯示幕的訊息消失，就可以繼續正常行駛。 如果警示訊息沒有消失，請立即將車輛送至 Toyota 保養廠檢查。
「4WD System Overheated 2WD Mode Engaged」	車輛因為過熱暫時解除 4WD 並切換為前輪驅動。 →請將車輛停放於安全地點並讓引擎維持怠速*。 當多功能資訊顯示幕的訊息消失，4WD 系統就回到正常。 如果警示訊息沒有消失，請立即將車輛送至 Toyota 保養廠檢查。
「4WD System Malfunction 2WD Mode Engaged Visit Your Dealer」	表示 4WD 系統故障。 →請立即將車輛送至 Toyota 保養廠檢查。

*: 停車時，在顯示訊息消失之前不要關閉引擎。



警告

■ ABS 無法有效作用的狀況

- 超出輪胎抓地力的限制 (例如：過度磨損的輪胎行駛在雪地) 時。
- 車輛以高速行駛於濕滑或光滑路面產生水飄時。

■ ABS 作用時煞車停止距離可能會比一般狀況所需的距離長

ABS 並非設計用來縮短煞車距離。應隨時與前車保持安全距離，尤其是下列情況：

- 行駛在塵土、碎石或積雪覆蓋道路時
- 輪胎加掛雪鏈行駛時

- 行駛在顛簸道路時

- 在有坑洞或不平整道路行駛時

■ TRC/VSC 可能無法有效作用的狀況

即使 TRC/VSC 系統已經作用，行駛在濕滑路面時仍有可能會失去方向控制及動力。

在可能會喪失穩定性及動力的情況下，應小心駕駛。

■ 主動過彎輔助系統無法有效作用的狀況

- 不可過度依賴主動過彎輔助系統。行駛在濕滑路面或下坡加速時，主動過彎輔助系統可能不會正常作動。

 **警告**

●當主動過彎輔助系統頻繁作動時，主動過彎輔助系統可能會暫時停止作動，以確保煞車、TRC 與 VSC 的正常作動。

■ HAC 無法有效作用的狀況

●不可過度依賴 HAC 上坡起步輔助系統。HAC 上坡起步輔助系統在陡峭坡或路面結冰情況下，可能無法有效作用。

●不同於駐車煞車，HAC 上坡起步輔助系統不可用在將車輛長時間固定。不可試圖使用 HAC 上坡起步輔助系統使車輛保持在斜坡上，否則可能導致意外事故。

■ TRC/VSC 系統作用時

打滑指示燈會閃爍。請隨時小心駕駛。魯莽的駕駛可能會導致意外事故。指示燈閃爍時要特別小心。

■ TRC/VSC 系統關閉時

必須特別小心並以適合路面狀況的車速行駛。這些系統可確保車輛穩定性及驅動力，除非必要，否則不可關閉 TRC/VSC 系統。

■ 動態扭力導引 AWD 系統 (4WD 車型 *)

新採用的 4WD 系統轉向性能已被改善。然而，不可過度依賴此系統，務必小心駕駛。

*:AWD 請參閱本手冊中的 4WD。

■ 更換輪胎

務必確定所有輪胎的尺寸、廠牌、胎紋形式及荷重能力。此外，應確保輪胎有依照建議之胎壓充氣。如果車輛安裝不同輪胎，則 ABS、TRC 及 VSC 系統將無法正確地發揮其功能。

有關更換輪胎或輪圈的詳細資訊，請洽 Toyota 保養廠。

■ 輪胎及懸吊的處理

使用有問題的輪胎或改裝懸吊，將會影響行車輔助系統，並可能導致系統故障。

■ 二次碰撞煞車 (若有此配備)

不可過度依賴二次碰撞煞車功能。這個系統設計來幫助降低二次碰撞的可能損害，然而，根據不同的狀況效果可能會隨著改變。過度依賴這個系統可能造成死亡或嚴重傷害。

冬季行車要領

在冬季行車前應做好必要準備並檢查車輛。行車時應隨時注意接下來的天氣狀況。

冬季前的準備

- 使用適合外界氣溫的各種油水液體。
- 引擎機油
- 引擎冷卻液
- 噴水器清洗液
- 請服務技術人員檢查電瓶的狀況。
- 車輛裝置四條雪地輪胎或購妥前輪用雪鏈組*。

應確認所有輪胎尺寸、廠牌均相同，且雪鏈的尺寸適用於您車輛的輪胎。

*：雪鏈無法安裝在配備 235/55R19 的車輛輪胎上。

警告

■ 裝備雪胎行車時

請遵守下列事項以降低意外事故的風險。

否則，可能造成車輛失控，而導致死亡或嚴重傷害。

- 使用規定尺寸的輪胎。
- 保持廠家建議之輪胎胎壓。
- 不可超速或超過雪地輪胎所規定之速限行駛。
- 所有輪胎均使用雪地胎，不可只用於部份車輪。

■ 使用雪鏈行駛時 (235/55R19 的輪胎除外)

請遵守下列事項以降低意外事故的風險。

否則，車輛可能無法安全地駕駛，可能導致死亡或嚴重傷害。

- 車速不可超過雪鏈規定之速限或 50 km/h，以較低者為準。
- 避免行駛於顛簸路段或有坑洞的道路。
- 避免突然加速、急劇轉向、突然煞車及操作排檔桿致使引擎煞車突然作動。
- 在轉彎前請盡量保持慢速，以維持車輛的操控性。
- 不可使用 LTA 車道循跡輔助系統。

注意

■ 修理或更換雪地胎時 (配備 TPMS 胎壓偵測警示系統車型)

需由 Toyota 保養廠或合格的輪胎行修理或更換雪地胎。

這是因為要拆除和安裝雪地胎會影響胎壓警示閥及傳輸器的作動。

行車前

依據行駛狀況執行下列事項：

- 不可在結凍狀態下強行打開車窗或使用雨刷。在結凍處傾倒溫水以融化冰雪，並立即將水跡去除以免再次結冰。
- 為確保空調控制系統風扇能正常操作，請將擋風玻璃前方空氣進口處的積雪完全清除。
- 檢查及清除在車外後視鏡、外部燈光、車窗、車頂、底盤、輪胎周圍或煞車上可能積聚的過多冰或雪。
- 進入車內前清除您鞋底的任何雪或污泥。

行車時

慢慢地使車輛加速，與前方車輛保持安全距離，並以較低且適合道路情況的速度行駛。

駐車時

- 關閉駐車煞車自動模式。否則，駐車煞車可能會凍結而無法自動鬆開。

此外，即使自動模式關閉，駐車煞車也可能會自動操作，因此請避免使用以下各項。

- Auto Hold 自動定車煞車系統
- 停妥車輛後將排檔桿排入 P 檔位，不可設定駐車煞車。駐車煞車可能會因結凍而無法釋放。若停車時未使用駐車煞車，請務必要用輪擋抵住車輪。
否則，可能造成危險。因為車輛可能會不預期移動，而導致意外發生。
- 若駐車煞車位於自動模式，請在排檔桿排至 P 檔位後解除駐車煞車。(→ P. 147)

- 如果車輛停潮濕的低溫下，煞車可能會結凍。
- 如果停車而沒有煞緊駐車煞車，請確認排檔桿是否無法自 P 檔位排出。

警告

■ 車輛停放時

未使用駐車煞車停車時，請確實將車輪擋住。如未將車輪擋住，車輛可能會不預期移動，而導致意外事故。

選擇雪鏈

- ▶ 未配備 235/55R19 輪胎的車輛
安裝雪鏈時，需使用正確尺寸的雪鏈。雪鏈尺寸應配合輪胎的尺寸。

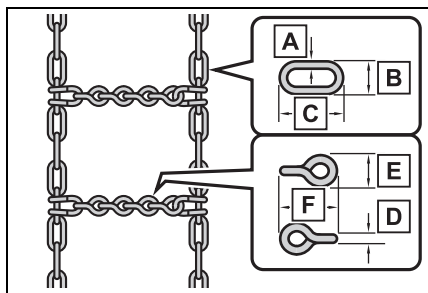

側鏈：

- A** 直徑 3 mm
- B** 寬度 10 mm
- C** 長度 30 mm

橫鏈：

- D** 直徑 4 mm
- E** 寬度 14 mm
- F** 長度 25 mm

- ▶ 配備 235/55R19 輪胎的車輛
無法安裝雪鍊。
應改用雪地輪胎。

使用雪鍊的法規 (235/55R19 的輪胎除外)

雪鍊的使用規定會依照地區及道路形式而有所不同。安裝雪鍊前，需先確認行駛地區的規定。

■ 輪胎雪鍊安裝

裝置及拆卸雪鍊時應遵守下列注意事項：

- 應在安全的地點裝置及拆卸雪鍊。
- 雪鍊僅可安裝於前輪。不可將雪鍊安裝於後輪。
- 安裝雪鍊於前輪並儘量鎖緊。行駛 0.5-1.0 km 後將雪鍊再鎖緊一次。
- 安裝雪鍊時需依照所附之說明手冊進行。



注意

■ 安裝雪鍊 (配備 TPMS 胎壓偵測警示系統車型)

安裝雪鍊後，胎壓警示閥及傳輸器可能無法正確作用。

ECO 節能行駛要領

為了改善燃油經濟性且降低 CO₂ 廢氣排放，請注意以下幾點：

使用 ECO 行駛模式

當使用 ECO 行駛模式時，油門踏板踩踏量與扭力輸出關係會比一般行駛模式更平順。此外，空調系統 (暖氣 / 冷氣) 的作動會最小化，以提高燃油經濟性。(→ P. 201)

使用 ECO 節能行駛指示燈

藉由將多功能資訊顯示幕顯示的 ECO 行駛指示燈維持在 ECO 行駛區域內，可實現節能駕駛。(→ P. 67)

油門踏板 / 煞車踏板操作

平順的駕駛車輛。避免急加速和急減速。逐漸的加速與減速會幫助減少過多的燃油消耗。

煞車時

觀察車輛前方與周遭狀況，並預測您的停止位置。提早放開油門踏板並持續滑行。使用煞車踏板來調整您的停止位置。務必確定您可以和緩的操作煞車踏板。

塞車

重複的加減速及等待紅綠燈會有較差的油耗表現。所以儘可能在出門前，能先確認交通狀況以避免塞車。

高速行駛時

控制並保持固定的車速。在經過收費站或類似情況時，可儘早釋放油门踏板並和緩的操作煞車踏板。

空調

只在必要時使用空調。將可減少過多的燃油消耗。

夏季時：天氣炎熱時，請使用車內空氣再循環模式。這樣可幫助減輕空調系統負擔並降低燃油消耗。

冬季時：僅在需要暖氣和除濕時才打開 A/C 開關，如果只需要暖氣，請將 A/C 開關關閉。在不需要時打開 A/C 開關會導致過多的燃油消耗。

執行怠速停止

- 避免不必要的怠速運轉，即使只是短時間停車，請將引擎熄火來減少過度的燃油消耗。
- 除了惡劣環境，例如：外界溫度極低，否則行駛前不需要預熱引擎。與怠速相比，和緩的駕駛車輛來加熱各組件會更有效率，且避免非必要的引擎轉速增加或突然的加減速。

行李

攜帶較重的行李會增加油耗。所以應避免攜帶不需要的物品。安裝車頂置物架亦會增加油耗。

定期保養

- 務必經常檢查胎壓。不正確的胎壓會增加油耗。此外，雪地胎擁有較大的摩擦力，若使用於乾地會造成燃油消耗較高，因此請依季節選用適當的輪胎行駛。
- 請使用建議的油液量，這會影響油耗與車輛的壽命。此外，請定期檢查油液。(→ P. 253)

多用途休旅車注意事項

本車屬於多用途休旅車，相對於車輛重心高度其底盤距地面較高且輪距較窄，這些特性使其具有較廣的越野能力。

多用途休旅車特性

- 由於特定功能之設計使其比一般乘用車具有較高的車身重心。這種車輛的設計特性會使這類型車輛具有較高的翻車可能性。而且多種用途休旅車的翻車比率比一般車輛明顯高出許多。
- 距地較高的優點是具有較佳的視野，讓您可提早預防問題的發生。
- 此種車輛的設計並不是讓其有與一般乘用車相同速度轉彎的能力，或任何設計在滿足越野狀況之低底盤運動車。因此若以過高的速度急轉彎時，很可能會導致車輛翻覆。

警告

■ 多用途休旅車注意事項

隨時遵循下列注意事項，以降低造成死亡、嚴重受傷或車輛毀損的風險：

- 遇到翻車輛事故時，沒有繫安全帶的乘員明顯比有繫安全帶的乘員容易導致傷亡。因此，駕駛人和所有乘客應隨時繫緊安全帶。

- 盡可能避免急轉彎或不當的操作。未能正確操控車輛，很可能會導致車輛失控或翻車，進而造成乘員死亡或嚴重受傷。
- 在車頂置物架（若有此配備）上裝載貨物會使車輛重心變高。應避免高速、急起步、急轉彎、突然煞車或突然轉動方向盤，否則可能會導致未能正確操控車輛而導致車輛失控或翻覆。
- 在側風很大的情況下行駛應降低車速。因車輛的特性及重心較高，會使您的車輛比普通的乘客車輛對側風更敏感。降低車速將使您較易控制車輛。
- 不可橫行方式爬越陡坡。直線上坡或下坡是較佳的行駛方式。因為您的車輛（或任何類似的多用途休旅車）橫行越過斜坡比向前或向後的方式更容易翻覆。

越野行駛

駕駛車輛越野時，請遵守下列注意事項，以確保駕駛樂趣並有助於避開限制越野車的區域：

- 僅可在越野車輛容許的區域行駛。
- 尊重個人權利。進入私人的區域必須得到主人同意。
- 不可進入封閉的區域。限制進入的圍籬、障礙和標誌。
- 在已設置的道路上行駛。若道路潮濕，應該改變駕駛技巧或延後出遊以免損壞道路。

警告

■ 越野行駛注意事項

隨時遵循下列注意事項，以降低造成死亡、嚴重受傷或車輛毀損的風險：

- 越野行駛時應謹慎小心。避免不必要的冒險行駛於危險地區。
- 越野行駛時不可緊抓方向盤幅條部位。因為車輪受到地面的衝擊會使方向盤突然轉動而造成手部受傷。應保持雙手特別是拇指握在方向盤輪幅的外緣。
- 行經沙地、泥濘地、積水區域或雪地後，應立即檢查煞車的效能。
- 行經長草區、泥濘地、岩石區、沙地或河流等地方後，檢查底盤是否有夾帶雜草、樹枝、紙張、破布、石塊或砂礫等物體。如有應自底盤清除乾淨。若車輛底盤夾雜此類異物，可能使車輛故障或引起火警。請清除夾雜在底盤任何類似物質。若車輛底盤夾雜此類異物，可能造成車輛故障或引起火災。
- 在越野或崎嶇不平地形行駛時，不可用過高的速度、跳躍、急轉彎或撞擊障礙物的方式行駛。這樣做很可能會導致車輛失控或翻覆，進而造成死亡或嚴重傷害。車輛可能會有底盤和懸吊系統損壞而需付高額修理費的風險。

注意

■ 避免水的損壞

採取一切必要的安全措施，確保水不會對引擎或其他部件造成損壞。

- 進入引擎進氣口的水將導致引擎嚴重損壞。
- 進入自動變速箱的水會導致換檔品質變差，變速箱鎖定伴隨振動，最後導致損壞。
- 水可能會洗去車輪軸承的黃油，而造成生鏽和提早損壞；水也可能會進到差速器、變速箱及加力箱 (4WD 車型)，而降低齒輪油的潤滑品質。

■ 經過積水區域時

如果行經有水的地方，例如：越過小溪流時，首先要確認水的深度及河床底部是否堅固。然後緩慢行駛並避開深水區。

■ 越野行駛後的檢查

- 囤積在煞車圓盤周圍的砂礫及泥巴，可能會影響煞車的效能並可能損壞煞車系統的組件。
- 務必在每次越野行駛崎嶇地形、砂地、泥濘及涉水後立即進行保養檢查。有關定期保養資訊：→ P. 253

5-1. 影音系統

影音系統216

影音系統*

有關影音系統請參閱「TOYOTA Drive+ Link 智聯車載系統」的說明。

*: 若有此配備

- 6-1. 使用空調系統和除霧器**
 - 手動空調系統218
 - 自動空調系統222
 - 座椅加熱器227
- 6-2. 使用車內燈光**
 - 車內燈光明細229
- 6-3. 使用儲藏功能**
 - 儲藏位置明細232
 - 行李廂功能236
- 6-4. 使用其他內部裝備**
 - 其他內部裝備240

手動空調系統 *

*: 若有此配備

空調控制

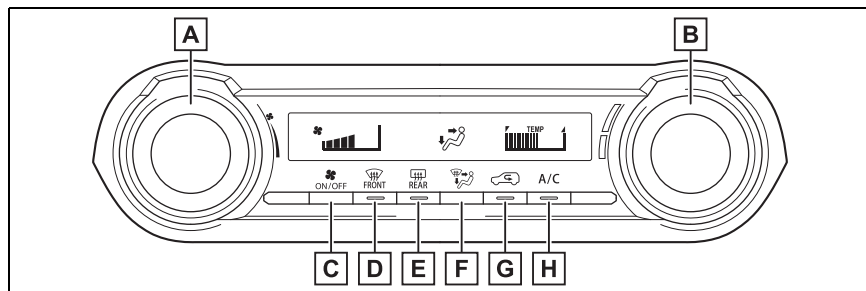

- A** 風扇轉速控制開關
- B** 溫度控制開關
- C** ON/OFF 按鈕
- D** 前擋風玻璃除霧器開關
- E** 後窗和車外後視鏡除霧器開關 *
- F** 氣流模式控制開關
- G** 車外空氣 / 車內空氣再循環模式開關
- H** 「A/C」開關

*: 若有此配備

■ 調整溫度設定

要調整溫度設定時，轉動溫度控制旋鈕即可：順時鐘（暖氣）或逆時鐘（冷氣）。

如果「A/C」開關沒有按下，則系統將吹出該環境溫度空氣或熱風。

■ 風扇轉速設定

要調整風扇速度時，轉動風扇速度控制開關即可。順時鐘（增加）或逆時鐘（降低）。

按下 ON/OFF 開關來關閉風扇。

當風扇關閉，按下 ON/OFF 開關或轉動風扇轉速控制開關會將風扇開啓。

■ 變更氣流模式

按下氣流模式控制開關。

每按一次開關，氣流模式會按照下列改變。

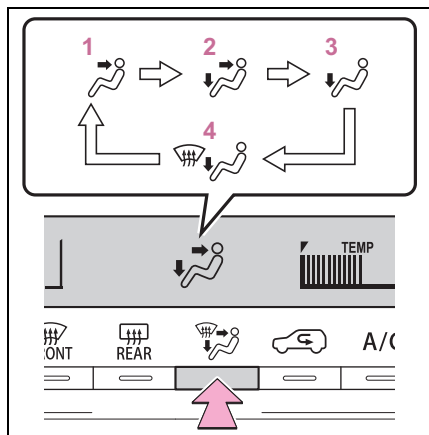

- 1 上半身
- 2 上半身及腿部
- 3 腿部
- 4 腿部與前擋風玻璃除霧器作動

■ 切換車外空氣和車內空氣再循環模式

按下車外空氣 / 車內空氣再循環模式開關

每按一次按鈕，模式即會在車內空氣再循環模式和車外空氣模式之間切換一次。

當選擇車內空氣再循環模式，車外空氣 / 車內空氣再循環模式開關上的指示燈會亮起。

■ 設定冷氣和除濕功能

按下「A/C」開關。

當使用此功能時，「A/C」開關的指示燈會亮起。

■ 擋風玻璃除霧

此除霧器是用來去除擋風玻璃及前車窗的霧氣。

按下前擋風玻璃除霧器開關。

如果使用車內空氣再循環模式時，請按下車外空氣 / 車內空氣再循環模式開關切換至車外空氣模式。

要盡快去除擋風玻璃及前車窗的霧氣時，則可將氣流及溫度提高。

擋風玻璃霧氣已除去要回到先前模式時，再次按下開關即可。

當前擋風玻璃除霧氣開關打開時，擋風玻璃除霧氣開關上的指示燈會亮起。

■ 後窗玻璃和車外後視鏡除霧 (若有此配備)

除霧器是用來清除後窗霧氣及車外後視鏡 (若有此配備) 上的雨滴、露水及霜。

按下後窗和車外後視鏡除霧器開關。

當後窗和車外後視鏡除霧器開關打開時，後窗和車外後視鏡除霧器開關上的指示燈會亮起。

後窗玻璃和車外後視鏡除霧器約 60 分鐘後會自動關閉。

但是，後窗玻璃和車外後視鏡除霧器會根據車外溫度和充電系統條件等情形，約 15 分鐘後會自動關閉。

■ 在 ECO 節能行駛模式空調系統的操作

ECO 節能行駛模式，空調系統會藉由調節控制引擎轉速和壓縮機作用來限制暖氣/冷氣能力以提升燃油效率。

要改善空調效能時，請實施下列操作：

- 調整風扇轉速
- 調整溫度設定
- 關閉ECO節能行駛模式(→P. 201)

■ 車窗起霧

- 當車內濕度高時，車窗即容易起霧。開啓「A/C」即可將出風口空氣除濕並有效的清除擋風玻璃的霧氣。
- 如果關閉「A/C」，車窗將可能更容易起霧。
- 如果使用車內空氣再循環模式，則車窗可能更容易起霧。

■ 行駛在多灰塵道路

關閉所有車窗。如果在關閉車窗後仍然將車輛所揚起的灰塵吸入車內，建議將進氣模式設定為車外空氣模式，並將風扇轉速設定至除關閉以外的任何設定。

■ 車外空氣 / 車內空氣再循環模式

建議請暫時設定車內空氣再循環模式，這可有效避免車外髒空氣進入車內，並且外部溫度較高時，設定車內空氣再循環模式也將更有效地增加車內冷房效果。

■ 當車外溫度接近 0°C 時

即使按下「A/C」開關除濕功能也可能不會作用。

■ 通風和空調異味

- 要引入新鮮空氣，請將空調系統設定為車外空氣模式。
- 使用期間，各種車內或車外的異味可能會進入並囤積在空調系統。這樣可能在使用一陣子後會從出風口散發出異味。

- 為降低潛在異味的發生：建議在車輛要停車前先將空調系統設定到車外空氣模式。

■ 空調濾芯

→ P. 279

警告

■ 為避免擋風玻璃起霧

不可在氣候極潮濕時的冷氣運作期間使用前擋風玻璃除霧器開關。當車外溫度和擋風玻璃的溫差會造成擋風玻璃表面凝結霧氣，因而妨礙您的視線。

■ 後視鏡除霧器作用時(若有此配備)

車外後視鏡除霧器作用時，不可觸摸車外後視鏡器的鏡面。

注意

■ 避免電瓶沒電

不可在引擎熄火的情況下，長時間使用空調系統。

出風口與操作

■ 出風口的位置

出風口及風量將依據所選的氣流模式變更。

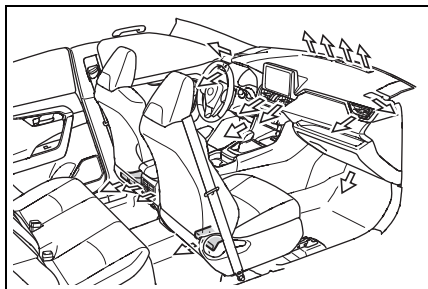

■ 調整氣流方向並開啓 / 關閉出風口。

▶ 前

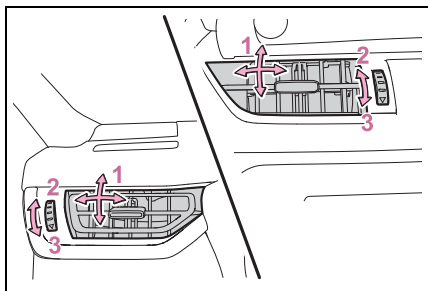

- 1 引導氣流向左或向右、向上或向下
- 2 開啓出風口*
- 3 關閉出風口*

*: 若有此配備 (僅中央出風口)

▶ 後

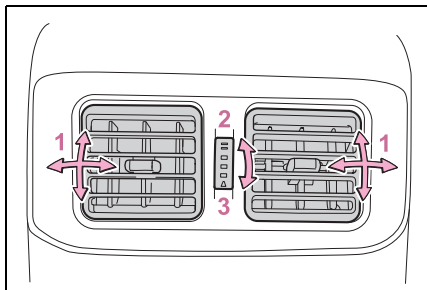

- 1 引導氣流向左或向右、向上或向下
- 2 開啓出風口
- 3 關閉出風口

▲ 警告

■ 不可阻礙擋風玻璃除霧器的作動

儀表板上不可放置任何會覆蓋出風口的物品。否則，氣流可能會被堵住，而妨礙擋風玻璃除霧器的除霧。

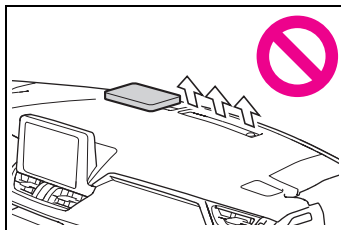

自動空調系統*

*: 若有此配備

依據溫度設定自動調整出風口及風扇轉速。

空調控制

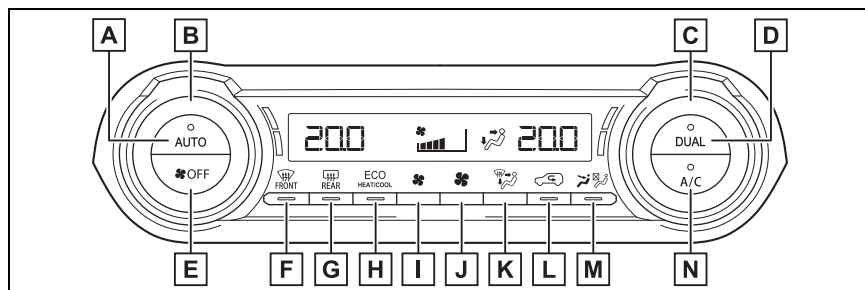

- A** 自動模式開關
- B** 左側溫度控制旋鈕
- C** 右側溫度控制旋鈕
- D** 「DUAL」模式開關
- E** 「OFF」開關
- F** 前擋風玻璃除霧器開關
- G** 後窗和車外後視鏡除霧器開關
- H** ECO 空調模式開關
- I** 風扇轉速降低開關
- J** 風扇轉速增加開關
- K** 氣流模式控制開關
- L** 車外空氣 / 車內空氣再循環模式開關
- M** S-FLOW 模式
- N** 「A/C」開關

■ 調整溫度設定

順時鐘轉動駕駛側的溫度控制旋鈕來增加溫度，逆時鐘轉動旋鈕來降低溫度。

每次按下「DUAL」開關時，空調系統會在個別和同步模式之間切換。

同步模式（「DUAL」按鈕上的指示燈會熄滅）：

駕駛側溫度控制旋鈕可用來調整駕駛側及乘客側溫度。此時，操作乘客側溫度控制旋鈕可進入個別模式。

個別模式（「DUAL」按鈕上的指示燈會亮起）：

駕駛側及乘客側溫度可個別調整。

■ 設定風扇轉速

操作風扇轉速增加與降低開關，來增加或降低風扇轉速。

按下關閉開關來關閉風扇。

■ 變更氣流模式

按下氣流模式控制開關。

每按一次開關，氣流模式會按照下列改變。

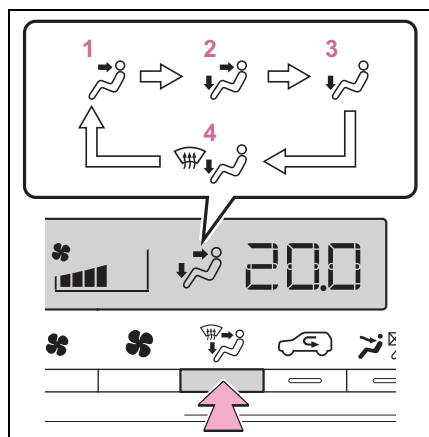

1 上半身

2 上半身及腿部

3 腿部

4 腿部與前擋風玻璃除霧器作動

■ 切換車外空氣和車內空氣再循環模式

按下車外空氣 / 車內空氣再循環模式開關

每按一次按鈕，模式即會在車內空氣再循環模式和車外空氣模式之間切換一次。

當選擇車內空氣再循環模式，車外空氣 / 車內空氣再循環模式開關上的指示燈會亮起。

■ 設定冷氣和除濕功能

按下「A/C」開關。

當使用此功能時，「A/C」開關的指示燈會亮起。

■ 擋風玻璃除霧

此除霧器是用來去除擋風玻璃及前車窗的霧氣。

按下前擋風玻璃除霧器開關。

如果使用車內空氣再循環模式時，請按下車外空氣 / 車內空氣再循環模式開關切換至車外空氣模式。（系統可能會自動切換）

要盡快除去擋風玻璃及前車窗的霧氣時，則可將氣流及溫度提高。

擋風玻璃霧氣已除去要回到先前模式時，再次按下開關即可。

當前擋風玻璃除霧器開關打開時，擋風玻璃除霧器開關上的指示燈會亮起。

■ 後窗和車外後視鏡除霧

除霧器是用來清除後窗霧氣、車外後視鏡上的雨滴、露水及霜。

按下後窗和車外後視鏡除霧器開關。

後窗玻璃和車外後視鏡除霧器約 60 分鐘後會自動關閉。

但是，後窗玻璃和車外後視鏡除霧器會根據車外溫度和充電系統條件等情形，約 15 分鐘後會自動關閉。

當後窗和車外後視鏡除霧器開關打開時，後窗和車外後視鏡除霧器開關上的指示燈會亮起。

■ ECO 空調模式

空調控制時優先考量低油耗，例如：降低風扇轉速等。

按下 ECO 空調模式開關。

當 ECO 空調模式開關打開時，ECO 空調模式開關上的指示燈會亮起。

■ 車窗起霧

- 當車內濕度高時，車窗即容易起霧。打開「A/C」即可將出風口空氣除濕並有效的清除擋風玻璃的霧氣。

- 如果關閉「A/C」，車窗將可能更容易起霧。

- 如果使用車內空氣再循環模式，則車窗可能更容易起霧。

■ 當行駛在多灰塵道路

關閉所有車窗。如果在關閉車窗後仍然將車輛所揚起的灰塵吸入車內，建議將進氣模式設定為車外空氣模式，並將風扇轉速設定至除關閉以外的任何設定。

■ 車外空氣 / 車內空氣再循環模式

- 建議請暫時設定車內空氣再循環模式，這可有效避免車外髒空氣進入車內，並且外部溫度較高時，設定車內空氣再循環模式也將更有效地增加車內冷房效果。

- 依據設定溫度或車內溫度，車外空氣 / 車內空氣再循環模式可能會自動切換。

■ 在 ECO 節能行駛模式空調系統的操作

- ECO 節能行駛模式，空調系統會以下列方式控制來提升燃油效率：

- 控制引擎轉速和壓縮機的操作來抑制暖氣 / 冷氣能力。

- 當選擇自動模式時風扇轉速會受到限制。

- 要改善空調效能時，請實施下列操作：

- 調整風扇轉速

- 關閉 ECO 節能行駛模式 (→ P. 201)

- 關閉 ECO 空調模式

- 當駕駛模式設定為 ECO 節能行駛模式，ECO 空調模式將會自動開啓。在此狀況下，按下 ECO 空調模式開關，可關閉 ECO 空調模式。

■ 當車外溫度接近 0°C 時

即使按下「A/C」除濕功能也可能不會作動。

■ 通風和空調異味

- 要引入新鮮空氣，請將空調系統設定為車外空氣模式。

- 使用期間，各種車內或車外的異味可能會進入並囤積在空調系統。這樣可能在使用一陣子後會從出風口散發出異味。

- 為降低潛在異味的發生：
- 建議在車輛關閉前將空調系統設定到車外空氣模式。
- 空調系統在自動模式啟動後瞬間，風扇開始運轉的時間可能會延遲一小段時間。

■ 空調濾芯

→ P. 279

■ 個人化

設定 (例如：A/C 自動切換作用) 可以變更。

(個人化功能：→ P. 356)

警告

■ 為避免擋風玻璃起霧

在極端潮濕的天氣時，不可在冷空氣作動期間使用擋風玻璃除霧器開關。車外空氣與擋風玻璃的溫差會造成擋風玻璃表面凝結霧氣，而阻礙您的視線。

■ 後視鏡除霧器作用時 (若有此配備)

- 車外後視鏡除霧器作用時，不可觸摸車外後視鏡器的鏡面。

注意

■ 避免電瓶沒電

不可在引擎熄火的情況下，長時間使用空調系統。

使用自動模式

1 按下「AUTO」按鈕。

除濕功能開始運作。依據溫度設定和濕度自動調整出風口及風扇轉速。

2 調整溫度設定。

3 要停止操作，按下「OFF」開關。

如果調整風扇轉速設定及氣流模式設定，自動模式指示燈即會熄滅。然而，自動模式下操作其他的功能，則會維持在自動模式。

■ 使用自動模式

風扇速度會依據溫度設定及周圍情況自動調整。

因此，在按下「AUTO」按鈕，風扇開始運轉的時間可能會延遲一小段時間直到冷氣或暖氣已經備妥出風。

使用前座集中氣流模式 (S-FLOW)

此功能自動控制空調氣流，優先提供給前座，抑制不必要的空調，有助於提高燃油效率。

前座集中氣流模式 (S-FLOW) 在下列情況時作動。

- 後排座椅未偵測到乘客
- 擋風玻璃除霧器未作動

作動時， 指示燈亮起。

■ 手動開啓 / 關閉前座集中氣流模式

在前座集中氣流模式下，可透過開關操作將氣流僅導向前座椅及所有座椅。

當切換手動模式後，自動氣流控制就會停止作動。

按下空調操作面板上的  並且切換氣流。

- 指示燈亮起：氣流僅導向前座椅
- 指示燈熄滅：氣流導向所有座椅

■ 自動氣流控制的操作

- 停車時，系統會自動切換至車外空氣模式以利車內空氣循環流通，協助降低車輛發動時的異味。
- 引擎啓動後，若乘客在車內移動或上下車，系統就無法準確偵測是否有乘客，自動氣流控制就不會作動

■ 手動氣流控制的操作

即使已手動將功能切換至只將氣流吹向前座椅，當後座椅有人乘坐時，仍有可能會自動將氣流導引至所有座椅。

■ 若要恢復自動氣流控制

- 1 於指示燈熄滅時，關閉引擎開關。
- 2 經過 60 分鐘後，將引擎開關切換至 ON。

出風口與操作

■ 出風口的位置

氣流的模式將影響到出風位置及風量大小。

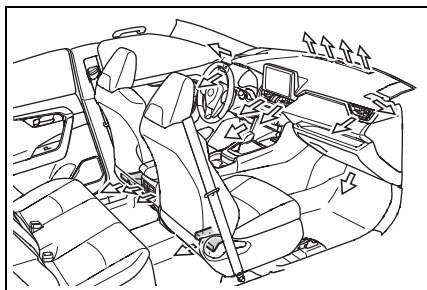

■ 調整氣流方向並開啓 / 關閉出風口。

► 前

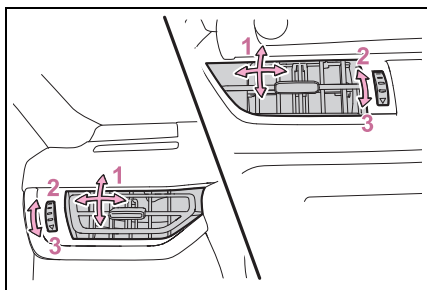

- 1 引導氣流向左或向右、向上或向下
- 2 開啓出風口*
- 3 關閉出風口*

*: 若有此配備 (僅中央出風口)

▶ 後

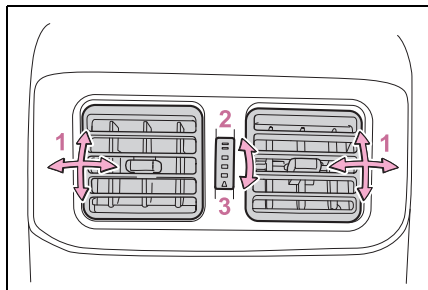

- 1 引導氣流向左或向右、向上或向下
- 2 開啓出風口
- 3 關閉出風口

警告

■ 不可阻礙擋風玻璃除霧器的作動

儀表板上不可放置任何會覆蓋出風口的物品。否則，氣流可能會被堵住，而妨礙擋風玻璃除霧器的除霧。

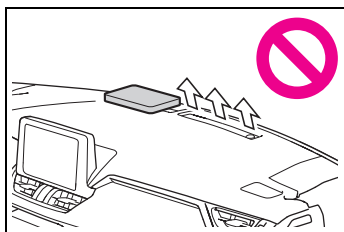

座椅加熱器*

*: 若有此配備

● 座椅加熱器

使得座椅變得溫暖

警告

■ 避免輕微燙傷或受傷

當下列人員觸摸加熱器開啓的座椅上時，請小心以避免造成燙傷的可能性：

- 嬰兒、兒童、年長者、病患及殘障者。
- 有敏感皮膚者。
- 極度疲倦者。
- 飲酒或服用可能造成嗜睡的藥物者（安眠藥、感冒藥等）。

注意

■ 避免座椅加熱器損壞

不可將表面凹凸不平的重物放於座椅上，也不可將尖銳的物品（例如：針和指甲）插入座椅中。

■ 避免電瓶沒電

當引擎未運轉時，不可使用這個功能。

操作座椅加熱器

開啓 / 關閉座椅加熱器

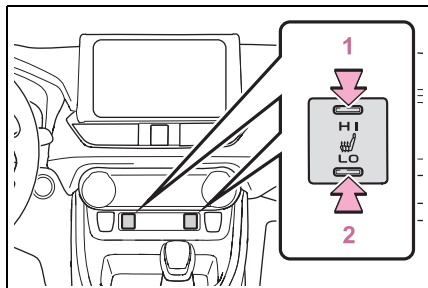

1 溫度高

2 溫度低

當座椅加熱器打開時，座椅加熱器開關上的指示燈會亮起。

未使用時，將開關切換至中間位置。指示燈將會熄滅。

■ 作動條件

座椅加熱器只可在引擎開關位於 ON 模式時使用。

⚠ 警告

■ 避免過熱或輕微燙傷

當使用座椅加熱器時請遵守下列注意事項。

- 使用座椅加熱器時，不可覆蓋毛毯或椅墊在座椅上。
- 不可過度使用座椅加熱器。

車內燈光明細

內部燈光位置

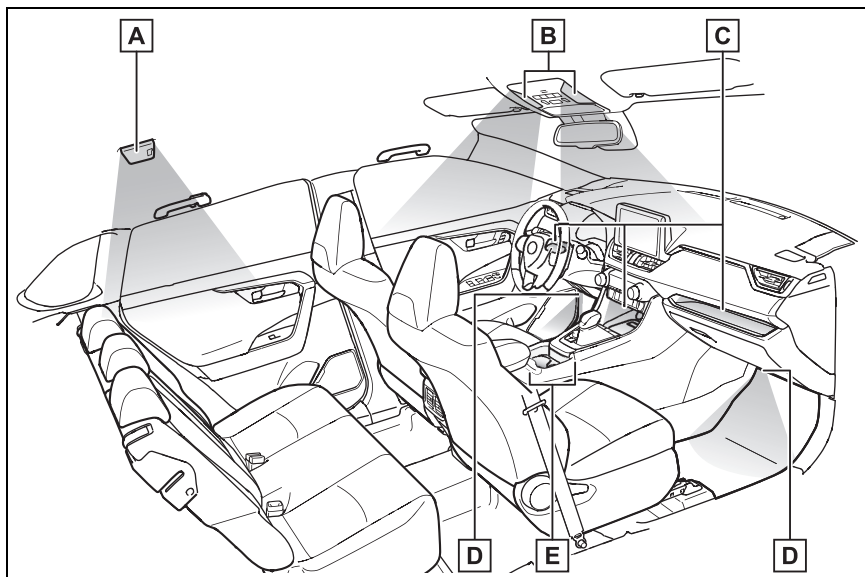

- A** 後室內燈 (→ P. 231)
- B** 前室內燈 / 個人閱讀燈 (→ P. 230)
- C** 置物盤照明燈 (若有此配備)*
- D** 前足部照明燈 (若有此配備)*
- E** 前置杯架照明燈 (若有此配備)*

*: 當車門解鎖這些照明燈才會亮起。

當排檔桿在 P 以外檔位時，這些燈的亮度會降低。

■ 進入照明系統

燈光會依據引擎開關模式、智慧鑰匙是否有在場、車門是否上鎖 / 解鎖，和車門是否打開 / 關閉而自動亮起或熄滅。

■ 避免電瓶沒電

當您將引擎開關關閉時，如果室內燈開關仍維持開啓，燈光會在 20 分鐘後自動熄滅。

■ 室內燈會自動亮起

如果有任何 SRS 氣囊展開 (充氣) 或發生強烈的後方碰撞，室內燈將自動開啓。

室內燈會在約 20 分鐘後自動熄滅。室內燈可以手動關閉。然而，為了防止進一步的撞擊，建議保持燈光亮起直到確保安全為止 (根據碰撞的衝擊力和碰撞條件，室內燈可能無法自動開啓)。

■ 個人化

可以改變設定 (例如：燈關閉之前的經過時間)。個人化：(→ P. 356)



注意

■ 避免電瓶沒電

當引擎未運轉時，不可讓燈光長時間亮著。

操作內部燈光

■ 前室內燈

開啓 / 關閉燈光

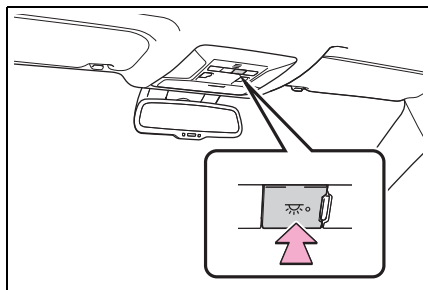

開關轉至車門位置 (車門連動)

當車門位置在開而車門打開時，燈便會亮。

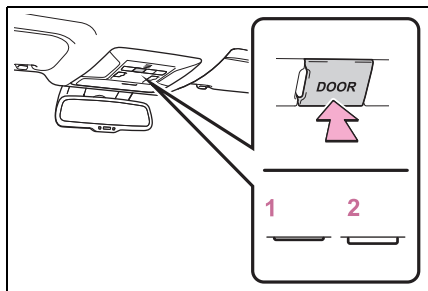

1 車門位置連動燈光的開啓

2 切換燈光關閉

■ 後室內燈

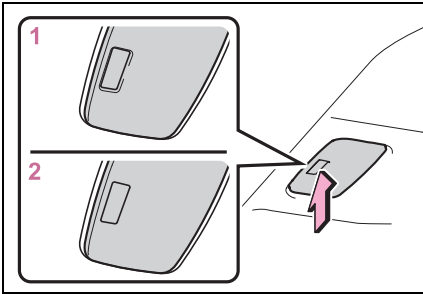

1 開啓燈光

2 車門位置開啓連動燈光的開啓

當切換到車門位置開啓位置且打開車門時，燈便會亮起。

操作個人閱讀燈

開啓 / 關閉燈光

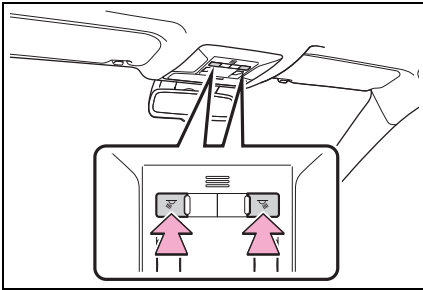

儲藏位置明細

儲藏空間位置

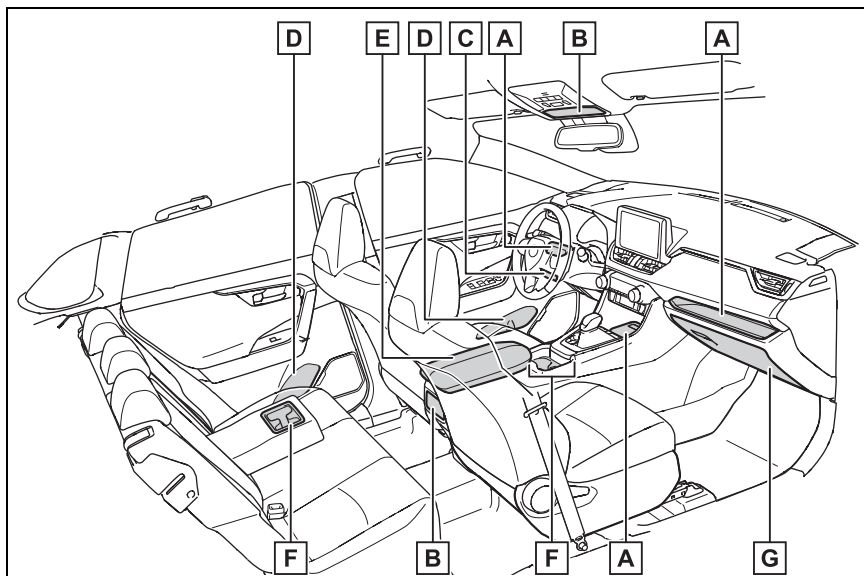

- A** 置物盤 (→ P. 235)
- B** 輔助置物盒 (→ P. 235)
- C** 無此配備
- D** 置瓶架 (→ P. 234)
- E** 中央置物盒 (→ P. 233)
- F** 置杯架 (→ P. 233)
- G** 手套箱 (→ P. 233)



警告

■ 不可留置在車內的物品

不可將眼鏡、打火機或噴霧罐留置在儲藏空間，否則當車內溫度升高時可能會導致：

- 如果眼鏡與其他存放的物品接觸，可能會因高溫而變形或破裂。

- 打火機或噴霧罐可能發生爆炸。如果它們接觸到其他儲藏物品，打火機可能起火或噴霧罐可能會釋放氣體而有造成火災的危險。

手套箱

► 型式 A

向上拉起手柄即可打開手套箱。

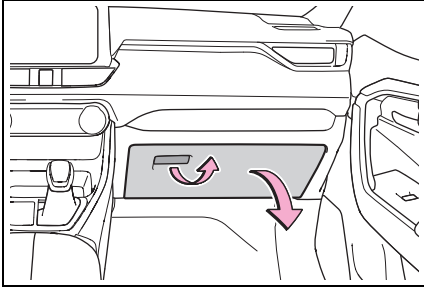

► 型式 B

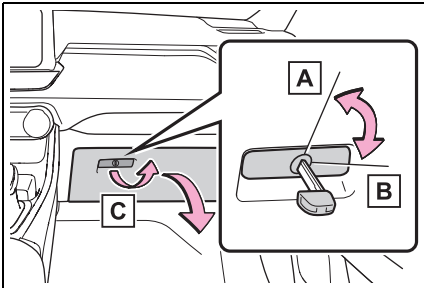

- A** 使用機械式鑰匙開鎖
- B** 使用機械式鑰匙上鎖
- C** 將手柄向上拉

⚠ 警告

■ 行車時注意事項

保持手套箱關閉。在突然煞車或轉向時，人員可能會被打開的手套箱或存放在裡面的物品打到，而發生意外事故。

中央置物盒

拉住按鈕來釋放鎖定，然後再掀起盒蓋。

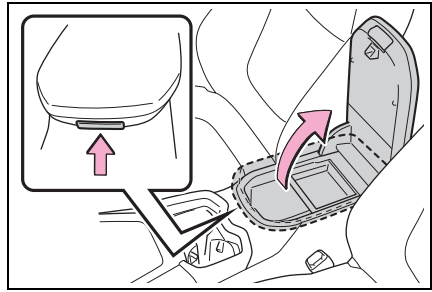

■ 中央置物盒 (若有此配備)

托盤可以取下並放在中央置物盒的底部。

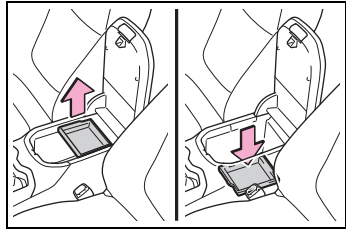

⚠ 警告

■ 行車時注意事項

保持中央置物盒在關閉位置。否則，意外事故或突然煞車時，可能造成傷害。

置杯架

► 前

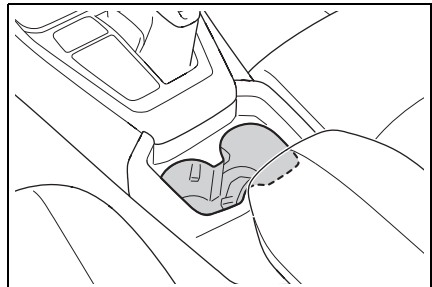

▶ 後

拉下扶手。

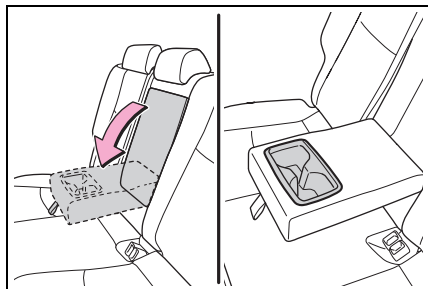

⚠ 警告

■ 不適合放在置杯架的物品

不可將飲料杯或罐裝飲料以外的物品放在置杯架內。

即使蓋子關閉，也不可將不合適的物品存放在置杯架中。

其他物品可能在發生意外事故或突然煞車時被拋出置杯架，而造成傷害。如有可能，請將熱飲加蓋以免燙傷。

置瓶架

▶ 前

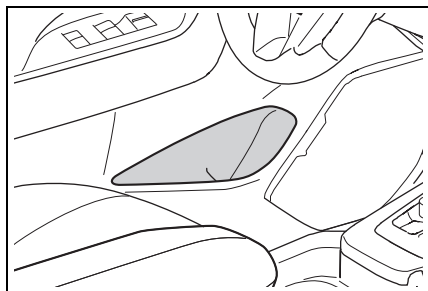

▶ 後

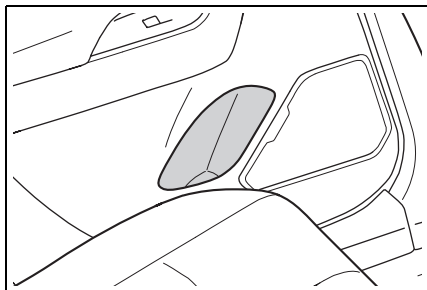

■ 置瓶架

- 當置放瓶子時，請蓋上瓶蓋。
- 根據瓶子的大小或形狀不同，瓶子可能會無法置放。

⚠ 警告

■ 不適合放在置瓶架的物品

不可將飲料杯或罐裝飲料以外的物品放在置瓶架內。

其他物品可能在發生意外事故或突然煞車時被拋出置瓶架，而造成傷害。

⚠ 注意

■ 不可存放在置瓶架的物品

不可放置瓶蓋開啓的飲料或放置內含飲料的紙杯或玻璃杯於置瓶架。瓶中液體可能會濺出而玻璃杯也可能破裂。

輔助置物盒

按下飾蓋。

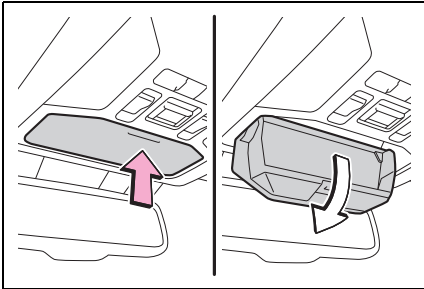

警告

■ 行車時注意事項

行駛時輔助置物盒不可打開。否則，意外事故或突然煞車時，可能造成傷害。

■ 不適合存放的物品

不可存放重量超過 200 g 的物品。否則，輔助置物盒有可能會打開且內部的物品掉落，進而導致意外事故。

置物盤

▶ 駕駛側

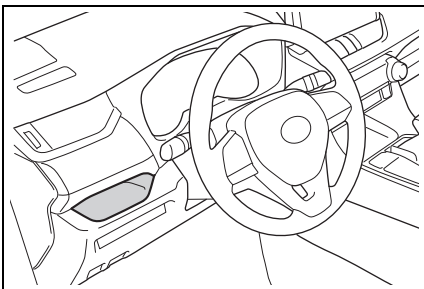

▶ 前乘客側

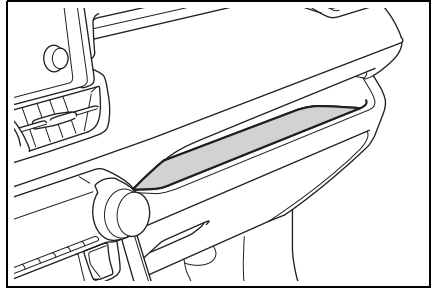

▶ 中央扶手前方

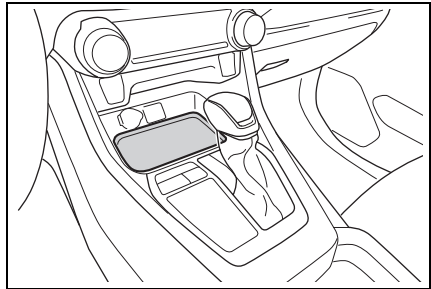

警告

■ 不適合放在置物盤的物品

將物品放入置物盤時請遵守以下注意事項。否則，突然煞車或轉向時，物品可能會從置物盤中拋出。在這些情況下，這些物品可能會干擾踏板操作或導致駕駛人分心，導致事故發生。

- 不可將物品存放在可輕易移動或滾出的置物盤中。
- 托盤中的物品，不可堆疊高於托盤邊緣的位置。
- 不可將可能突出托盤邊緣的物品放入托盤中。

行李廂功能

貨物捆綁鉤

當需要時，請拉起鉤子。

貨物捆綁鉤是用來固定散開的物品。

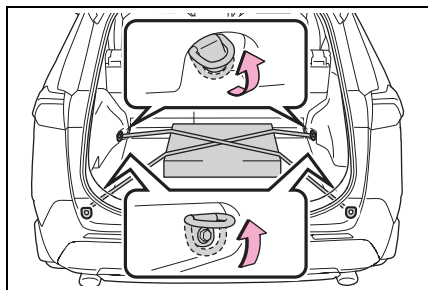

警告

■ 當不使用貨物捆綁鉤時

為避免受傷，當不需要使用固定鉤時，請將固定鉤扳回到存放位置。

行李廂底板

■ 將行李廂底板另一面(樹脂側)朝上放置

根據情況，可將行李廂底板另一面(樹脂側)朝上放置。

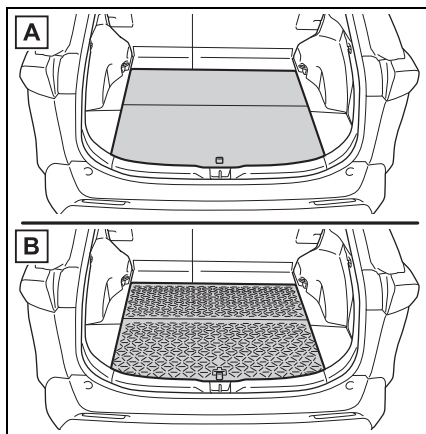

A 初始位置

B 另一面(樹脂側)

■ 變更行李廂底板位置

將底板置於地板以下，可調整行李廂底板高度。

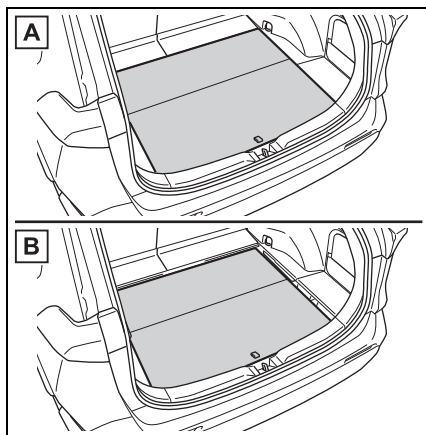

A 最高

B 降低

- 1 拉起拉環以抬起行李廂底板並朝向您拉動。

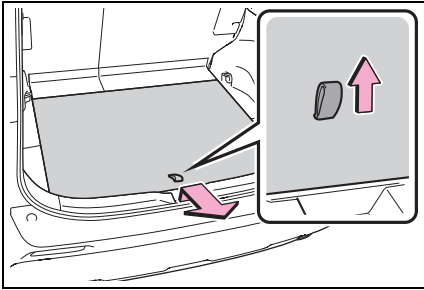

- 2 將行李廂底板穿過凹槽並向前移動。

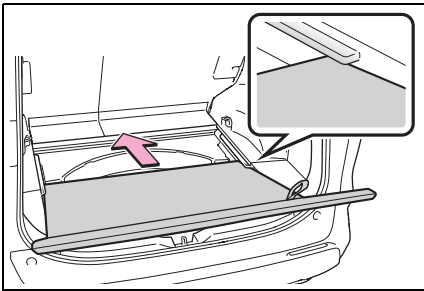

■ 行李廂底板直立放置

取出行李廂工具時，可以將行李廂底板直立放置，

當底板下側（樹脂側）朝上時，將其翻回原始位置。

- 1 拉起拉環以抬起樹脂側底板並向前翻動。

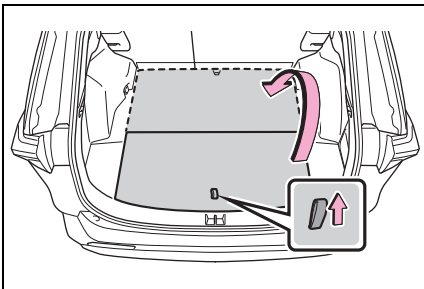

- 2 將A端插入溝槽內，並使底板在直立狀態，將B端插入孔內。

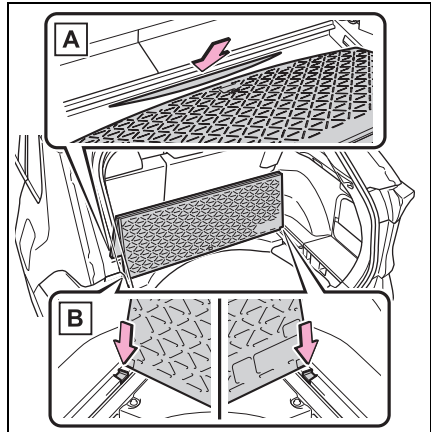

▲ 警告

■ 行李廂底板移動時

移動行李廂底板時，不可放置任何物品在底板上。否則，您的手指可能會被夾傷，可能導致事故造成傷害。

■ 行車時注意事項

保持行李廂底板關閉。

在突然煞車時，乘客可能會被底板或存放在底板下托盤的物品擊中而發生意外。

行李廂下方托盤（若有此配備）

拉起行李廂底板，並向前折疊。

當使用底板下側（樹脂側），請卸下底板。

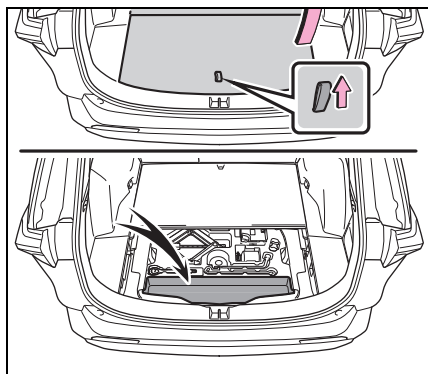

警告

行車時注意事項

保持行李廂底板關閉。

在緊急煞車時，乘客可能會被底板存放的物品擊中而發生意外。

側邊輔助置物盒

▶ 型式 A

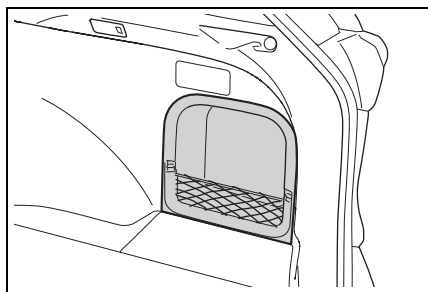

▶ 型式 B

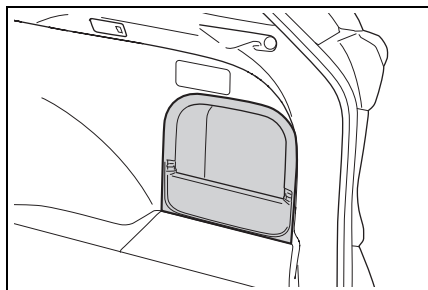

■ 移除隔板

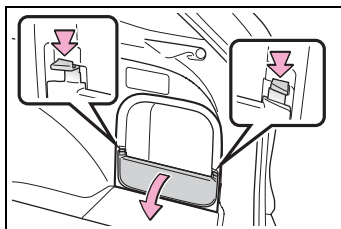

移除扣鉤

行李廂捲簾 (若有此配備)

■ 安裝行李廂捲簾

- 1 壓下行李廂捲簾的兩側，插入凹槽來安裝。

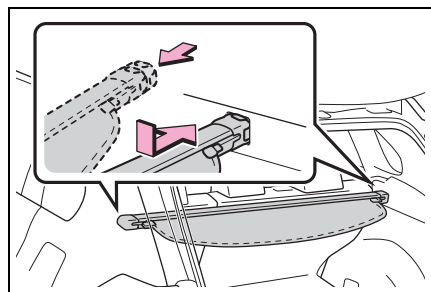

- 2 拉出行李廂捲簾並讓它扣住在兩側的固定座內。

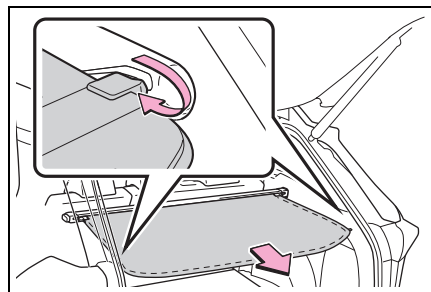

■ 拆下行李廂捲簾

- 1 將捲簾從左右兩側的溝槽退出並將其縮回。

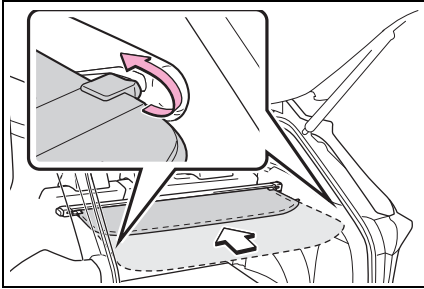

- 2 壓縮行李廂捲簾底部並將其抬起。

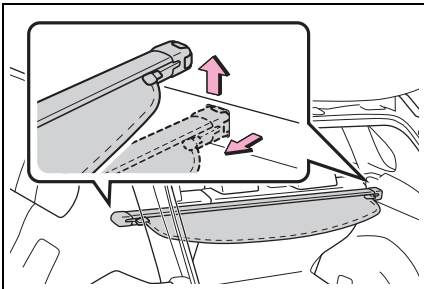

■ 收納行李廂捲簾

- 1 開啟行李廂底板並移除側底板。當行李廂底板（樹脂側）朝上時，拆下底板。

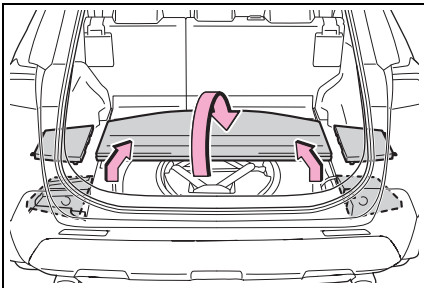

- 2 將行李廂捲簾兩側底端放進置物盒內。

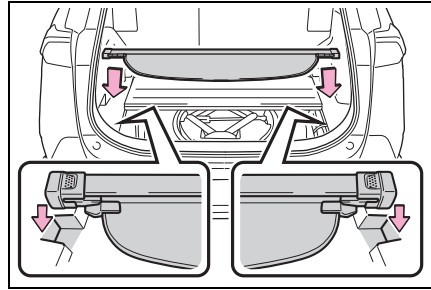

⚠ 警告

■ 行李廂捲簾

- 安裝 / 收納行李廂捲簾時，務必確認行李廂捲簾有確實安裝 / 收納妥當。否則，在突然煞車或撞擊時，可能導致嚴重傷害。
- 不可在行李廂捲簾上放置任何物品。突然煞車或轉彎時，物品可能會飛散而擊中車內乘客。這樣可能會導致意外事故，造成死亡或嚴重傷害。
- 不可讓兒童攀爬到行李廂捲簾上。攀上行李廂捲簾可能會導致行李廂捲簾損壞，亦可能會導致兒童死亡或嚴重傷害。

⚠ 注意

■ 防止損壞行李廂捲簾

不要在行李廂捲簾上放置任何物品，當捲起行李廂捲簾時，物體可能會卡在捲簾上，損壞捲簾並產生噪音。

其他內部裝備

遮陽板

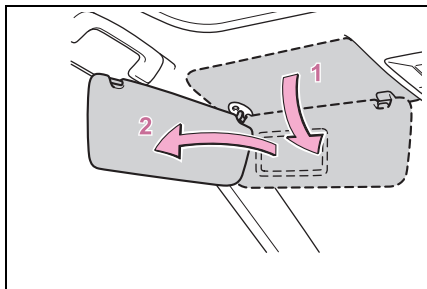

- 1 要將遮陽板移至前方位置時，請將其向下翻即可。
- 2 要將遮陽板移至側邊位置時，請先向下翻，再從固定座拉出後轉向側面。

化妝鏡

將飾蓋滑開。
飾蓋滑開時化妝燈即會亮起。

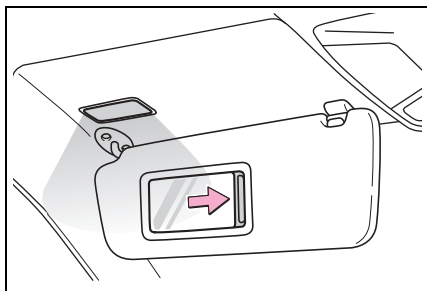

■ 自動關閉燈光以防止電瓶沒電

當您將引擎開關關閉時，如果化妝燈仍維持開啓，燈光會在 20 分鐘後自動熄滅。

 注意

■ 避免電瓶沒電

在引擎熄火時，不可讓化妝燈長時間亮著。

電源插座

請使用功率低於 12 VDC/10 A(耗電量 120 W) 的電器用品。

使用電器用品時，請確認所有連接到電源插座之耗電量低於 120 W。

■ 前

打開飾蓋。

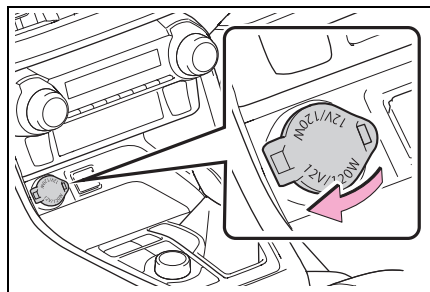

■ 中央置物盒 (若有此配備)

打開中央置物盒的上蓋，並且打開蓋子。

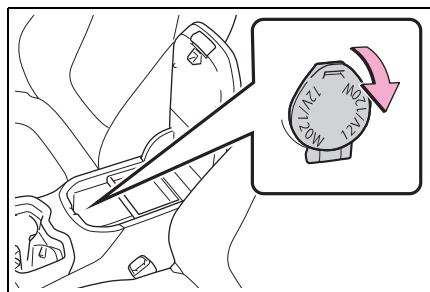

■ 後 (若有此配備)

打開飾蓋。

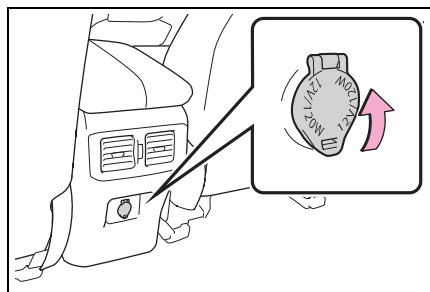

■ 行李廂 (若有此配備)

打開飾蓋。

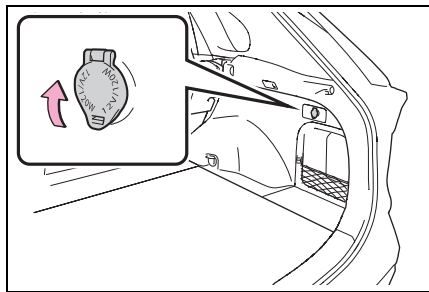

■ 電源插座只可在下列狀況使用

引擎開關在 ACC 或 ON。

■ 當關閉引擎開關時

請拆下附充電功能的電器設備，例如：行動電源。

如果此類裝置仍連接著，引擎開關可能無法正常關閉。

⚠ 注意

■ 當電源插座未使用時

為避免損壞電源插座，電源插座不需要使用時，請將電源插座飾蓋蓋回。

進入電源插座的異物或液體可能導致短路。

■ 防止保險絲燒毀

不可使用任何超過 12V 10A 的配件。

■ 避免電瓶沒電

引擎熄火時，非必要不可長時間使用電源插座。

USB Type-C 充電端子 (若有此配備)

USB Type-C 充電端子用來向外部設備提供 3 A/5 V 的電力。

USB Type-C 充電端子僅可用來充電。不是設計用來資料傳輸或其他目的。

根據外部裝置而定，可能無法正常充電。使用 USB Type-C 充電端子之前，請參閱裝置隨附的手冊。

■ 使用 USB Type-C 充電端子

▶ 中央置物盒

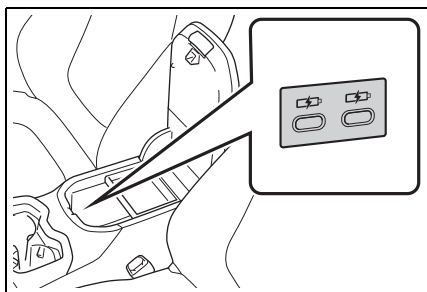

▶ 後

打開飾蓋

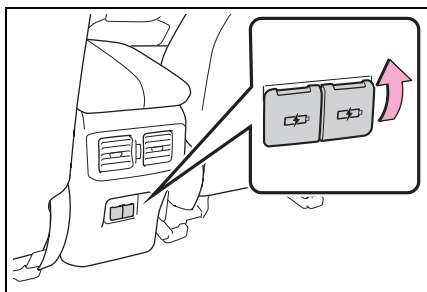

■ USB Type-C 充電端子何時可以使用

引擎開關在 ACC 或 ON。

■ USB Type-C 充電端子可能會不正常運作的情況

- 如果連接消耗超過 3A/5V 的裝置時
- 如果連接用來與個人電腦通信的裝置 (例如: USB 儲存裝置)
- 如果連接的外部裝置關閉 (視裝置而定)
- 如果車內溫度較高, 例如: 車輛停在陽光下一段時間

■ 關於連接的外部裝置

根據所連接的外部裝置, 有時可能會暫停充電, 然後重新開始充電。這並非故障。

⚠ 注意

■ 避免 USB Type-C 充電端子損壞

- 不可將異物插入端子。
- 不可將水或其他液體灑入端子。
- 不使用 USB Type-C 充電端子時, 請關閉飾蓋。如果異物或液體進入端子, 可能導致短路。
- 不可對 USB Type-C 充電端子施加過大的壓力或衝擊。
- 不可分解或改裝 USB Type-C 充電端子。

■ 避免外部裝置損壞

- 不可將外部裝置留置於車內。否則可能會因為車內溫度變高, 而造成外部裝置損壞。
- 在連接外部裝置時, 不可對外部裝置及其連接線進行按壓或施加不必要的力。

■ 避免電瓶沒電

在引擎停止時, 不可長時間使用 USB Type-C 充電端子。

方向盤開關

部分音響功能可以從方向盤上的開關來控制。

不同型式的音響系統, 操作方式可能不同。詳細請參閱影音系統手冊。

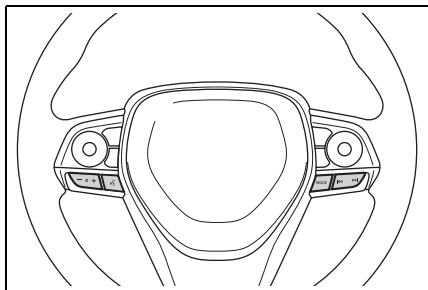

⚠ 警告

■ 降低意外風險

當操作方向盤上的開關時請注意行車安全。

扶手

要使用時請將扶手拉下。

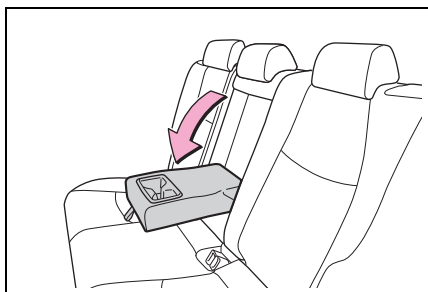

⚠ 注意

■ 避免扶手損壞

不可施加太大的壓力在扶手上。

輔助握把

乘坐在座位上時，可使用安裝在車頂飾板上的輔助握把來穩住您的身體。

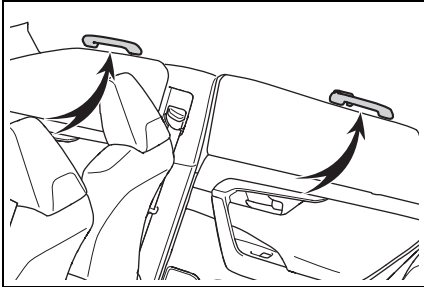

警告

■ 輔助握把

上下車或從座椅起身時，不可使用輔助握把。

注意

■ 避免輔助握把損壞

不可吊掛任何重物或放置重物在輔助把手上。

衣物掛鉤

衣物掛鉤在後座輔助握把上。

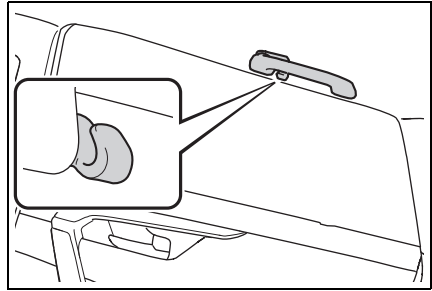

警告

■ 不可掛在衣物掛鉤上的物件

不可掛衣架或其他硬或尖的物件在衣物掛鉤上。如果 SRS 車側簾式氣囊引爆 (充氣)，則這些物品都可能變成拋射物而導致死亡或嚴重傷害。

保養與照料

7

- 7-1. 保養與照料**
 - 清潔與保護車輛外觀246
 - 清潔與保養車輛內裝249
- 7-2. 保養**
 - 保養須知251
 - 定期保養253
- 7-3. 自行保養**
 - 自行保養注意事項258
 - 引擎蓋260
 - 放置千斤頂261
 - 引擎室263
 - 輪胎271
 - 輪胎胎壓277
 - 輪圈278
 - 空調濾芯279
 - 雨刷橡皮更換281
 - 遙控器 / 智慧型鑰匙電池 284
 - 檢查及更換保險絲287
 - 燈泡289

清潔與保護車輛外觀

採取下列步驟來保護並維持車輛外觀在最佳狀態：

清潔說明

- 洗車時由上至下，用大量清水沖洗車身、輪圈及車底以去除灰塵和污垢。
- 清洗車身時，使用海棉或軟布（例如：麂皮）。
- 遇到不易清除的污漬，可使用洗車清潔劑然後以水洗淨。
- 將水跡拭乾。
- 在蠟的防水外層消失時，車身應打蠟。

如果水在清潔的表面不能形成細小水珠，請在車身同室溫的時候打蠟。

■ 自動洗車

- 洗車前：
 - 收摺後視鏡
 - 關閉電動尾門（若有此配備）
 從車頭開始洗車，行駛前務必展開車外後視境。
- 自動洗車機使用的刷子可能會造成車身漆面零件（輪圈等）刮傷及損壞。
- 後擾流板在某些自動洗車機可能無法清洗。且可能會增加車輛損壞的風險。

■ 高壓洗車機

由於水可能會進入車廂，因此請勿將噴嘴頭靠近門窗周圍的縫隙或連續噴灑這些區域。

■ Smart Entry 車門啓閉系統 & Push Start 引擎啓閉系統的注意事項

如果車門外把手變濕且智慧型鑰匙在有效範圍內，則車門可能會反覆地上鎖及解鎖。為防止如此，在洗車時請遵循下列正確程序：

- 車輛在洗車時，請將鑰匙放置在離車輛 2 m 或以上的地方（小心鑰匙不要被偷）。
- 設定智慧型鑰匙至電池-省電模式來停用 Smart Entry 車門啓閉系統 & Push Start 引擎啓閉系統。（→ P. 106）

■ 輪圈與輪圈蓋（未配備消光色鋁圈車款）

- 有任何髒污時，請立即用中性清潔劑去除。
- 使用清潔劑清洗後立即用水沖乾淨。
- 為保護漆面防止受損，請遵循下列注意事項。
 - 不可使用酸性、鹼性或具研磨性的清潔劑。
 - 不可使用硬毛刷。
 - 輪圈熱時，例如：行駛後或在炎熱天氣停車，不可使用清潔劑。

■ 輪圈與輪圈蓋（配備消光色鋁圈車款）

輪圈保養方式與一般鋁圈不同。更多細節，請洽 TOYOTA 保養廠。

- 盡快使用清水清除污垢。
- 如果輪圈太髒，請使用稀釋的中性清潔劑。
- 使用清潔劑時，務必立即用清水沖洗乾淨。接著用軟布擦去水漬。
 - 使用海綿或軟布用手清除污垢。

● 為避免消光漆損傷或光亮，務必注意以下事項：

- 不要塗抹任何塗料或蠟油。
- 不可使用酸性、鹼性或研磨劑。
- 使用輪胎清潔劑或輪胎蠟時，不可將其塗抹在輪圈上。
- 不可使用刷子或麩布等擦洗或拋光輪圈。
- 使用自動洗車機時，不可選擇輪圈刷功能。
- 不可使用高壓清洗機或蒸汽清洗機。
- 輪圈熱時，如：行駛後或在炎熱天氣停車，不可使用清潔劑。

■ 煞車來令片及卡鉗

停車時若煞車來令片及卡鉗是溼的，則可能因生鏽而造成黏滯。洗車後若準備要停車，請先慢速行駛並踩下煞車數次使零件乾燥。

■ 保險桿

不可用腐蝕性清潔劑擦拭。

■ 電鍍部份

若髒污無法去除，請按以下步驟清潔：

- 請使用沾有約 5% 中性清潔劑和水的軟布清潔髒污。
- 再用乾淨的軟布將表面可能殘留的水份完全擦乾。
- 要清除油性沉積物，請使用酒精濕紙巾或類似產品。

⚠ 警告

■ 清洗車輛時

不可直接對引擎室內部沖水，否則可能會導致內部電子組件等起火的風險。

■ 清潔擋風玻璃時 (配備雨滴感應式擋風玻璃雨刷車型)

設定雨刷開關至 OFF。

如果雨刷開關在「AUTO」，雨刷可能會在下列情況意外地作動，而可能導致手被打到或其他嚴重傷害並造成雨刷臂的損壞。

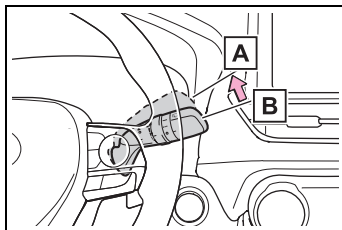

A OFF

B AUTO

- 用手觸摸位於擋風玻璃上方的雨滴感知器時
- 用濕抹布或類似物品來覆蓋雨滴感知器時
- 如果有物品敲打擋風玻璃時
- 如果直接觸摸雨滴感知器本體或敲打雨滴感知器時

■ 排氣管注意事項

排放之廢氣會使排氣管溫度變得很高。

洗車時，請小心在其冷卻前不可觸碰高熱排氣管。否則，將造成燙傷。

■ 後保險桿注意事項

如果後保險桿的漆面被碰損或刮傷，系統可能會故障。如果發生此現象，請連絡 Toyota 保養廠。

- BSM 盲點偵測警示系統 (若有此配備)

注意

■ 避免車體或元件上烤漆剝落或腐蝕 (例如：鋁合金輪圈)

- 有下列狀況時，請立即清洗車輛：
 - 在海邊行駛後
 - 在灑鹽路段行駛後
 - 如果漆面沾粘柏油渣或樹汁時
 - 如果漆面上有昆蟲屍體、昆蟲排泄物或鳥糞等時
 - 在行經有煤煙、油煙、礦灰、鐵粉或化學物體的地區後
 - 如果車輛沾粘大量塵土時
 - 如果漆面被苯或汽油類的液體潑灑到時
- 如果漆面被碰缺或刮傷，應立即修補。
- 庫存輪圈時，為避免輪圈生鏽，請清除其髒污並存放在低濕度的地方。

■ 清洗外車燈

- 小心清洗。不可使用有機清潔劑或用硬毛刷來刷洗。否則，可能會刮傷燈殼表面。
- 不可在車燈表面上打蠟。車蠟可能會造成燈殼受損。

■ 使用自動洗車機 (配備雨滴感應式雨刷車型)

設定雨刷開關至「OFF」位置。如果雨刷開關在「AUTO」，則雨刷可能會作動而導致雨刷片損壞。

■ 使用高壓洗車機洗車時

- 洗車時，不可讓高壓洗車機的水直接噴灑在攝影機 (若有此配備) 或其附近區域。高壓水柱的衝擊有可能使裝置無法正常運作。

- 不可直接將水噴灑在安裝於雷達感知器蓋後面的雷達上。否則可能會導致設備損壞。

- 不可讓洗車機的噴嘴太靠近護套 (橡膠或樹脂材質的護套)、接頭或下列組件。如果它們被高壓水柱直接沖到組件有可能會損壞。
 - 動力傳輸相關組件
 - 轉向組件
 - 懸吊組件
 - 煞車組件

- 使清潔噴嘴與車身保持至少 30 cm 的距離。否則，諸如模製品和保險桿的樹脂部分可能會變形和損壞。另外，不可將噴嘴連續保持在同一位置。

- 不可連續噴灑擋風玻璃的下方。如果水進入位於擋風玻璃下方附近的空調系統進水口，則空調系統可能無法正常運行。

- 不可使用高壓洗車機沖洗車輛底部。

清潔與保護車輛內裝

對每一元件及材質採取適當清洗方法

保護車輛內部

- 使用真空吸塵器去除污垢和灰塵。用軟布浸泡溫水後擦拭污垢表面。
- 若塵土無法去除，使用軟布浸泡稀釋至約1%的中性清潔劑擦掉。擰乾軟布上的水並徹底將殘留的清潔劑及水痕擦拭乾淨。

■ 清洗地毯

市面上有多種商用泡沫式清潔劑。用海棉或毛刷沾濕泡沫。以重覆圈動作擦洗。不可使用清水。擦拭髒污表面並讓其乾燥，盡可能保持地毯乾燥以獲得最佳效果。

■ 安全帶

使用海棉或軟布沾柔性肥皂及溫水來清潔。定期性檢查安全帶是否有磨損、邊緣綻開或割傷。

警告

■ 有水在車內

- 請小心不可將液體濺出或翻倒於車內。否則可能會導致電子零件故障或發生火災。
- 不可使任何 SRS 組件或車內線路受潮。(→ P. 28) 線路失效可能導致氣囊無故充氣或無法正常作動，進而造成死亡或嚴重傷害。

■ 清洗內裝 (特別是儀表板)

不可使用研磨蠟或研磨清潔劑。儀表板可能會反射在擋風玻璃上，而妨礙駕駛人的視線並導致意外事故，進而造成死亡或嚴重傷害。

注意

■ 清潔劑

- 不可使用下列清潔劑，以免造成車內褪色或造成漆面產生斑紋或損傷：
 - 非座椅部份：有機物質 (例如：苯或汽油、鹼性或酸性溶劑、染料或漂白劑等)。
 - 座椅：鹼性或酸性溶劑 (例如：稀釋液、苯或酒精)。
- 不可使用研磨蠟或研磨清潔劑。儀表板或其他內部零件的漆面可能會損傷。

注意

■ 預防皮革表面損傷

遵守下列注意事項，以預防皮革表面損傷或老化：

- 立即清除皮革表面的污垢或灰塵。
- 不可讓車輛長期直接曝曬在陽光下。將車輛停放於陰涼地點，特別是夏季。
- 不可放置乙烯類、塑膠或含蠟物品於椅墊上，因為如果車內溫度升高時，可能會黏在皮革表面上。

■ 有水在地板

不可以水沖洗地板。

車輛系統如音響系統可能會因車輛底板上方或下方的電器組件進水而損壞。水也會造成車身生鏽。

■ 在清潔擋風玻璃內側時 (配備 Toyota Safety Sense 2.0 智動駕駛輔助系統車型)

不可讓玻璃清潔劑沾到鏡頭。而且，不可碰觸鏡頭。(→ P. 163)

■ 清潔後窗玻璃內側

- 不可使用玻璃清潔劑，以免造成後窗除霧線損壞。用軟布浸泡溫水後，輕輕地將玻璃擦拭乾淨。擦拭玻璃的方向與除霧線平行。
- 請小心不可刮傷或損傷除霧線。

清潔皮革部分

- 使用真空吸塵器去除污垢和灰塵。
 - 使用軟布浸泡稀釋的清潔劑擦拭灰塵和污垢表面。
- 使用約 5% 的中性羊毛清潔劑稀釋液。
- 擰乾濕布的殘餘水，徹底將殘留的清潔劑擦拭乾淨。
 - 再用乾淨的軟布將表面可能殘留的水份完全擦乾。讓皮革在陰涼且通風處所乾燥。

■ 皮革部份的保養

Toyota 建議每年至少清潔車內兩次以維持車輛的內裝品質。

清潔合成皮革部份

- 使用真空吸塵器去除污垢和灰塵。
- 使用浸泡稀釋至約 1% 的清潔劑軟布擦掉塵土。
- 擰乾軟布上的水並徹底將殘留的清潔劑及水痕擦拭乾淨。

保養須知

為確保安全性及經濟性，每日的照料與定期保養是必要的。

Toyota 建議實施下列保養：

警告

■ 如果您的車輛沒有正常保養

不正確的保養可能會導致車輛嚴重損害並造成人員死亡或嚴重傷害。

■ 電瓶的處理

電瓶極板、樁頭及相關組件含鉛，鉛會對腦部造成傷害。處理後應洗手。(→ P. 267)

定期保養

- 定期保養應依照保養週期規定的間隔實施車輛保養。

定期保養的週期是以行駛里程或間隔時間來決定，以先到者為準。

如果此次保養比規定之保養週期落後實施，則下一次保養仍要依保養週期所規定之週期實施。

- 到何處去做保養？

到您所在地附近的Toyota 保養廠實施保養與檢查維修是最好的選擇。

Toyota 的技師都是訓練有術的專業技術人員。他們也擁有最新的技術通報、維修資訊並接受有計畫的在職訓練。他們在從事您愛車維修工作之前，都已接受過專業訓練，而非邊做邊學。這不是最好的保養之道？

Toyota 保養廠都投入大量資金購置特種工具及維修設備。以協助他們把工作做得更好且更經濟。

Toyota 保養廠會以最可靠及最經濟的方式為您的愛車實施定期保養。

橡膠軟管（用於空調系統、煞車系統及燃油系統）應由合格的技師依照 Toyota 保養週期進行檢查。

橡膠軟管是極為重要的保養項目，有任何老化或損壞要立即更換。橡膠軟管會隨時間老化，造成脹大、磨損或龜裂情況。

自行保養

自行保養注意事項

如果您有一些機械常識及基本汽車修護工具，即可自行保養許多項目。本章節中有許多關於如何實施的簡易說明。

然而，請注意某些保養工作需要特種的工具和技術。這類工作最好由合格技師來實施。即使您有自行保養經驗，我們依然建議您由 Toyota 保養廠來為您的愛車實施修理和保養，而且您愛車的維修記錄予以保存。此記錄有助於日後萬一需要辦理保證維修時使用。

■ 您的車輛需要修理嗎？

注意任何在性能、聲音及外觀上的改變，即表示需要修理。重要線索包括：

- 引擎易熄火、抖動或異音
- 動力明顯不足
- 引擎發出怪聲
- 車底發現液體洩漏(空調系統使用後滴水是正常現象)
- 排氣聲音改變(此可能表示有危險的一氧化碳洩漏。行駛中，將車窗打開並立即檢查排氣系統)
- 輪胎看起來扁扁的、轉彎時聲音異常尖銳、輪胎磨損不均
- 在直線平路行駛時車輛會偏向一側
- 懸吊系統作動產生異音
- 煞車性能不足、煞車踏板軟綿綿、踏板幾乎觸碰地板、煞車時車輛會偏向一側

- 引擎冷卻液溫度持續偏高
(→ P. 58, 61)

如果您注意到有這些現象，請立即將愛車開至 Toyota 保養廠。您的愛車可能需要調整或維修。

定期保養

依照下列週期進行保養：

定期保養須知

您的愛車需要依照一般保養週期進行保養 (請參閱「保養週期」)。

如果您的愛車主要是在下列的任一種或多種特殊條件下使用，為讓您的愛車保持在最佳狀況，部分項目的保養頻度應增加。

(請參閱「嚴苛條件保養週期」)

A. 路況	B. 行車狀況
<ol style="list-style-type: none"> 1. 行駛於崎嶇、泥濘、溶雪或淹水道路。 2. 行駛在多塵土道路 (在路面鋪裝率較低或空氣乾燥且經常出現塵土飛揚的道路行駛)。 	<ol style="list-style-type: none"> 1. 重負載車輛 (例如：使用於露營，使用車頂行李架等)。 2. 經常於 8 km 以內的短途行駛且氣溫低於 0°C (引擎溫度將無法到達正常溫度)。 3. 長時間怠速和 / 或長距離低速行車 (例如：警車、計程車或挨家挨戶的送貨車)。 4. 經常持續高速行駛 (以最高車速 80% 或以上) 超過 2 小時。

定期保養

保養作業內容：

I = 檢查、校正、清潔或於必要時更換

R = 更換或潤滑

T = 上緊規定扭力

保養間隔： (里程表讀數或月數， 以先到者為準。)	里程表讀數									月數
	x1,000 km	10	20	30	40	50	60	70	80	
基本引擎組件										
1 驅動皮帶		I		I		I		I		24
2 引擎機油	R	R	R	R	R	R	R	R	R	12
3 引擎機油濾清器	R	R	R	R	R	R	R	R	R	12

保養間隔：		里程表讀數								月數	
(里程表讀數或月數，以先到者為準。)		x1,000 km	10	20	30	40	50	60	70		80
4	冷卻和暖氣系統 << 參閱註 1>>				I					I	24
5	引擎冷卻液 << 參閱註 2>>					I				I	-
6	排氣管和固定架		I		I			I		I	12
點火系統											
7	火星塞	每 100,000 km 更換。								-	
8	電瓶	I	I	I	I	I	I	I	I	I	12
燃油及廢氣排放控制系統											
9	燃油濾清器									R	96
10	燃油噴射系統 << 參閱註 3>>	每 10,000 km 添加 TOYOTA 燃油系清淨劑。								-	
11	空氣濾芯		I		R		I			R	I : 24 R : 48
12	油箱蓋、燃油管、連接及燃油蒸發控制閥 << 參閱註 1>>					I				I	24
13	活性碳罐					I				I	24
底盤及車身											
14	煞車踏板及駐車煞車 << 參閱註 4>>	I	I	I	I	I	I	I	I	I	6
15	煞車管路及軟管		I			I		I		I	12
16	煞車摩擦塊及煞車圓盤	I	I	I	I	I	I	I	I	I	6
17	煞車油	I	I	I	R	I	I	I		R	I : 6 R : 24
18	煞車增壓器真空泵 << 參閱註 5>>	每 200,000 km 檢查。									
19	方向盤、連桿及轉向齒輪箱		I			I		I		I	12
20	傳動軸螺栓 (4WD 車型)		T		T		T			T	12
21	驅動軸防塵套		I			I		I		I	24
22	球接頭和防塵套		I			I		I		I	12
23	自排變速箱油 (含前差速器)					I				I	24

保養間隔：		里程表讀數								月數	
(里程表讀數或月數，以先到者為準。)		x1,000 km	10	20	30	40	50	60	70		80
24	自排變速箱油冷卻器軟管和接頭					I				I	24
25	加力箱齒輪油 (4WD 車型)		I		R			I		R	I : 12 R : 48
26	後差速器油 (4WD 車型)		I		R			I		R	I : 12 R : 48
27	前及後懸吊		I		I			I		I	12
28	輪胎及胎壓	I	I	I	I	I	I	I	I	I	6
29	燈光、喇叭、雨刷和噴水器	I	I	I	I	I	I	I	I	I	6
30	空調濾芯		R		R			R		R	-

註：

1. 80,000 km 或 48 個月後，每 20,000 km 或 12 個月檢查一次。
2. 第一次於 160,000 km 時更換，之後每 80,000 km 更換一次。
3. Toyota 正廠燃油系清淨劑或同級品。
4. 駐車煞車不需要檢查。
5. 更換新的真空泵葉片和真空泵葉片蓋，不可重新使用真空泵葉片和真空泵葉片蓋。

嚴苛條件保養週期

參照下表所列的行車狀況，其保養頻度需比一般條件保養週期更頻繁。
(詳細請參閱「定期保養須知」)

A-1：行駛於崎嶇、泥濘、溶雪或淹水道路。	
檢查 * 煞車摩擦塊及煞車圓盤	每 5,000 km 或 3 個月
檢查 * 煞車管路及軟管	每 10,000 km 或 6 個月
檢查 * 懸吊球接頭及防塵套	每 10,000 km 或 6 個月
檢查 * 驅動軸防塵套	每 10,000 km 或 12 個月
鎖緊傳動軸螺栓 (4WD 車型)	每 10,000 km 或 6 個月
檢查 * 方向盤、連桿及轉向齒輪箱	每 5,000 km 或 3 個月

A-1：行駛於崎嶇、泥濘、溶雪或淹水道路。	
檢查* 前和後懸吊	每 10,000 km 或 6 個月
鎖緊底盤和車身上的螺栓及螺帽 << 參閱註。 >>	每 10,000 km 或 6 個月

*：根據需要執行維修或更換。

A-2：行駛在多塵土道路 (在路面鋪裝率較低或空氣乾燥且經常出現塵土飛揚的道路行駛)	
更換引擎機油	每 5,000 km 或 6 個月
更換機油濾清器	每 5,000 km 或 6 個月
檢查* 或更換空氣濾芯	I：每 2,500 km 或 3 個月 R：每 40,000 km 或 48 個月
檢查* 煞車摩擦塊及煞車圓盤	每 5,000 km 或 3 個月
鎖緊傳動軸螺栓 (4WD 車型)	每 10,000 km 或 6 個月
更換空調濾芯	每 15,000 km

*：根據需要執行維修或更換。

B-1：重負載車輛 (例如：使用於露營，使用車頂置物架等)	
更換引擎機油	每 5,000 km 或 6 個月
更換機油濾清器	每 5,000 km 或 6 個月
檢查* 煞車摩擦塊及煞車圓盤	每 5,000 km 或 3 個月
檢查* 或更換自排變速箱油 (含前差速器)	I：每 40,000 km 或 24 個月 R：每 80,000 km 或 48 個月
更換加力箱齒輪油 (4WD 車型)	每 20,000 km 或 24 個月
更換後差速器齒輪油 (4WD 車型)	每 20,000 km 或 24 個月
鎖緊傳動軸螺栓 (4WD 車型)	每 10,000 km 或 6 個月
檢查* 前和後懸吊	每 10,000 km 或 6 個月
鎖緊底盤和車身上的螺栓及螺帽 << 參閱註 >>	每 10,000 km 或 6 個月

*：根據需要執行維修或更換。

B-2：經常於 8 km 以內的短途行駛且氣溫低於 0°C (引擎溫度將不會達到正常工作溫度)

更換引擎機油	每 5,000 km 或 6 個月
更換機油濾清器	每 5,000 km 或 6 個月

B-3：長時間怠速和 / 或長距離低速行車 (例如：警車、計程車或挨家挨戶的送貨車)

更換引擎機油	每 5,000 km 或 6 個月
更換機油濾清器	每 5,000 km 或 6 個月
檢查* 煞車摩擦塊及煞車圓盤	每 5,000 km 或 3 個月
檢查* 或更換自排變速箱油 (含前差速器)	I：每 40,000 km 或 24 個月 R：每 80,000 km 或 48 個月

*：根據需要執行維修或更換。

B-4：經常持續高速行駛 (以最高車速 80% 或以上) 超過 2 小時

檢查* 或更換自排變速箱油 (含前差速器)	I：每 40,000 km 或 24 個月 R：每 80,000 km 或 48 個月
更換加力箱齒輪油 (4WD 車型)	每 20,000 km 或 24 個月
更換後差速器油 (4WD 車型)	每 20,000 km 或 24 個月

*：根據需要執行維修或更換。

註：

座椅固定螺栓、前和後懸吊樑固定螺栓。

自行保養注意事項

如果自己實施保養，請務必遵守下列正確程序。

保養

工具	零件及工具
電瓶狀況 (→ P. 267)	<ul style="list-style-type: none"> • 溫水 • 小蘇打 • 黃油 • 傳統扳手 (用於電瓶樁頭固定夾螺栓) • 蒸餾水
引擎冷卻液液面高度 (→ P. 266)	<ul style="list-style-type: none"> • 只能使用「Toyota 超長效型冷卻液」或同等級的高品質乙二醇型、無矽酸鹽、無氨類、無亞硝酸鹽及無硼酸鹽，並且具有長效複合型有機酸技術製程的冷卻液。 • 「Toyota 超長效冷卻液」是由 50% 冷卻液與 50% 去離子水混合而成。 • 漏斗 (用於添加冷卻液)
引擎機油液面 (→ P. 264)	<ul style="list-style-type: none"> • 「Toyota 正廠機油」或同級品 • 破布或紙巾 • 漏斗 (用於添加引擎機油)
保險絲 (→ P. 287)	<ul style="list-style-type: none"> • 和原來相同安培數的保險絲

工具	零件及工具
燈泡 (→ P. 289)	<ul style="list-style-type: none"> • 使用與原車相同數目及瓦數的燈泡 • 十字螺絲起子 • 平口螺絲起子 • 扳手
水箱和冷凝器 (→ P. 266)	—
輪胎胎壓 (→ P. 277)	<ul style="list-style-type: none"> • 胎壓表 • 壓縮空氣來源
噴水器清洗液 (→ P. 269)	<ul style="list-style-type: none"> • 水或含有防凍劑的噴水器清洗液 (用於冬天) • 漏斗 (僅用於添加水或噴水器清洗液)

 **警告**

引擎室中有許多機械裝置和液體可能會突然移動、變燙或導電。為避免死亡或嚴重傷害，請遵守下列注意事項：

■ 在作引擎室工作時

- 保持雙手、衣服和工具遠離轉動的風扇和引擎驅動皮帶。
- 小心不可在車輛剛行駛後，碰觸到引擎、水箱、排氣歧管等，因為這些部位可能很燙。機油和其它的液體溫度亦很高。
- 不可將任何易燃物（例如：紙、破布）留在引擎室內。
- 在燃油或電瓶附近不可吸煙，也不可產生火花或直接暴露在明火下。燃油及電瓶所散發的氣體是可燃的。
- 處理電瓶時要非常小心，因電瓶內含有毒性及腐蝕性的硫酸。
- 小心煞車油會傷害您的雙手或眼睛及車輛漆面。如果這些液體噴接觸到雙手或眼睛，請立即以清水沖洗。如果仍然感到不舒服，請立即就醫。

■ 在電動冷卻風扇或水箱護罩附近工作時

確定引擎開關是關閉的。當引擎開關在 ON 模式，電動冷卻風扇在空調開著的情況下和/或冷卻液溫度高時可能會自動啟動。

(→ P. 266)

■ 安全眼鏡

佩戴安全眼鏡來預防飛散或掉落的物質、噴濺的液體等進入眼睛。

 **注意****■ 如果拆除空氣濾芯**

駕駛沒有空氣濾芯的車輛可能會造成引擎吸入空氣中塵土而嚴重磨損。

■ 煞車油高度太低或太高

煞車油液位高度在煞車塊磨損或蓄壓器壓力高的情況下會稍微下降，這是正常的現象。

如果儲液筒須經常補充，則可能表示有嚴重的問題。

引擎蓋

從車內釋放引擎蓋鎖扣以開啓引擎蓋。

打開引擎蓋

1 拉起引擎蓋鎖定釋放桿。

引擎蓋會稍微彈起。

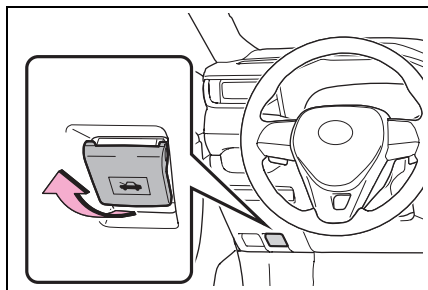

2 拉起輔助閉鎖桿後再掀起引擎蓋。

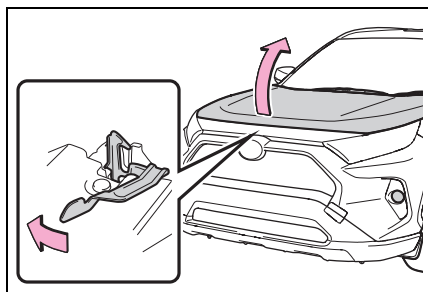

3 藉由插入支撐桿到引擎蓋溝槽內來舉升開啓的引擎蓋。

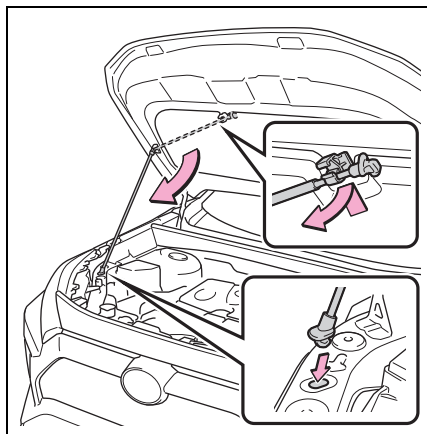

警告

■ 行車前檢查

檢查引擎蓋已蓋下並鎖定。如果引擎蓋未關妥，則可能會在行進間開啓，造成意外事故，而導致死亡或嚴重傷害。

■ 為了防止受傷

車輛行駛後支撐桿可能會很熱。觸摸熱的支撐桿可能會導致灼傷或其他嚴重傷害。

■ 支撐桿插到引擎蓋溝槽後

確定支撐桿有安全地舉升引擎蓋，不會掉落而砸傷您的手或身體。

■ 當關上引擎蓋時

在關閉引擎蓋時，請特別小心以免手指等被夾傷。

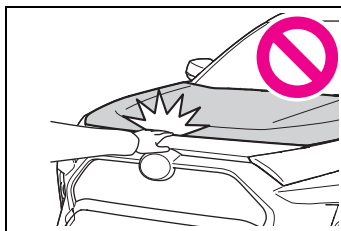

 注意

■ 當關上引擎蓋時

蓋上引擎蓋前，請確定支撐桿有回到原位並被固定夾夾住。如果支撐桿未定位就蓋上引擎蓋，可能會造成引擎蓋變形。

放置千斤頂

當使用地板式千斤頂時，請遵守千斤頂所提供的使用說明並安全地操作。

使用千斤頂頂升車輛時，千斤頂要放在正確位置。

位置不恰當，可能損壞車輛或導致受傷。

千斤頂頂升位置

■ 前

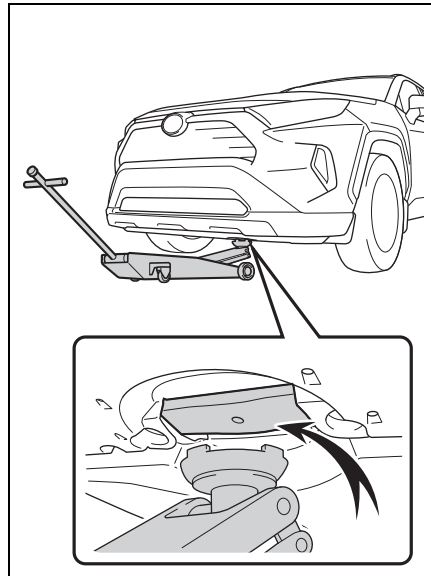

■ 後

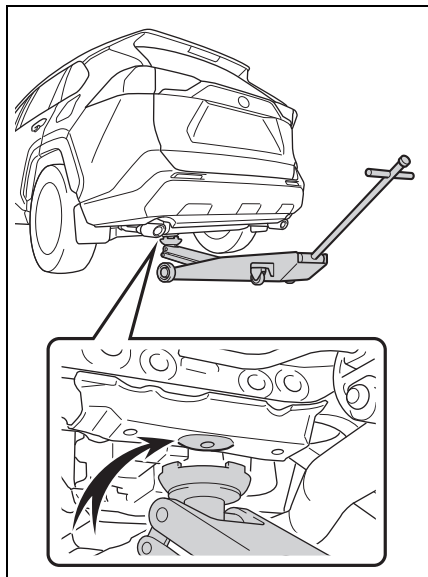

引擎室

組件

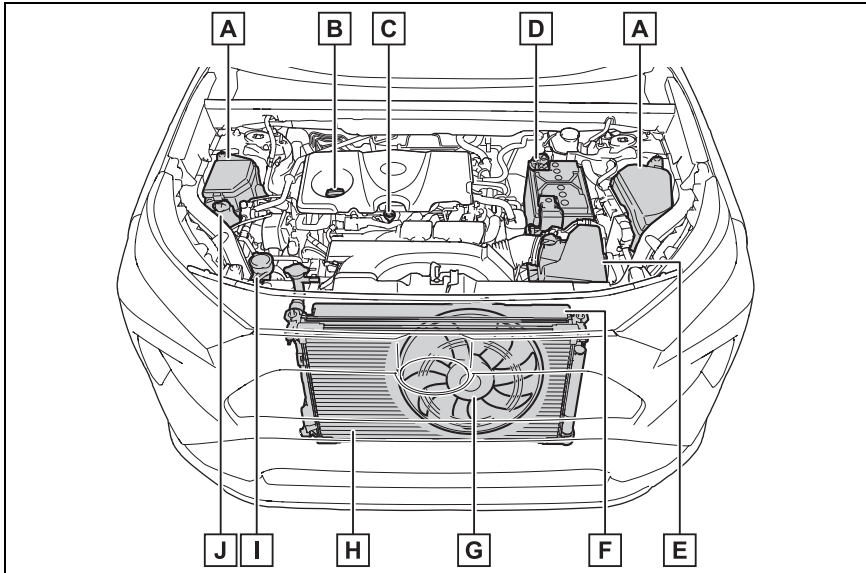

- A** 保險絲盒 (若有此配備) (→ P. 287)
- B** 引擎機油添加蓋 (→ P. 264)
- C** 引擎機油油尺 (→ P. 264)
- D** 電瓶 (→ P. 267)
- E** 空氣濾芯 (→ P. 270)
- F** 水箱 (→ P. 266)
- G** 電動冷卻風扇
- H** 冷凝器 (→ P. 266)
- I** 清洗液筒 (→ P. 269)
- J** 引擎冷卻液副水箱 (→ P. 266)

檢查引擎機油

在引擎達到正常工作溫度後將引擎熄火，使用機油油尺檢查油面高度。

- 1 將車輛停放平坦地面。在引擎暖車後再將引擎熄火，等待 5 分鐘以上讓機油流回到引擎底部。
- 2 準備小塊碎布放在底部，然後拉出油尺。

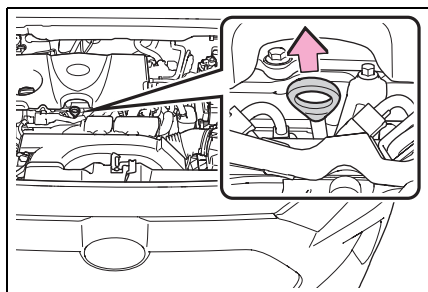

- 3 將量尺擦拭乾淨。
- 4 將量尺完全插回。
- 5 準備小塊碎布放在底部，然後拉出油尺檢查油位是否高於下限標記。

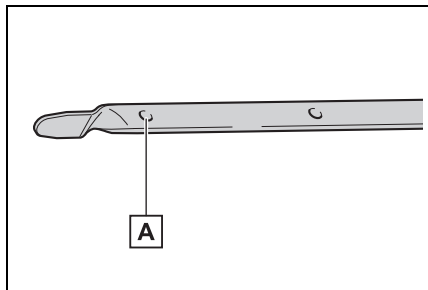

A 下限標記

油尺的形狀視車型或引擎型式而異。

- 6 將量尺擦拭乾淨後完全插回。

 **注意**

■ 避免引擎嚴重損壞

定期檢查引擎機油液面。

■ 引擎機油消耗

行駛時，一定量的機油將會被消耗掉。在下列情況，機油消耗量可能會增加，且引擎機油在保養週期內可能需要額外添加。

- 新引擎時（例如：剛購買新車後或更換引擎後）
- 如果使用品質不佳或黏度不適合的機油時
- 高引擎轉速或高負載行駛或行駛中頻繁加速及減速時
- 引擎長時間怠速或經常行駛於交通擁塞時

■ 引擎機油油位升高

如果反覆在引擎未暖機的情況下駕駛車輛，引擎內露水冷凝造成的溼氣或未燃燒的燃油會混入機油中，導致機油油位升高。

但這並不表示故障。

例如，引擎在以下情況會變得難以暖機。

- 短距離行駛時
- 低速行駛時
- 車外溫度過低時

檢查引擎機油時，請確保引擎已暖機。如果引擎機油油位超過添加上限標記，請洽 Toyota 保養廠。

添加引擎機油

■ 確認所添之機油型號及所需工具

添加前請確認所添之機油型號及所需工具。

- 選擇引擎機油

→ P. 341

- 機油量 (下限標記 → 上限標記)
1.5 L

- 工具

乾淨漏斗

■ 添加引擎機油

如果油位高度低於或接近下限記號時，請添加與引擎現在使用相同等級之機油。

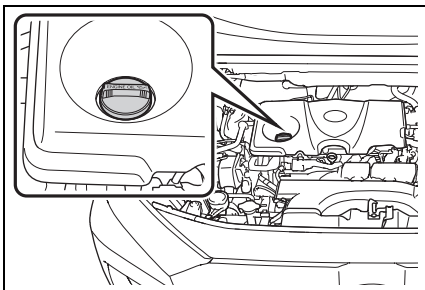

- 1 逆時針方向轉動機油加油蓋並拆下。
- 2 緩緩倒入機油，檢查量尺。確保油位不超過添加上限標記，並介於下限標記及添加上限標記之間。

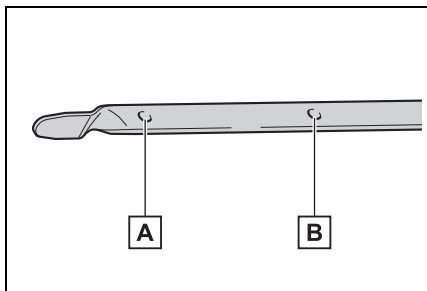

A 下限標記

B 上限標記

油尺的形狀視車型或引擎型式而異。

- 3 裝回機油加油蓋並順時針方向將其旋緊。

⚠ 警告

■ 廢機油

- 使用過的引擎機油含有潛在危險性的化學物質，可能造成皮膚病變（例如：發炎和皮膚癌），應小心處理避免長期和重複接觸。使用肥皂和水清洗，徹底洗去皮膚上的廢機油。
- 以安全和小心的態度處理廢機油及廢機油濾清器。不可將廢機油及廢機油濾清器傾倒或棄置於家庭垃圾、下水道或地面。請洽詢 Toyota 保養廠、加油站或汽車零件商有關回收或廢棄處理事宜。
- 不可將廢機油放置在孩童可及之處。

⚠ 注意

■ 更換引擎機油時

- 小心不可將引擎機油濺灑在引擎室內。
- 避免添加過量的機油，否則會造成引擎損壞。
- 每次添補機油時都應以油尺檢查油面。
- 務必確認機油加油蓋有轉緊。

檢查引擎冷卻液液位

副水箱中的冷卻液液位高度，在冷車時應在「FULL」及「LOW」刻度線之間。

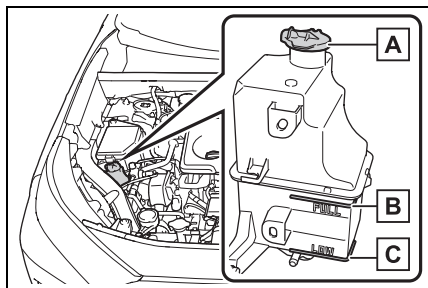

A 副水箱蓋

B 「FULL」(上限)刻度線

C 「LOW」(下限)刻度線

如果液面低於「LOW」刻度線，則添加冷卻液至「FULL」刻度線。
(→ P. 333)

■ 選擇冷卻液

只能使用「Toyota 超長效型冷卻液」或同等級的高品質乙二醇型、無矽酸鹽、無氨類、無亞硝酸鹽及無硼酸鹽，並且具有長效複合型有機酸技術製程的冷卻液。

「Toyota 超長效型冷卻液」是由冷卻液和去離子水各 50 % 混合而成的。
(最低溫度：-35°C)

有關冷卻液的詳細資訊，請連絡 Toyota 保養廠。

■ 如果冷卻液液面高度在添加後短時間就下降

以目視檢查水箱、軟管、引擎冷卻液副水箱蓋、排放塞與水泵浦。

如果未能找到洩漏之處，請至 Toyota 保養廠測試水箱蓋及檢查冷卻系統是否有洩漏。

⚠ 警告

■ 當引擎熱時

不可打開引擎冷卻液副水箱蓋。如果打開水箱蓋，冷卻液在壓力下可能噴出而造成嚴重傷害(例如：燙傷)。

⚠ 注意

■ 添加冷卻液時

冷卻液既不是清水也不是防凍劑。必須使用正確比例的清水及防凍劑混合，方能提供適當的潤滑、防鏽及冷卻性能。請務必閱讀防凍劑或冷卻液的標籤說明。

■ 如果冷卻液濺出

務必用清水沖洗，避免損害零件或漆面。

檢查水箱和冷凝器

檢查水箱和冷凝器並清除任何異物。如果上述任何組件非常骯髒或您無法確定其狀況，請至 Toyota 保養廠檢查。

⚠ 警告

■ 當引擎熱時

不可觸摸水箱或冷凝器，因它們可能會很熱而造成嚴重傷害(例如：燙傷)。

■ 電動冷卻風扇運轉時

不可觸碰引擎室。

當引擎開關在 ON 模式，電動冷卻風扇在空調開著的情況下和/或冷卻液溫度高時可能會自動啟動。在電動冷卻風扇或水箱護罩附近作業時，請確認引擎開關位於 OFF 模式。

檢查電瓶

以下列方式檢查電瓶：

■ 警告符號

在電瓶上的每個警告符號說明如下：

	嚴禁煙火
	配戴護目鏡
	遠離幼童
	注意硫酸
	詳讀說明書
	注意爆炸

■ 電瓶外觀

確認電瓶樁頭未腐蝕且無鬆脫、裂開或固定夾鬆脫。

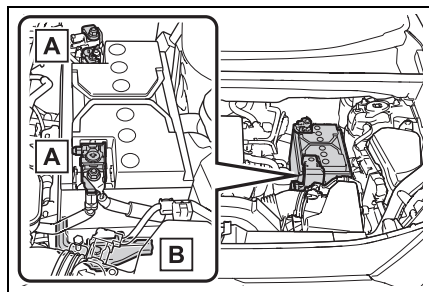

A 樁頭

B 固定夾

■ 檢查電瓶液

▶ 型式 A

檢查電瓶液面在「UPPER LEVEL」和「LOWER LEVEL」標線之間。

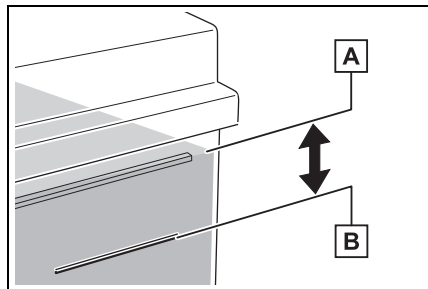

A 「UPPER LEVEL」標線

B 「LOWER LEVEL」標線

在液位低於「LOWER LEVEL」標線之前加入蒸餾水。

▶ 型式 B

檢查液面是否高於「LOWER LEVEL」標線。

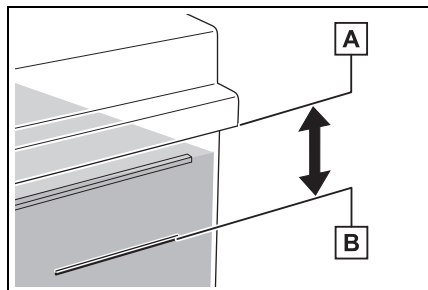

A 電瓶蓋下緣

B 「LOWER LEVEL」標線

在液位低於「LOWER LEVEL(下限)」標線之前加入蒸餾水。

■ 確認電瓶狀況 (配備電瓶指示器車型)

以指示器的顏色確認電瓶狀況。

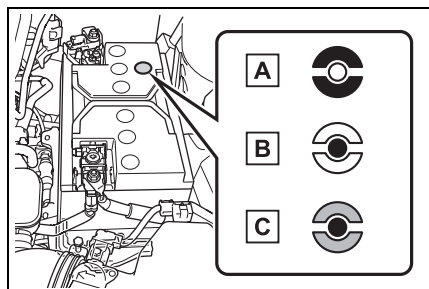

A 紅色和清晰：需要更換電瓶。請立即將車輛送至 Toyota 保養廠檢查。

B 清晰和紅色：必須充電。請立即將車輛送到 Toyota 保養廠檢查。

C 藍色和紅色：狀況良好

■ 添加蒸餾水

1 拆下通氣塞。

2 添加蒸餾水。

如果很難從外面看到液面高度，直接從各分電瓶的添加口檢查。

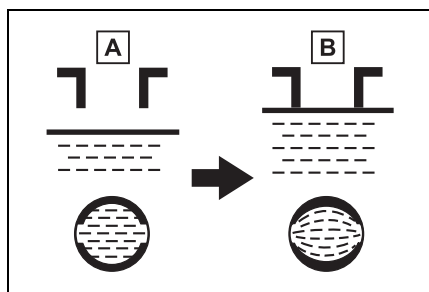

A 低

B O.K.

3 將通氣塞裝回鎖緊。

■ 充電前

在充電時，電瓶會產生易燃性及爆炸性的氫氣。因此，充電前請遵循下列注意事項：

- 如果電瓶是在車上進行充電時，務必要拆開負極電纜線。
- 在連接及拆開電瓶上的充電器電纜線時，務必要先將充電器電源關閉。

■ 電瓶充電/重新連接後(配備Smart Entry 車門啓閉系統 & Push Start 引擎啓閉系統車型)

● 配備方向盤鎖定系統

引擎可能無法啓動。請依照下列程序來使系統初始化。

- 1 踩下煞車踏板，將排檔桿排入 N 檔位。
- 2 打開及關上任何車門。
- 3 再次啓動引擎。

● 重新連接電瓶後，可能無法立即使用 Smart Entry 車門啓閉系統 & Push Start 引擎啓閉系統使車門解鎖。如果發生此狀況，則使用遙控器或機械式鑰匙來上鎖 / 解鎖車門。

● 引擎開關在 ACC 模式時啓動引擎。引擎有可能無法啓動且會將引擎開關關閉。然而，引擎在第二次啓動時即可正常地啓動。

● 車輛會記錄引擎開關的模式。如果重新連接電瓶，則車輛的引擎開關模式將會回到電瓶拆開前的狀態。在拆開電瓶前，務必要先將引擎開關關閉。如果不知道沒電之前引擎開關的模式，在連接電瓶時要特別小心。

如果多次嘗試上述程序後引擎仍然無法啓動，請連絡 Toyota 保養廠。

警告

■ 電瓶內的化學物質

電瓶內有具毒性及腐蝕性的硫酸，可能會產生易燃性及爆炸性的氫氣。為減少死亡或嚴重受傷的危險，在電瓶周圍作業時，請遵循下列注意事項：

- 不可用工具敲打電瓶樁頭造成火花。
- 在電瓶附近不可吸煙或點燃火柴。
- 避免眼睛、皮膚及衣物接觸。
- 絕不可吸入或吞下電解液。
- 在電瓶附近作業時，請戴安全眼鏡。
- 不可讓兒童接近電瓶。

■ 安全充電的地點

務必在開放式的空間進行充電。不可在通風不良的車庫或密閉的室內充電。

■ 電解液的緊急處置

- 如果電解液濺到眼睛
以清水沖洗眼睛 15 分鐘以上並立即就醫。如果有可能，在就醫前繼續以海棉或毛巾沾水清洗眼睛。
- 如果電解液濺到皮膚
以清水徹底沖洗接觸部位。如果您感覺疼痛或炙熱，請立即就醫。
- 如果電解液濺到衣服
它可能滲透衣服至您的皮膚。立即脫下衣服並於必要時進行上列程序。
- 如果意外吞下電解液
立即喝大量飲水或牛奶，並立即送醫急診。

■ 電瓶電解液不足時

不可使用電解液不足的電瓶，因為可能會有電瓶爆炸的危險。

注意

■ 當電瓶充電時

絕不可在引擎運轉時進行充電。此外，務必關閉所有電器。

■ 添加蒸餾水時

避免滿溢。充電時，溢出的電解液可能造成腐蝕。

檢查及添加噴水器清洗液

如果噴水器清洗液液位是在「LOW」位置，則添加噴水器清洗液。

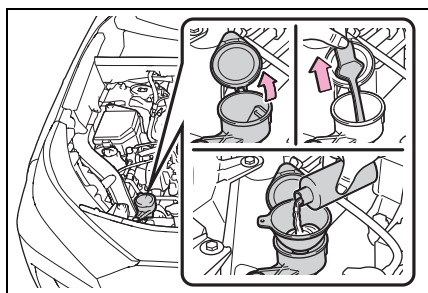

■ 使用量尺

噴水器清洗液液位可以透過在儲液筒內的量尺來檢視液位的位置。如果液位低於底部的第二孔(「LOW」位置)，則添加噴水器清洗液。

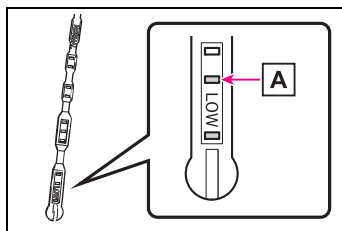

A 目前清洗液的液位

警告

■ 當添加噴水器清洗液時

引擎熱時或運轉中，不可添加噴水器清洗液，因噴水器清洗液含有酒精成份，如果噴濺到引擎等，則可能會引起火災。

注意

■ 不可使用噴水器清洗液以外的液體

不可使用肥皂水或引擎防凍劑來取代噴水器清洗液。

否則，可能會造成漆面出現斑紋和損壞泵浦，導致清洗液無法噴出的問題。

■ 稀釋噴水器清洗液

必要時用清水稀釋噴水器清洗液。

參閱噴水器清洗液容器上有關結冰溫度的說明。

檢查空氣濾芯

以下列步驟檢查空氣濾芯：

1 釋放空氣濾芯外蓋固定扣。

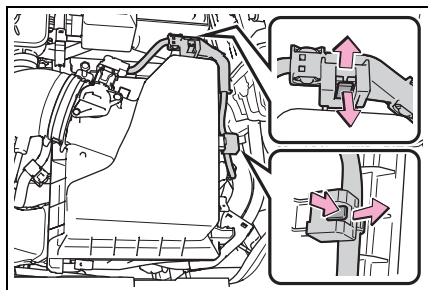

2 釋放固定扣。

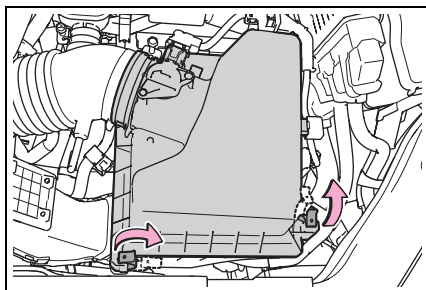

3 拉起外蓋並取出空氣濾芯。

檢查空氣濾芯外表，如果空氣濾芯太髒，則更換之。如果空氣濾芯僅沾滿灰塵，則使用壓縮空氣由內往外將灰塵吹掉。

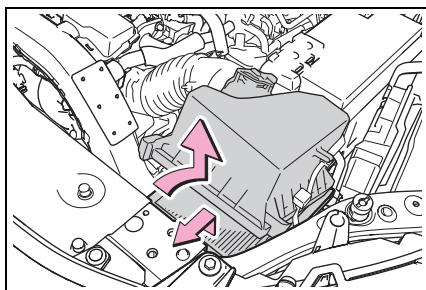

4 檢查後請確認濾芯有確實裝妥。

固定爪完全嵌合後，使用固定扣確實將空氣濾芯外蓋裝好。

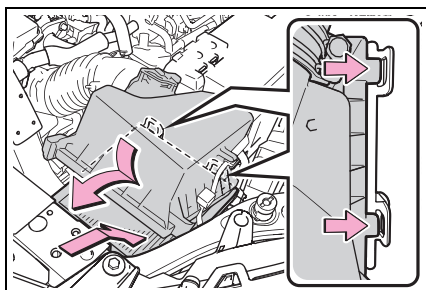

5 安裝固定扣。

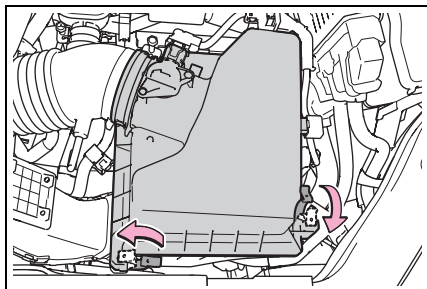

6 扣上每一個固定扣。

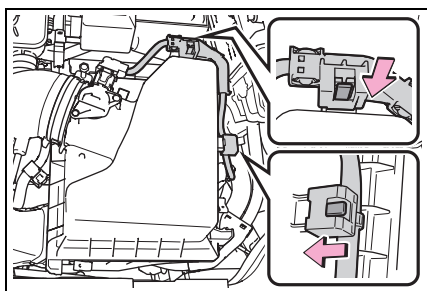

警告

■ 避免吸入灰塵

使用壓縮空氣清潔空氣濾芯時，請戴上口罩。

注意

■ 避免引擎受損

不可在未安裝空氣濾芯的情況下行駛。此將造成引擎嚴重損壞。

輪胎

依照保養週期及磨耗狀態進行輪胎調位或更換。

檢查輪胎

檢查在輪胎上的胎紋磨耗指示標記。此外，檢查輪胎的不均勻磨損（例如：胎面單側過度磨損）。

如果備胎未加入調位時，請檢查其狀況及胎壓。

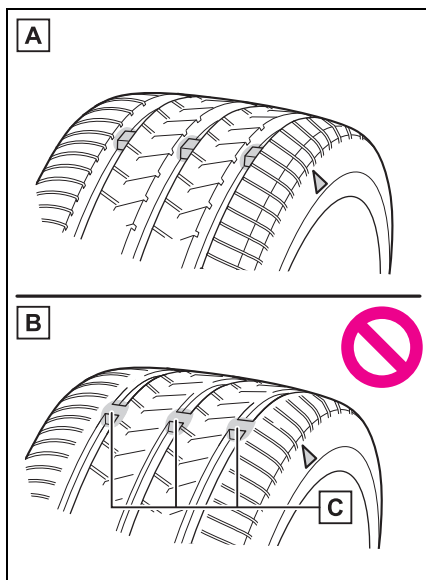

A 新胎紋（新輪胎）

B 磨損的胎紋

C 胎紋磨耗指示標記

胎紋磨耗指示標記的位置上有「TWI」記號或「△」記號，印記在胎壁上。

更換已顯露胎紋磨耗指示標記的輪胎。

■何時需更換車輛的輪胎

有下列情況時即應更換輪胎：

- 輪胎已顯露胎紋磨耗指示標記時。
- 輪胎有割傷、脫層、裂痕深度可見到內層纖維及因內部損傷造成隆起的損壞。
- 輪胎經常洩氣、割裂傷口太大或位置關係可能無法修補。

如果您無法確定，請連絡 Toyota 保養廠。

■輪胎壽命

任何輪胎在出廠 6 年以上，無論有無使用或明顯損壞，均必須由合格技師檢查。

■如果雪地胎之胎紋深度磨耗至 4 mm 以下

其雪地胎的功能即喪失。

警告

■當檢查或更換輪胎時

請遵循下列注意事項，以避免意外事故：

否則，可能造成傳動系統零件損壞，或產生操控上的危險性，而導致死亡或嚴重傷害。

- 不可混合使用不同廠牌、型號或胎紋的輪胎。
此外，不可混合使用胎紋明顯不同的輪胎。
- 不可使用與 Toyota 建議之尺寸不同的輪胎。
- 不可混合使用不同構造的輪胎（輻射層或斜紋層輪胎）。
- 依照中華民國道路交通管理處罰條例第三十三條之第十七項規定：「輪胎胎紋深度不符規定 (1.6 mm)，處汽車駕駛人新台幣 3,000 元以上 6,000 元以下罰鍰」。

- 不可混合使用夏季、全天候及雪地胎。
- 不可使用其他車輛用過的輪胎。不可使用任何使用情況不明的輪胎。

注意

■行駛於顛簸路面時

在鬆軟路面及坑洞路段行駛時應特別小心。

這些情形可能會使胎壓損失，降低輪胎吸震能力。此外，在惡劣路段行駛，除可能造成輪胎損壞外，亦可能損傷輪圈和車身。

■如果行駛中輪胎胎壓變低

不可繼續行駛，否則，可能造成輪胎和輪圈損壞。

輪胎調位

依照圖示順序實施輪胎調位。

2WD 車型：

為使輪胎磨損均勻及延長輪胎壽命，Toyota 建議約每 10,000 km 應實施輪胎調位一次。

輪胎調位後別忘了初始化 TPMS 胎壓偵測警示系統。(若有此配備)

4WD 車型：

為使輪胎磨損均勻及延長輪胎壽命，Toyota 建議約每 5,000 km 應實施輪胎調位一次。

輪胎調位後別忘了初始化 TPMS 胎壓偵測警示系統。(若有此配備)

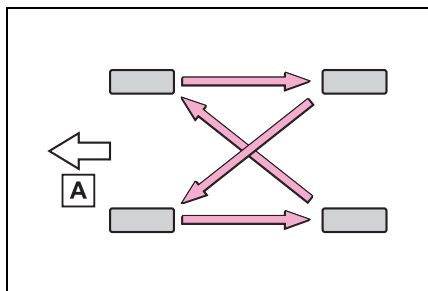

A 前方

TPMS 胎壓偵測警示系統 (若有此配備)

您的車輛配備有 TPMS 胎壓偵測警示系統，使用胎壓偵測警示閥和傳輸器來偵測輪胎胎壓以避免嚴重問題發生。

如果胎壓下降至預定壓力，駕駛可由訊息及警示燈獲得警示。

(→ P. 311)

■ 例行胎壓檢查

TPMS 胎壓偵測警示系統不能取代例行胎壓檢查。請將胎壓檢查列入您日常例行檢查項目。

■ 在下列情況下，TPMS 胎壓偵測警示系統可能無法正常作動

- 在下列情況下，TPMS 胎壓偵測警示系統可能無法正常作動。
 - 如果使用非 Toyota 正廠輪圈時。
 - 一個輪胎被更換為非原配備輪胎時。
 - 一個輪胎被更換為非原規格尺寸的輪胎時。
 - 使用雪鏈等配備。
 - 配備輔助低壓續跑胎時。
 - 如果安裝隔熱紙影響無線電波訊號時。

- 如果有大量的雪或冰在車上（特別是輪胎或輪弧周圍）時。
- 如果輪胎胎壓高於規定胎壓非常多時。
- 如果輪胎未裝置胎壓警示閥及傳輸器時。
- 如果胎壓警示閥和傳送器的 ID 識別碼未登錄至胎壓警示電腦中。
- 在下列情況下，性能可能會被影響。
 - 接近電視傳播塔、電廠、加油站、無線電台、大銀幕、機場或其他產生強力無線電波或電子噪音的場所時。
 - 隨身攜帶收音機、行動電話、無線電話或其他無線通訊裝置時。
- 車輛駐車時，警示開始或發送的時間可能會延長。
- 輪胎胎壓快速下降（例如：當一個輪胎爆胎時），警示可能無法正常作動。

■ TPMS 胎壓偵測警示系統的警告功能

TPMS 胎壓偵測警示系統的警示會依據初始化的狀況變更。因此，即使胎壓未低到足夠程度或如果胎壓已高於系統初始化時的壓力，系統可能會提出警告。

安裝胎壓警示閥及傳輸器 (若有此配備)

更換輪胎或輪圈時，也必須安裝 TPMS 胎壓偵測警示閥和傳輸器。

安裝新的胎壓警示閥及傳輸器時，必須將新的胎壓警示閥及傳輸器 ID 識別碼登錄在胎壓警示電腦中，也必須對 TPMS 胎壓偵測警示系統初始化。胎壓警示閥及傳輸器的 ID 碼需交由 Toyota 保養廠保養廠登錄。
(→ P. 276)

■ 更換輪胎和輪圈時

如果未登錄胎壓警示閥及傳輸器 ID 識別碼，則 TPMS 胎壓偵測警示系統將無法正常作用。行駛約 10 分鐘後，胎壓警示燈會閃爍 1 分鐘後亮起，即表示系統有故障。

注意

■ 維修或更換輪胎、輪圈、胎壓警示閥、傳輸器及氣嘴蓋時

- 拆下或安裝輪圈、輪胎或胎壓警示閥及傳輸器時，請洽 Toyota 保養廠。如果沒有正確處理，胎壓警示閥及傳輸器可能會損壞。
- 確實裝回輪胎氣嘴蓋。如果沒有安裝氣嘴蓋，水可能進入胎壓警示閥且胎壓警示閥可能會短路。
- 更換氣嘴蓋時，不可使用其他規格的氣嘴蓋。
氣嘴蓋可能會卡住。

■ 避免損壞胎壓警示閥和傳送器

使用液體密封劑修復輪胎時，胎壓警示閥和傳送器可能無法正常作動。如果有使用液體密封劑，請盡速聯絡 Toyota 保養廠。使用液體密封劑後，在修理或更換輪胎時，請務必更換胎壓警示閥和傳送器。

初始化 TPMS 胎壓偵測警示系統 (若有此配備)

■ 下列情況下必須進行 TPMS 胎壓偵測警示系統初始化：

- 進行輪胎調位時。
- 更換輪胎時。
- 註冊 ID 碼後。(→ P. 276)

TPMS 胎壓偵測警示系統初始化時，會以目前的胎壓設為基準胎壓。

■ 如何初始化 TPMS 胎壓偵測警示系統 (配備 4.2 吋顯示幕車型)

- 1 將車停在安全地點再將引擎熄火。

車輛行駛時，無法執行初始化。

- 2 調整胎壓至規定的冷胎胎壓。
(→ P. 344)

確實將胎壓調整至規定的冷胎胎壓。TPMS 胎壓偵測警示系統將根據此胎壓作用。

- 3 引擎開關切換至 ON。
- 4 按下方向盤上的儀表控制開關的  或  再選擇 。
- 5 按下儀表控制開關的  或 ，選擇「Vehicle Settings」然後再按住 。
- 6 按下儀表控制開關的  或 ，選擇「TPMS」再按下 。
- 7 按下儀表控制開關的  或 ，選擇「Set Pressure」。然後再按住 。

多功能資訊顯示幕上將顯示「Setting Tire Pressure Warning System」，且 TPMS 胎壓偵測警示燈會閃爍 3 次。

訊息消失時，初始化完成。

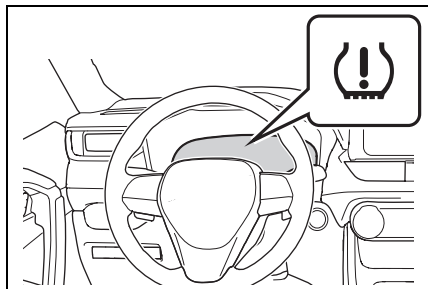

■ 如何初始化 TPMS 胎壓偵測警示系統 (配備 12.3 吋顯示幕車型)



- 1 將車停在安全地點再將引擎熄火。

車輛行駛時，無法執行初始化。

- 2 調整胎壓至規定的冷胎胎壓。
(→ P. 344)

確實將胎壓調整至規定的冷胎胎壓。TPMS 胎壓偵測警示系統將根據此胎壓作用。

- 3 引擎開關切換至 ON。
- 4 按住  使資訊顯示區域(中央)顯示游標。
- 5 按下儀表控制開關上的  或  並  選擇，然後按住 。
- 6 按下儀表控制開關上的  或  選擇 ，然後按住 。
- 7 按下儀表控制開關上的  或  選擇「TPMS」，然後按住 。

- 8 按下儀表控制開關上的  或  選擇「Set Pressure (胎壓設定)」，然後按住 。

多功能資訊顯示幕上將顯示「Setting Tire Pressure Warning System」，且 TPMS 胎壓偵測警示燈會閃爍 3 次。

當訊息消失時，初始化完成。

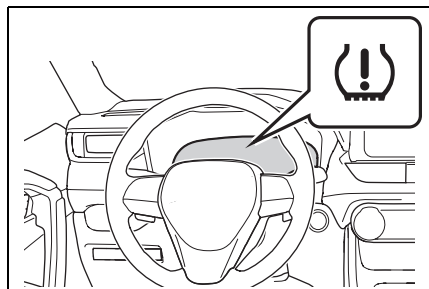

■ 初始化時

胎壓調整後，務必要實施初始化。而且，實施初始化或調整胎壓之前務必確定是冷胎壓。

■ 初始化作業

- 如果在初始化期間意外將引擎開關切至 OFF，則無需再次重新啟動初始化，因為當引擎開關下次切換為 ON 時，初始化將自動重新啟動。
- 當不需要初始化時，如果不小心重新啟動初始化程序，請於冷胎時調整胎壓至規定值，並再次執行初始化。

■ 當 TPMS 胎壓偵測警示系統未能成功啟動

初始化程序可以在數分鐘內完成。然而，在下列狀況，設定未被記錄且系統將無法正常操作。如果重複嘗試記錄胎壓設定不成功，則請將愛車送至 Toyota 保養廠檢查。

- 操作 TPMS 胎壓偵測警示系統重設開關時，胎壓警示燈無法閃爍 3 次。
- 自初始化完成，車輛行駛約 20 分鐘後，胎壓警示燈閃爍 1 分鐘後亮起。

▲ 警告

■ 進行 TPMS 胎壓偵測警示系統初始化時

若沒有先將胎壓調整到規定值，不可執行胎壓初始化程序。否則，胎壓警示燈即使在胎壓過低時，可能不會亮起或當胎壓實際上正常時亮起。

登錄 ID 碼 (配備 TPMS 胎壓偵測警示系統的車輛)

每個胎壓警示閥及傳輸器擁有獨一無二的 ID 識別碼。除了最初登錄到車輛的一組 TPMS 胎壓偵測警示系統感知器 ID 碼之外，還可以登錄第二組 ID 碼。ID 碼的登錄需交由 Toyota 保養廠實施。當註冊了 2 組 ID 碼時，可以選用其中一組。

輪胎胎壓

務必保持正確胎壓。輪胎胎壓至少應每月檢查一次。然而，Toyota 建議您每二週檢查一次輪胎胎壓。(→ P. 344)

■ 胎壓不正確的影響

胎壓不正確時行駛車輛，可能會造成下列情形：

- 降低燃油效率
- 降低行駛舒適性及操控不良
- 因磨損而減少輪胎壽命
- 降低安全性
- 損壞傳動系統

如果輪胎須經常充氣，請連絡Toyota保養廠檢查。

■ 檢查胎壓的說明

檢查胎壓時，請遵循下列事項：

- 胎壓只能在輪胎冷的時候進行檢查。
如果您的愛車停放超過 3 小時或行駛未超過 1.5 km，即可準確測得冷胎胎壓。
- 務必使用胎壓表檢查。
從外觀很難判斷輪胎是否適當充氣。
- 行駛後，因為輪胎會變熱，故胎壓變高是正常的。不可在行駛後將胎壓降低。
- 乘客及行李的位置應適當安排以使車輛之重量分配平均。

⚠ 警告

■ 正確胎壓對維持輪胎性能極為重要

輪胎請保持正確胎壓。

如果輪胎胎壓不正確，可能會發生下列情況，導致意外事故而造成死亡或嚴重傷害：

- 嚴重磨損
- 磨損不均
- 操控不良
- 可能因輪胎過熱而造成爆胎
- 輪胎和輪圈之間洩漏
- 輪圈變形和 / 或輪胎損壞
- 行駛時造成更嚴重的損壞(由於道路危險物、伸縮縫、道路銳角等)

⚠ 注意

■ 當檢查和調整胎壓時

務必要裝回輪胎氣嘴蓋。

如果未安裝氣嘴蓋，塵土及水氣可能會滲入導致漏氣，造成胎壓降低。

輪圈

如果輪圈有變形、裂痕或嚴重腐蝕，應予以換新。否則，輪胎可能自輪圈脫離或使操縱失控。

選擇輪圈

更換輪圈時，應小心選擇與原來之荷重能力、直徑、胎緣寬度及嵌入量* 皆相同者。

Toyota 保養廠備有替換用輪圈。

*: 俗稱為「偏置量(offset)」。

Toyota 不建議使用下列輪圈：

- 不同尺寸或型式的輪圈
- 舊輪圈
- 變形後經校正的輪圈

■ 更換輪圈時 (配備TPMS 胎壓偵測警示系統的車輛)

您愛車的輪胎配備胎壓警示閥及傳輸器來使 TPMS 胎壓偵測警示系統在輪胎胎壓過低時提供事先警示。不論何時更換輪圈，務必要安裝胎壓警示閥及傳輸器。(→ P. 273, 278)

⚠ 警告

■ 當更換輪圈時

- 不可使用與車主手冊上所建議尺寸不同的輪圈，否則可能會造成操縱失控。
- 絕不可在沒氣的無內胎式輪胎上使用內胎。否則，可能造成意外事故，進而導致死亡或嚴重傷害。

⚠ 警告

■ 安裝輪圈螺帽時

- 安裝車輪螺帽時務必要以錐面朝內的方式來安裝。將車輪螺帽錐面朝外安裝可能會造成輪圈破裂和行駛中車輪脫離，而造成意外事故，進而導致死亡或嚴重傷害。
- 絕不可塗抹潤滑油或黃油於車輪螺絲或螺帽上。機油和黃油可能使螺帽過度鎖緊，導致螺絲或碟盤損壞。此外，潤滑油或黃油可能會導致車輪螺帽鬆脫及車輪飛出，而導致死亡或嚴重傷害。清除車輪螺絲或螺帽上的潤滑油或黃油。

■ 禁止使用有缺陷的輪圈

不可使用龜裂或變形的輪圈。否則會導致輪胎在行駛中漏氣，可能釀成意外。

⚠ 注意

■ 更換胎壓警示閥及傳輸器

- 因為輪胎的修補或更換可能會影響胎壓警示閥及傳輸器，故輪胎維修時務必至 Toyota 保養廠或合格的維修廠實施。此外，務必在 Toyota 保養廠購買胎壓警示閥及傳輸器。
- 確保您愛車上僅使用 Toyota 正廠輪圈。胎壓警示閥及傳輸器在非正廠輪圈上可能無法正常作用。

鋁合金輪圈注意事項

- 限使用專為鋁合金輪圈設計的 Toyota 車輪螺帽及扳手。
- 在調位、修理或更換輪胎行駛 1,600 km 後，請檢查車輪螺帽是否依然是在鎖緊狀態。
- 使用雪鏈時，請小心不可損傷鋁合金輪圈。
- 輪胎平衡時，限用 Toyota 正廠或同等級配重，並使用橡膠或塑膠榔頭。

空調濾芯

空調濾芯應定期更換以保持空調效能。

拆卸方法

- 1 關閉引擎開關。
- 2 打開手套箱並拆下緩衝器。

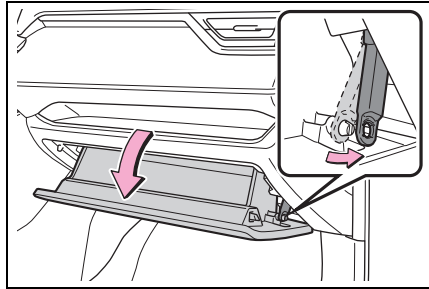

- 3 壓下手套箱的兩側使固定爪分開，然後在支撐手套箱的同時緩慢並完全打開手套箱。

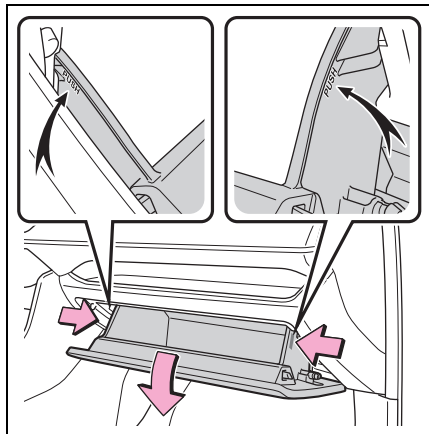

- 4 在手套箱完全打開的情況下，稍微抬起手套箱並向座椅方向拉動以分離手套箱的底部。

輕輕拉動手套箱時，不要用力過猛。而應稍微調整手套箱的高度，朝座椅方向拉動。

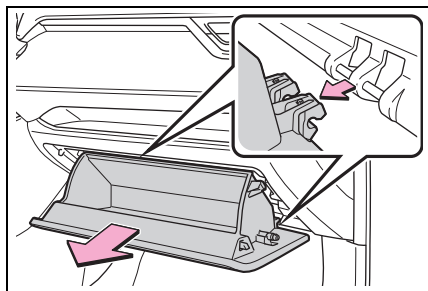

- 5 解除濾芯蓋的鎖定 (A)，拉出固定爪 (B)，並拆除濾芯蓋。

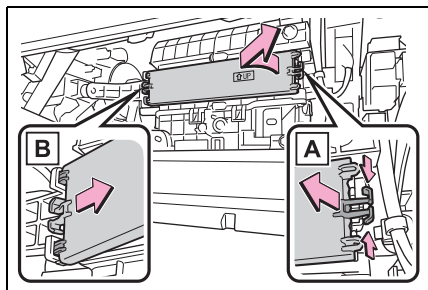

- 6 拆下空調濾芯並更換新品。

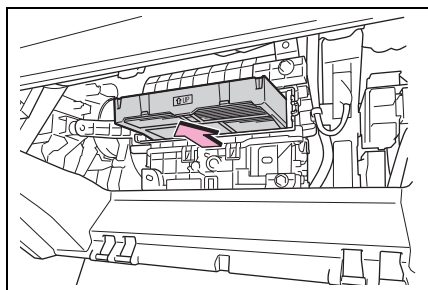

- 7 從空調濾芯外框上拆下空調濾芯，並更換新品。

濾芯上的「↑UP」記號必須朝上安裝。

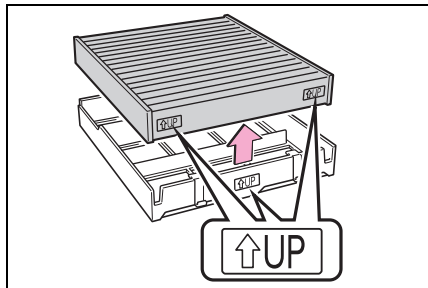

- 8 安裝時，依拆卸的相反步驟裝回。

▶ 未配備濾芯外框。

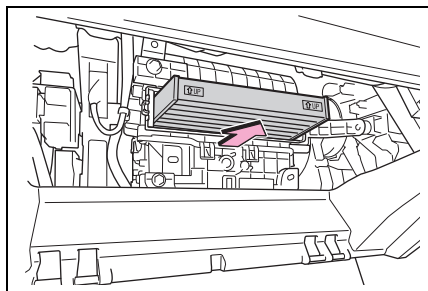

■ 檢查週期

依據維修日程檢查更換空調濾芯 (→ P. 253)。在多塵土或交通壅塞地區應提前更換。

■ 如果出風口氣流明顯減少

濾芯可能阻塞。請檢查濾芯並於必要時更換之。

⚠ 注意

■ 使用空調系統時

確認濾芯已經安裝。

使用沒有濾芯的空調系統可能會造成系統損壞。

■ 移除手套箱時

請依照指定的程序取出手套箱 (→ P. 279)。如果不按照規定的程序拆卸手套箱，手套箱的轉軸可能會損壞。

■ 避免損壞濾芯蓋

依箭頭所示方向拆卸濾芯蓋來鬆開固定處，請注意避免對固定爪過度施力。否則固定爪有可能會損壞。

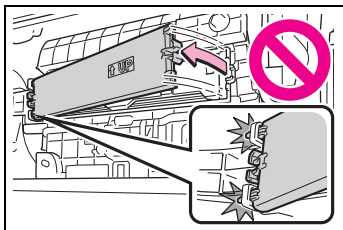

雨刷橡皮更換

更換雨刷橡皮時，請執行以下步驟操作每一支雨刷。

擋風玻璃雨刷

■ 雨刷片拆下和安裝

- 1 在握住雨刷臂的鉤部 **A** 時，先抬起駕駛側，再抬起乘客側。

將雨刷臂返回原位時，先降低乘客側，再降低駕駛側。

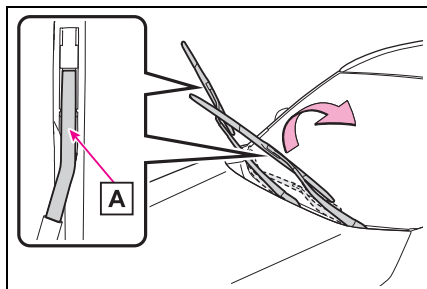

- 2 如圖所示，使用平口起子撬起擋板。

為避免損傷到雨刷臂，請將平口螺絲起子的頂端用布包住。

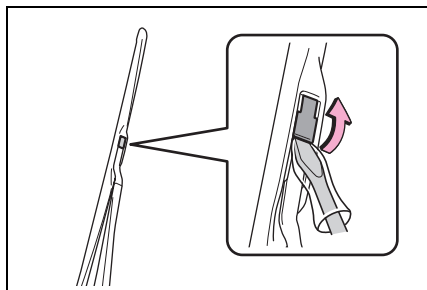

- 3 滑動雨刷片將其從雨刷臂上拆下。

安裝時，依拆卸的相反步驟裝回。

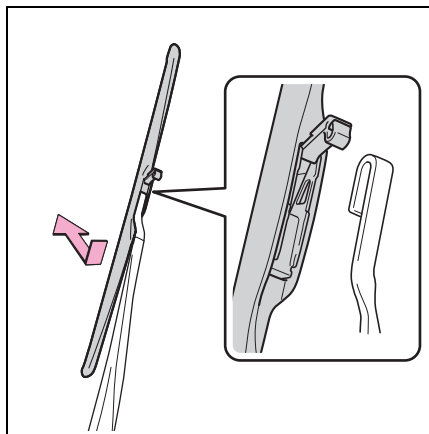

■ 雨刷橡皮更換

- 1 拉動雨刷橡皮，使擋塊越過雨刷片的固定爪，然後拉出雨刷橡皮。

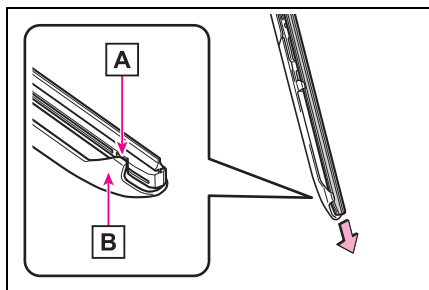

A 擋塊

B 固定爪

- 2 從拉出的雨刷橡皮上取下2個金屬板，然後將金屬板安裝到新的雨刷橡皮上。

確保金屬板的切口位置和彎曲方向與原來相同。

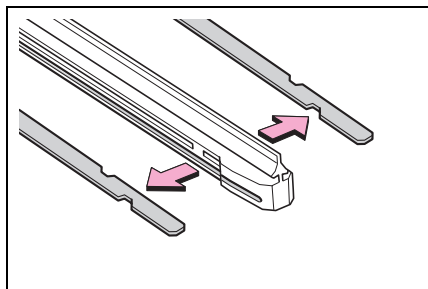

- 3 將雨刷橡皮從沒有擋塊的那側順著安裝到雨刷片上。
- 4 用雨刷片的固定爪固定雨刷橡皮的擋塊。

後窗雨刷

- 1 移動雨刷片，直到聽到嗒聲並且爪脫離，然後從雨刷臂上取下雨刷片。

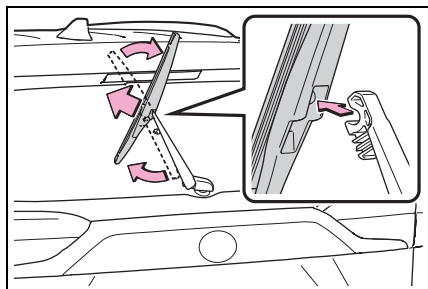

- 2 將雨刷橡皮從雨刷片上的擋塊拉出，然後繼續拉動直至完全取下。

輕輕抓住雨刷片的固定爪，讓雨刷橡皮抬起，使其更容易拆卸。

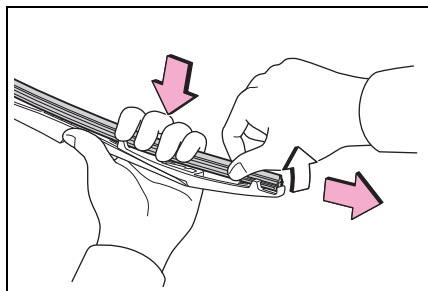

- 3 從舊雨刷橡皮上拆下 2 支金屬板，然後將其安裝到新的雨刷橡皮上。

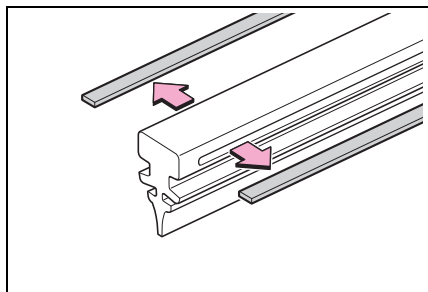

- 4 從雨刷片中間的固定爪開始插入雨刷橡皮。將雨刷橡皮穿過 3 個固定爪，使其從擋塊上伸出，然後將雨刷橡皮穿過最後剩下的固定爪。

將少量清洗液加到雨刷橡皮上可以使固定爪更容易插入凹槽中。

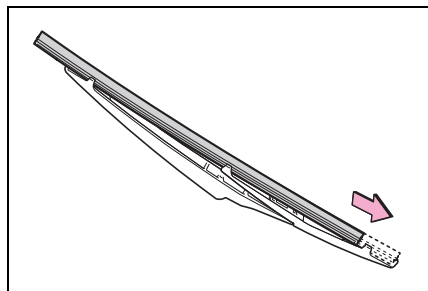

- 5 檢查雨刷片的固定爪是否安裝在雨刷橡皮的凹槽中。

如果雨刷片固定爪未裝入在雨刷橡皮的凹槽中，請抓住雨刷橡皮再前後滑動多次，將固定爪插入凹槽中。輕輕抬起雨刷橡皮的中心，使橡皮更容易滑動。

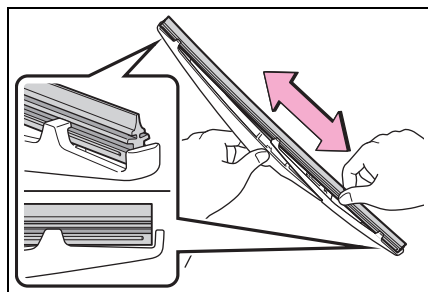

- 6 安裝雨刷片時，請按步驟 1 相反順序。

安裝雨刷片後，檢查連接是否已鎖定。

■ 雨刷片和雨刷橡皮注意事項

操作不當可能會導致雨刷片或雨刷橡皮損壞。如果您對自行更換雨刷片或雨刷橡皮有任何疑慮，請聯繫您的 Toyota 經銷商。

注意

■ 拉起擋風玻璃雨刷時

- 將雨刷臂從擋風玻璃上抬起時，首先抬起駕駛側，然後再抬起乘客側。回復原來位置時，先放下乘客側雨刷臂。
- 不可抓雨刷片來抬起雨刷。否則，雨刷片可能會變形。
- 擋風玻璃雨刷拉起時，不可操作雨刷控制桿。否則擋風玻璃雨刷可能會接觸引擎蓋，而損壞擋風玻璃雨刷及 / 或引擎蓋。

■ 避免損壞

- 更換雨刷橡皮時，小心不要損壞固定爪。
- 從雨刷臂上取下雨刷片後，在後窗和雨刷臂之間放一塊布等，以防止損壞後窗。
- 不可過度拉動雨刷皮或使其金屬板變形。

遙控器 / 智慧型鑰匙電池

如果電力不足時，請更新電池。

■ 如果鑰匙電池沒電

可能發生下列現象：

- Smart Entry 車門啓閉系統 & Push Start 引擎啓閉系統 (若有此配備) 和遙控器可能無法正常使用。
- 操作距離會縮短。

準備項目

在更換電瓶前請準備以下事項：

- 平口螺絲起子
- 小平口螺絲起子
- 鋰電池 CR2032

■ 使用 CR2032 鋰電池

- 電池可在 Toyota 保養廠、電器行或照相館購得。
- 限使用相同型號或廠家建議的同級品。
- 請依據法規處置廢電池。

更換電池

- ▶ 未配備 Smart Entry 車門啓閉系統 & Push Start 引擎啓閉系統車型

1 拆下飾蓋。

請使用合適尺寸的螺絲起子。強行撬開可能會導致蓋子損壞。

為防止損傷到鑰匙，請將平口螺絲起子的頂端用布包住。

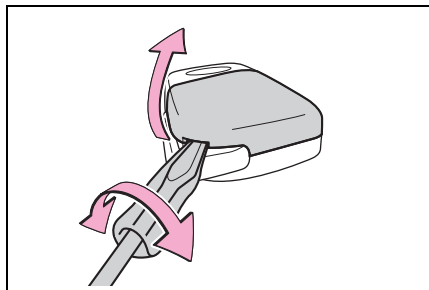

2 拆下電池飾蓋。

如果電池飾蓋很難拆下，請先撬起一邊再將其拆下。

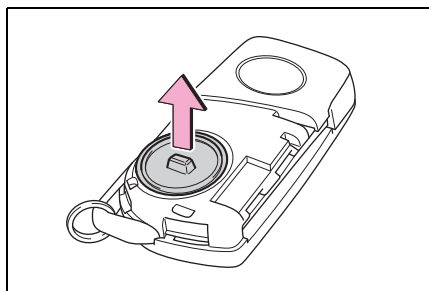

3 取出沒電的電池。

取出電池時，請使用合適尺寸的螺絲起子。

以「+」極朝上裝入新電池。

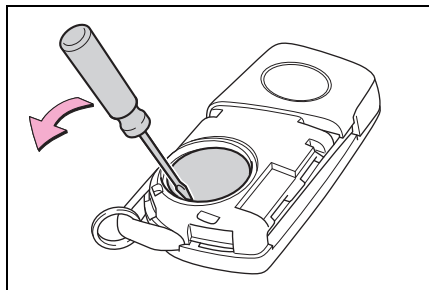

廢電池請回收。

4 使標籤朝上，安裝電池蓋。

將電池蓋的整個邊緣推入鑰匙。

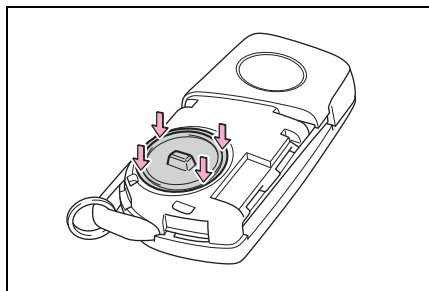

5 安裝鑰匙蓋子。

將鑰匙蓋與鑰匙對齊，然後將其直接按入鑰匙。

確保鑰匙蓋牢固安裝，且鑰匙蓋與鑰匙之間沒有任何間隙。

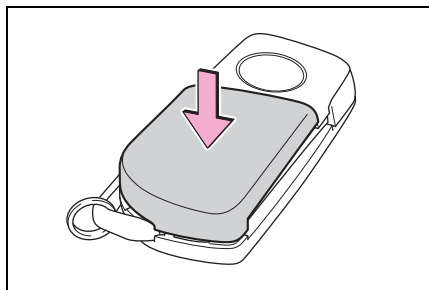

▶ 配備 Smart Entry 車門啓閉系統 & Push Start 引擎啓閉系統車型

1 釋放鎖扣並拆下機械式鑰匙。

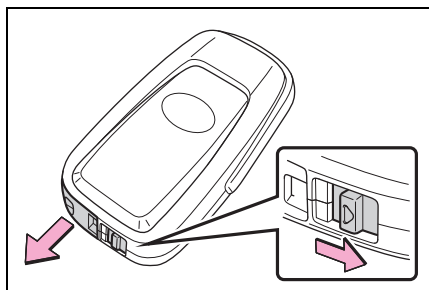

2 拆下鑰匙飾蓋。

請使用合適尺寸的螺絲起子。強行撬開可能會導致蓋子損壞。

為防止損傷到鑰匙，請將平口螺絲起子的頂端用布包住。

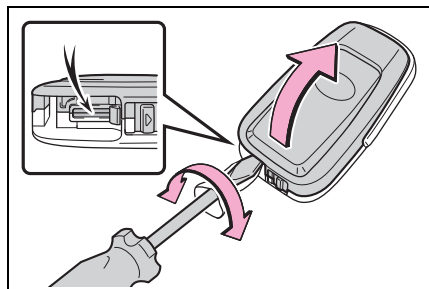

3 使用小平口螺絲起子拆下沒電的電池。

拆下飾蓋時，如果因安裝在上飾蓋的智慧型鑰匙模組而看不見電池。請拆下智慧型鑰匙模組，以便可以如圖所示看見電池。

以「+」極朝上裝入新電池。



廢電池請回收。

▶ 型式 A

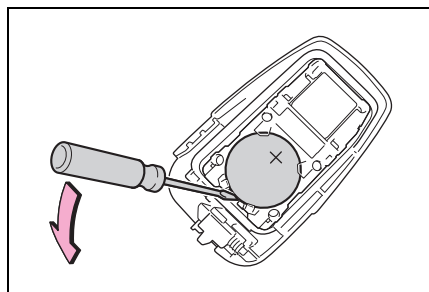

▶ 型式 B

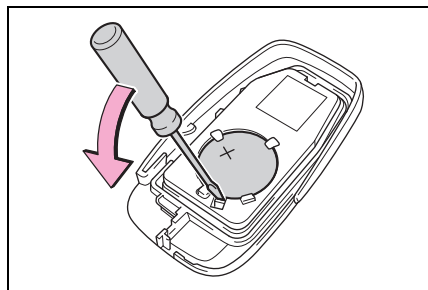

4 安裝時，依拆卸的相反步驟裝回。

⚠ 警告

■ 更換電池注意事項

請遵守下列注意事項。

否則，可能會導致死亡或嚴重傷害。

- 吞嚥電池可能會導致化學灼傷。
- 吞嚥智慧型鑰匙中的鈕扣電池，可能在 2 小時內引起嚴重的化學灼傷，甚至死亡或嚴重傷害。
- 將新電池與舊電池放置在兒童無法接觸的地方。
- 如果無法完全蓋上飾蓋，請停止使用電子鑰匙並收起，將鑰匙放在兒童接觸不到的地方，然後聯絡 Toyota 保養廠。
- 如果不小心吞嚥了電池或將電池放入了身體，請立即就醫。
- 為防止電池爆炸或易燃液體或氣體洩漏
- 請使用規格相同的電池。如果使用不同規格的電池可能導致爆炸。
- 請勿將電池置於高海拔或極高的溫度。
- 請勿燃燒、破壞或切割電池。

⚠ 注意

■ 更換電池後的正常操作

請遵循下列注意事項，以避免意外事故：

- 作業時，雙手總是保持乾燥。濕氣可能會使電池生鏽。
- 不可觸摸或移動遙控器內部其他組件。
- 不可扳彎電池任一個端子。

檢查及更換保險絲

如果有任何電器組件無法操作，則可能是保險絲燒壞。如果發生此狀況時，必要時請檢查並更換保險絲。

檢查及更換保險絲

- 1 關閉引擎開關。
 - 2 打開保險絲盒蓋。
- ▶ 引擎室：型式 A 保險絲盒蓋 (若有此配備)

壓下 (A) 和 (B) 固定爪來完全釋放固定扣，再抬起蓋子。

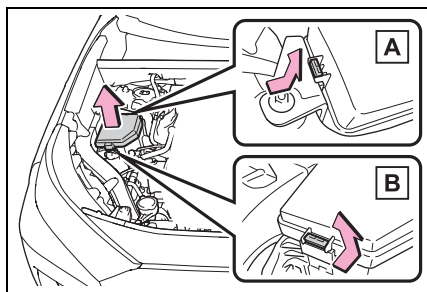

- ▶ 引擎室：型式 B 保險絲盒

壓下 (A) 和 (B) 固定爪來完全釋放固定扣，再抬起蓋子。

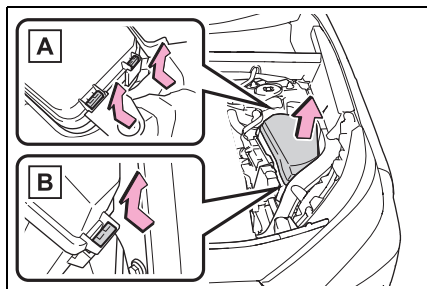

- ▶ 左側儀表板下方
拆下蓋子。

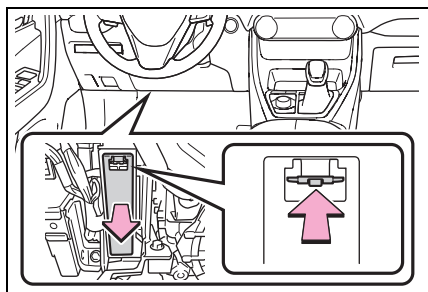

3 拆下保險絲。

僅型式 A 保險絲可使用拔取工具將保險絲拆下。

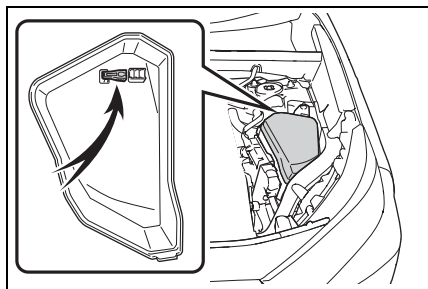

4 檢查保險絲是否燒壞。

使用相同規格的新保險絲來更換燒壞的保險絲。安培數標示在保險絲盒蓋上。

- ▶ 型式 A

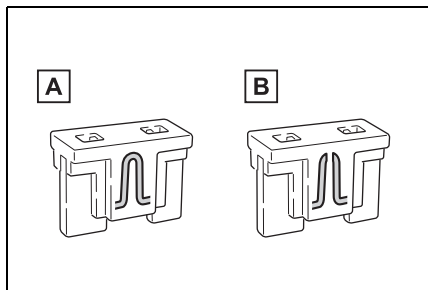

A 正常的保險絲

B 燒壞的保險絲

- ▶ 型式 B

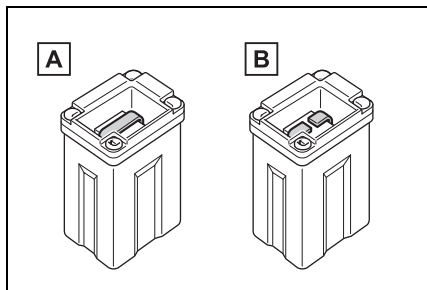

A 正常的保險絲

B 燒壞的保險絲

- ▶ 型式 C

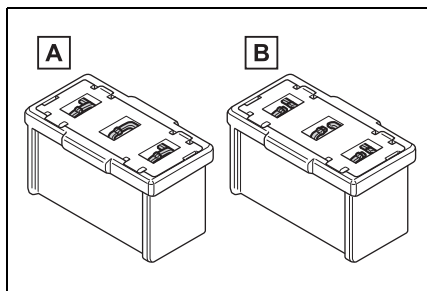

A 正常的保險絲

B 燒壞的保險絲

■ 更換保險絲後

- 安裝蓋子時，確保穩固地安裝了卡榫。
- 如果在更換保險絲後燈依舊不亮，則可能是燈泡須要更換。
(→ P. 289)
- 如果換新保險絲後再度燒毀，請將愛車開至 Toyota 保養廠檢查。

■ 如果線路超過負荷

保險絲是設計用在整個線路損壞前燒斷。

警告

■ 避免系統故障和車輛起火

請遵守下列注意事項。

否則，可能會造成車輛損害，並可能會造成火災或傷害。

- 絕不可使用高於規格的保險絲或其他東西來替代保險絲。
- 請使用 Toyota 正廠保險絲或同級品。
絕不可使用電線代替保險絲，即使暫時使用也不行。
- 不可改裝保險絲或保險絲盒。

注意

■ 更換保險絲前

請儘快交由 Toyota 保養廠檢查電路超載的原因並修理。

■ 避免損壞引擎室保險絲盒蓋子。

打開保險絲盒時，請在抬起保險絲盒蓋之前完全鬆開固定扣。否則固定扣有可能會損壞。

燈泡

您可以自行更換下列燈泡。依據燈泡的不同，更換的難度也不同。如果有可能損壞組件的風險，則建議交由 Toyota 保養廠實施更換。

準備更換的燈泡

檢查所要更換燈泡的瓦數。

(→ P. 345)

燈泡位置

▶ 前 (型式 A)

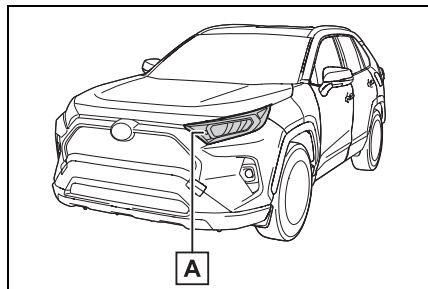

A 前方向燈

▶ 前 (型式 B)

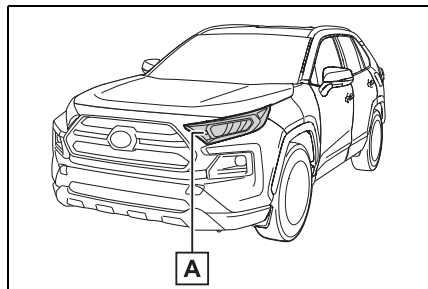

A 前方向燈

▶ 車外後視鏡

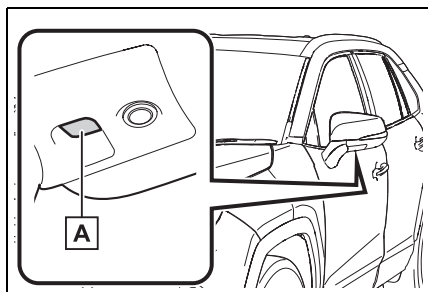

A 車外迎賓燈 (若有此配備)

▶ 後

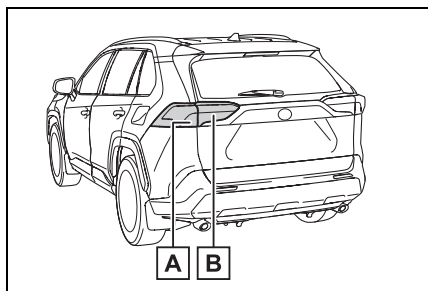

A 後方向燈

B 倒車燈

■ 下列燈泡須至 Toyota 保養廠更換

- 頭燈
- 前方向燈
(配備投射式頭燈的車輛)
- 日行燈
- 前位置燈
- 前霧燈 (若有此配備)
- 側方向燈
- 尾燈
- 煞車燈
- 後霧燈 (若有此配備)
- 第三煞車燈
- 牌照燈

■ LED 燈泡

除了下列燈光外，其餘的燈泡均是由多個 LED 燈泡所組成。如果有任何的 LED 燒毀，請將愛車送到 Toyota 保養廠更換燈泡。

- 前方向燈 (配備投射式頭燈的車輛)
- 後方向燈
- 倒車燈
- 車外迎賓燈 (若有此配備)

■ 燈殼內凝結霧氣

燈殼內短暫起霧並不表示有故障。在下列狀況，請洽詢 Toyota 保養廠以獲取更多的資訊：

- 燈殼內有大量的水滴形成。
- 燈殼內積水。

更換燈泡

■ 前方向燈

- 1 以逆時鐘方向旋轉燈座。

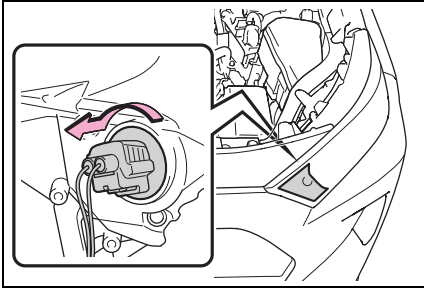

- 2 拆下燈泡。

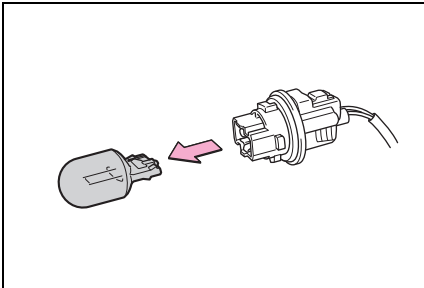

- 3 安裝新的燈泡，然後插入燈泡座並順時鐘方向轉動燈泡座來安裝。

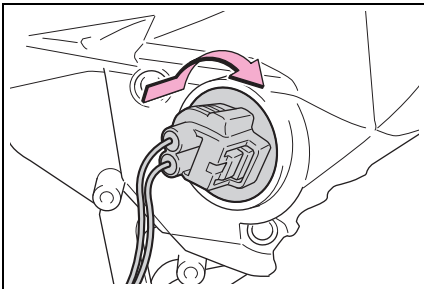

■ 後方向燈

- 1 打開尾門並拆下飾蓋。

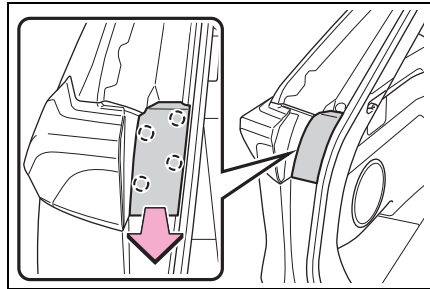

- 2 拆下固定螺絲，然後拆下後燈總成。

朝車輛後方拉，拆下後燈總成。

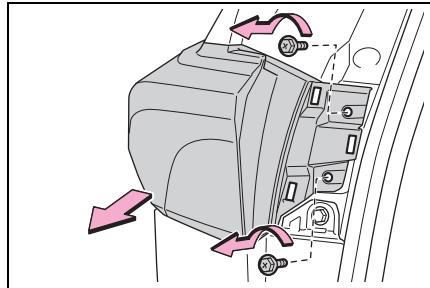

- 3 以逆時鐘方向旋轉燈座。

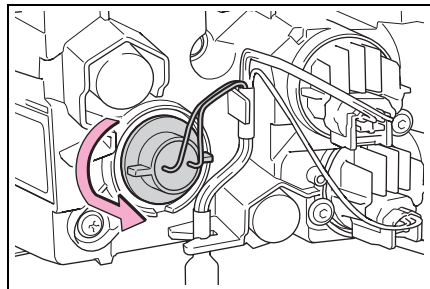

4 拆下燈泡。

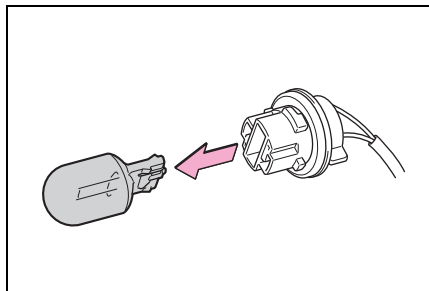

5 安裝新的燈泡，然後插入燈泡座並順時鐘方向轉動燈泡座來安裝。

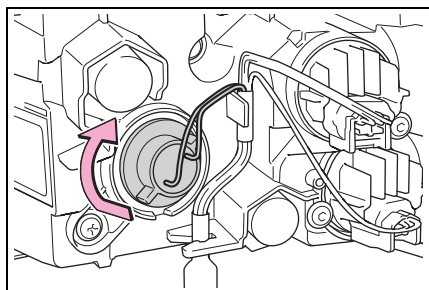

6 將後燈總成上的凹槽與爪對齊，然後將其筆直插入，使其上的銷插入孔中。

確認後燈總成已完全固定了。

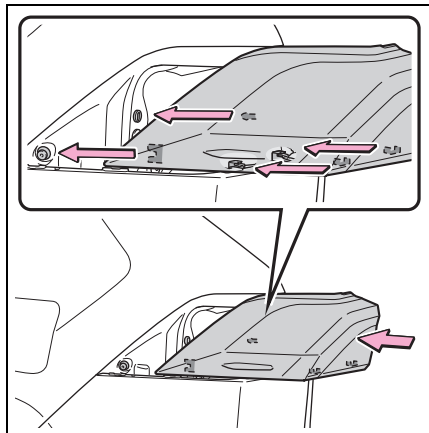

7 安裝螺絲。

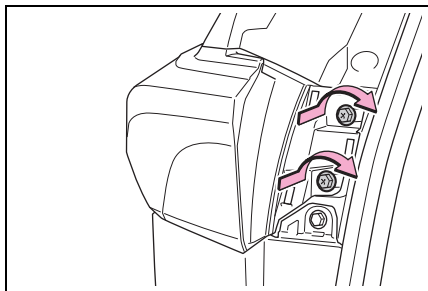

8 裝回飾蓋。

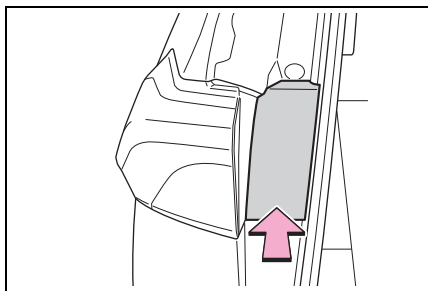

■ 倒車燈

1 打開尾門並拆下飾蓋。

為避免損傷到飾蓋，請將平口螺絲起子的頂端用布包住。

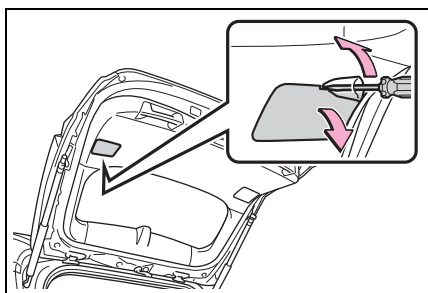

2 以逆時鐘方向旋轉燈座。

在轉動燈泡底座之前，從固定夾上取下電線。

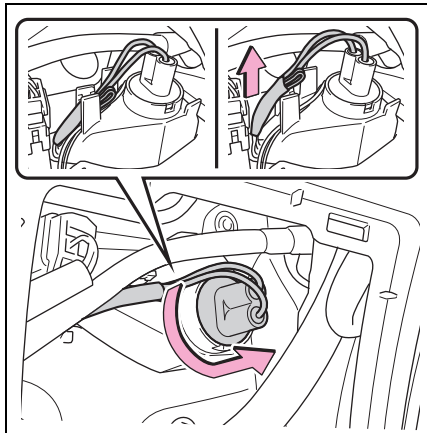

3 拆下燈泡。

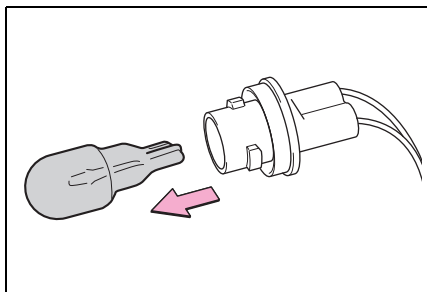

4 安裝新的燈泡。

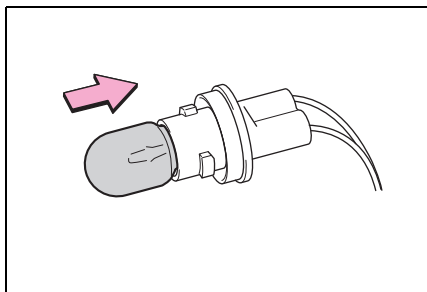

5 將燈泡底座安裝到燈具上，先插入再順時針轉動燈泡底座。

燈泡底座安裝後，使用固定夾固定電線。

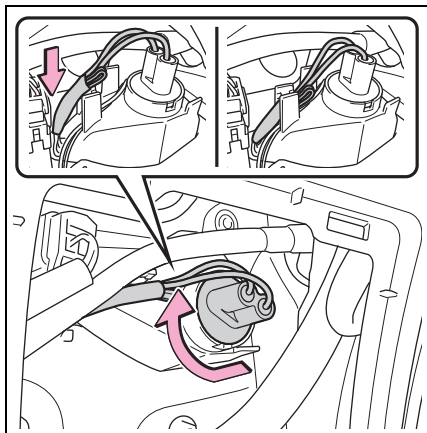

6 裝回飾蓋。

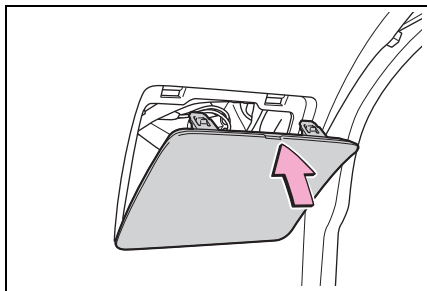

■ 車外迎賓燈 (若有此配備)

- 1 按下外後視鏡的上部使鏡面朝上傾斜，再拆開鏡子後面的四個卡榫。

將後視鏡往您的身體方向撬開，一次拆開 2 個卡榫。

作業時請小心，確保後視鏡不會掉落。

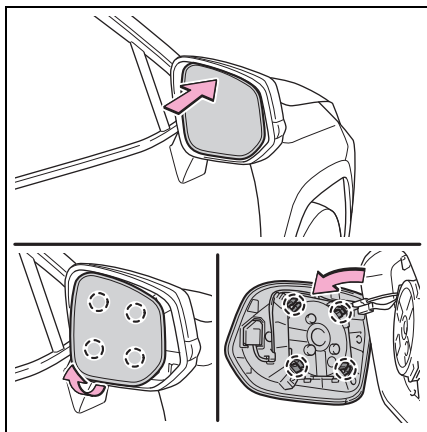

- 2 拆開後視鏡後方的接頭，然後拆下後視鏡。

確認接頭，以避免在裝回時顛倒。

作業時請小心，確保後視鏡不會掉落。

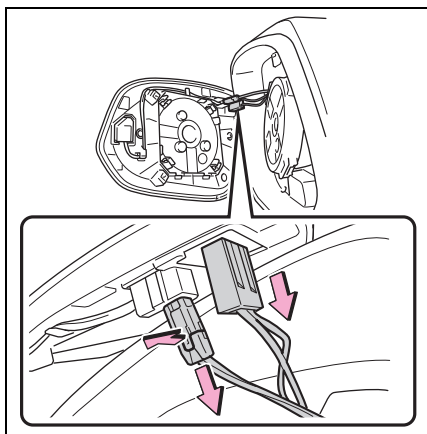

- 3 拆開後視鏡後方的卡榫，然後拆下後視鏡。

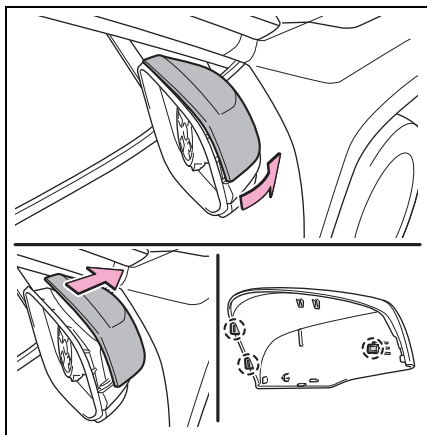

- 4 在取下燈具之前先收折後視鏡。

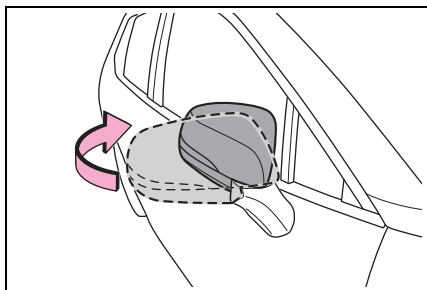

5 拆下燈具總成。

拆下兩支螺絲，再使用平口起子拆開卡榫。

作業時請小心，確保後視鏡不會掉落。

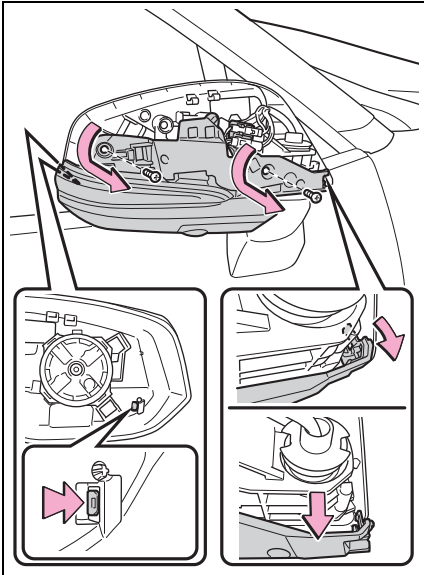
**6 以逆時鐘方向旋轉燈座。**

在轉動燈泡底座之前，從固定夾上取下電線。

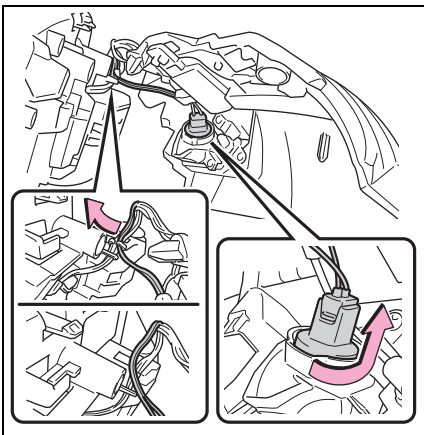
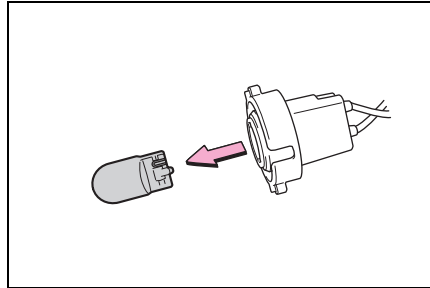
**7 拆下燈泡。****8 安裝新的燈泡，然後插入燈泡座並順時鐘方向轉動燈泡座來安裝。**

燈泡底座安裝後，使用固定夾固定電線。

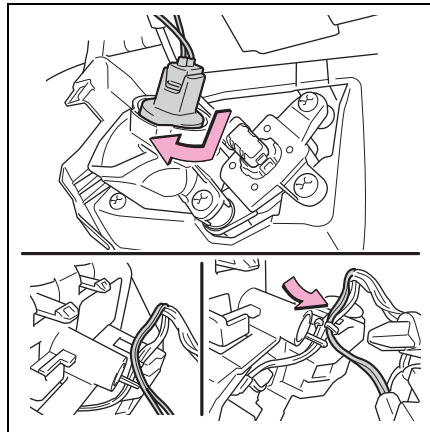

9 安裝燈泡座。

確認燈具的兩個卡榫有牢固啮合，再安裝兩支螺絲。

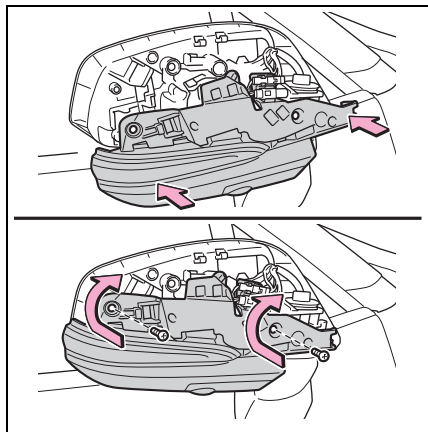
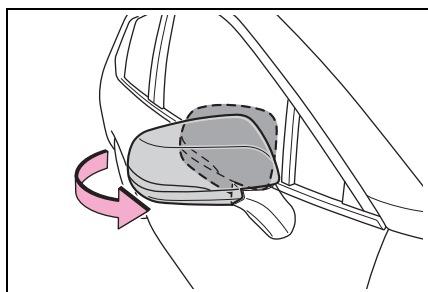
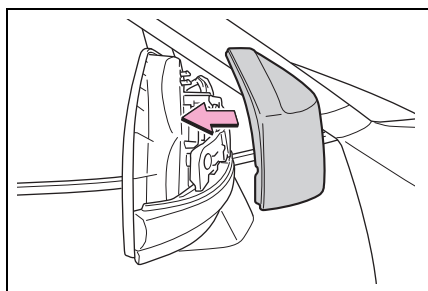
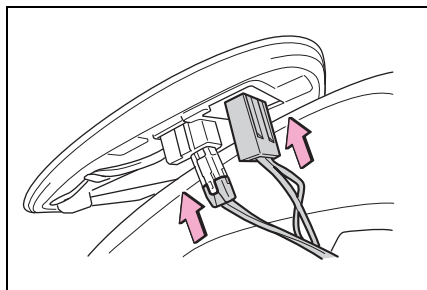
**10 伸展後視鏡****11 安裝後視鏡蓋子。****12 裝回後視鏡的接頭。****13 對準卡榫，依序按壓每一組對角線的卡榫以固定後視鏡。**

務必依圖示順序插入卡榫，然後往內推直到聽見接合聲。

如果沒有聽見接合聲，不可強壓卡榫，應拆下後視鏡檢查卡榫是否對正。

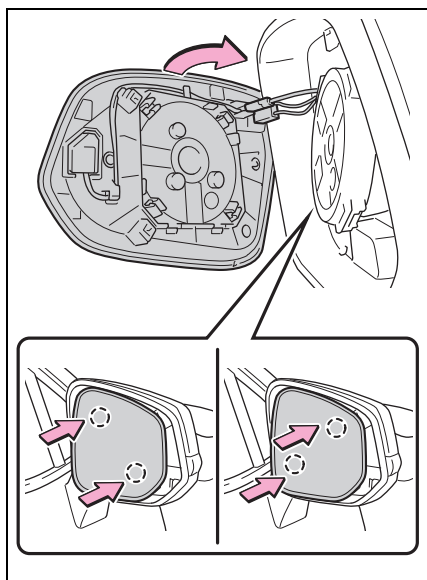

 **警告****■更換燈泡**

- 關閉燈光。不可在燈光熄滅後立即進行燈泡更換。
燈泡溫度極高，可能會造成燙傷。
- 不可徒手接觸燈泡玻璃的部份。
無可避免要握住玻璃部份時，使用乾淨的乾布覆蓋後再握住以避免水份和油脂附著在燈泡上。
如果燈泡刮傷或掉落地面可能破碎或造成裂痕。
- 將燈泡和固定燈泡的零件確實裝妥。否則，可能會因高熱造成損害、火災或使水滲入燈座。如此可能會損壞燈泡或造成燈殼內凝結水氣。
- 不可試圖修理或分解燈泡、接頭、電路或零組件。
否則，可能因觸電而造成死亡或嚴重傷害。

■避免損壞或火災

- 務必要將燈泡安裝妥當和鎖定。
- 安裝前需確認燈泡瓦特數以避免過熱損壞。

緊急狀況處理

8

8-1. 基本資訊

緊急警示燈	300
如果車輛需要緊急停止 ...	300
如果車輛被困水中或路面 積水上升	301

8-2. 緊急狀況之處理程序

如果車輛需要拖吊	303
如果您認為有些情況異常	307
燃油泵切斷系統	307
如果警示燈亮起或警告 蜂鳴器響起	308
如果警示訊息顯示	314
如果輪胎洩氣	317
如果引擎無法啓動	326
如果鑰匙遺失	327
如果智慧型鑰匙無法正常 操作 (配備 Smart Entry 車門啓閉系統 & Push Start 引擎啓閉系統 車型)	327
如果電瓶沒電	329
如果車輛過熱	333
如果車輛陷住	335

緊急警示燈

當車輛因故障等需停在路邊時，請使用緊急警示燈來提醒其他駕駛人。

操作說明

按下開關。

所有方向燈閃爍。

再次按下開關，即可關閉緊急警示燈。

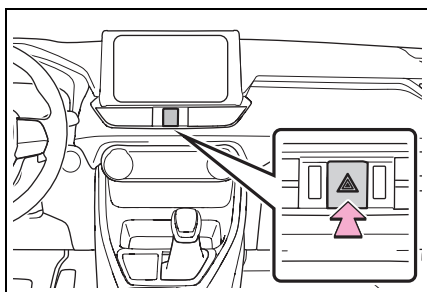

■ 緊急警示燈

- 引擎未發動時，如果長時間使用緊急警示燈，則電瓶可能會沒電。
- 如果有任何 SRS 氣囊展開（充氣）或發生強烈的後方碰撞，緊急警示燈將自動打開。作動大約 20 分鐘後，緊急警示燈將自動關閉。要手動關閉緊急警示燈，請按兩次開關（緊急警示燈根據碰撞的衝擊力和碰撞條件可能無法自動開啓）。

如果車輛需要緊急停止

只有在緊急情況下（例如：車輛變得無法以正常方式停止時），才可以使用下列步驟來停止車輛：

緊急停止車輛

- 1 用雙腳穩固的踩住煞車踏板並牢牢地將它踩下。
不可交替踩放煞車踏板，這將增加車輛減速所需的能量。
- 2 將排檔桿排入 N 檔位。
 - ▶ 如果排檔桿可以排入 N 檔位
- 3 經過減速後，將車輛停在一安全的地方。
- 4 引擎熄火。
 - ▶ 如果排檔桿無法排入 N 檔位
- 3 用雙腳穩固的踩住煞車踏板來盡可能降低車速。
- 4 執行下列步驟將引擎熄火：
 - ▶ 未配備 Smart Entry 車門啓閉系統 & Push Start 引擎啓閉系統車型將引擎開關切換至 ACC。

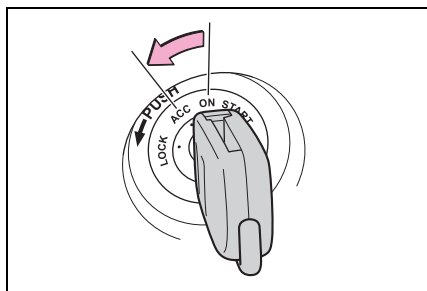

- ▶ 配備 Smart Entry 車門啓閉系統 & Push Start 引擎啓閉系統車型
持續按住引擎開關 2 秒鐘或以上，
或快速按放 3 次或以上。

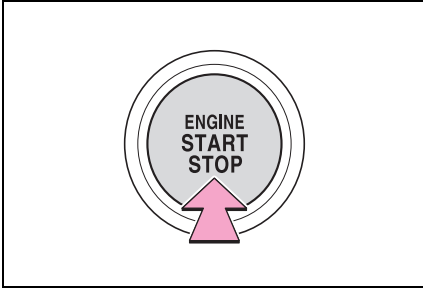

- 5 將車輛停在一安全的地方。

⚠ 警告

■ 行駛中如果將引擎熄火

- 用在煞車和方向盤的動力輔助都會喪失，而使得煞車踏板變得較難踩下和方向盤變得較難轉動。因此在將引擎熄火之前盡可能使車輛減速。
- 未配備 Smart Entry 車門啓閉系統 & Push Start 引擎啓閉系統車型：絕不可嘗試取出鑰匙，如此會使方向盤鎖定。

如果車輛被困水中或路面積水上升

本車輛的設計不能在被水淹沒的道路上行駛。不要在道路可能被淹沒或水位可能上升的道路上行駛。如果預計車輛會進水或漂移，留在車內是很危險的。保持冷靜並遵循以下事項。

- 如果可以開啓車門，請開啓車門並離開車輛。
- 如果無法開啓車門，請使用電動窗開關開啓車窗並確保逃生路線。
- 如果車窗可以開啓，請從車窗離開車輛。
- 如果無法以電動窗開關開啓車窗，請保持冷靜，等到車內水位上升至車內水壓與車外水壓相等時，再開啓車門離開車輛。當車外水位超過車門高度一半時，車門因水壓而無法從裡面打開。

■ 水位高於地板

當水位高於地板一段時間之後，電氣設備可能會損壞，電動窗及電動滑門可能無法運行，引擎和馬達停止，車輛可能無法移動。

■ 使用緊急破窗錘 * 緊急逃生

本車前擋風玻璃為膠合玻璃。所以無法使用緊急破窗錘 * 擊破。

車窗玻璃則是使用強化玻璃，可以使用緊急破窗錘。

- *: 有關緊急破窗錘的詳細資訊，請聯繫 Toyota 保養廠或售後配件製造商。

**警告****■ 行車時注意事項**

不要在道路可能被淹沒或水位可能上升的道路上行駛。否則，車輛可能會損壞而無法移動，也可能會被水淹沒並造成漂移，從而導致人員傷亡。

如果車輛需要拖吊

如果車輛需要拖吊，建議您交由 Toyota 保養廠或合格拖吊公司，使用舉升式拖車或平台式拖車拖吊。

使用安全鏈條系統拖吊並遵守當地法規。

拖吊前需連絡 Toyota 保養廠的情況

下列情形可能表示您愛車的變速箱有問題。拖吊前請連絡 Toyota 保養廠。

- 引擎可運轉但車輛無法移動。
- 車輛發出異常聲音。

使用舉升式拖車拖吊

- ▶ 從前方 (2WD 車型)

釋放駐車煞車。

關閉自動模式。

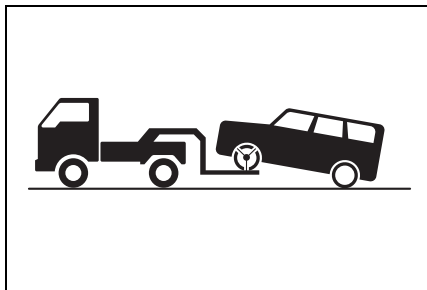

- ▶ 從前方 (4WD 車型)
在後輪下方使用輔助輪。

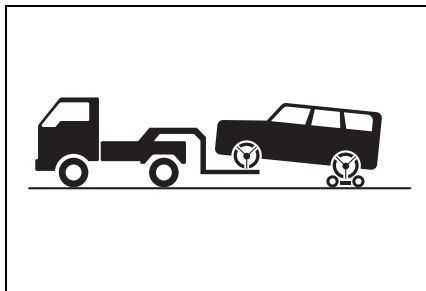

- ▶ 從後方
在前輪下方使用輔助輪。

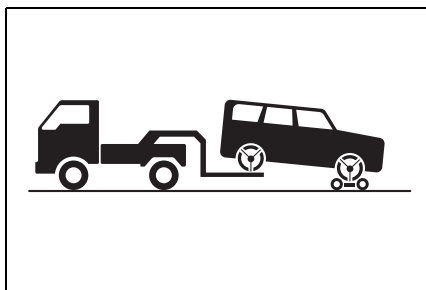

警告

請遵守下列注意事項。
否則可能會導致死亡或嚴重傷害。

■ 拖曳車輛時

- ▶ 2WD 車型

運送車輛時，務必以前輪舉升式或以四輪離地的方式拖吊。如果車輛拖吊時前輪接觸地面，則傳動系統及相關零組件可能會損壞。

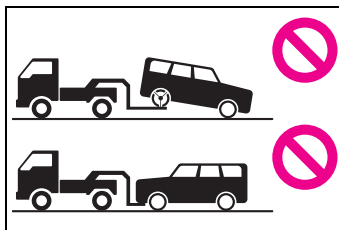

警告

► 4WD 車型

務必使用四輪離地方式拖運車輛。如果車輛拖吊時任一輪接觸地面，則傳動系統及相關零組件可能會損壞且車輛亦可能會脫離拖車。

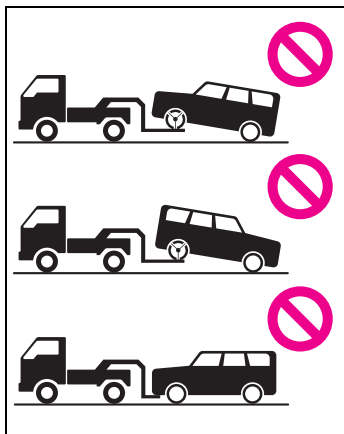

注意

■ 當使用舉升式拖車拖吊時，要避免損傷到車輛

- 配備方向盤鎖定機構車型：當引擎開關關閉時 (配備 Smart Entry 車門啓閉系統 & Push Start 引擎啓閉系統車型) 引擎開關在「LOCK」位置或鑰匙被移除時 (未配備 Smart Entry 車門啓閉系統 & Push Start 引擎啓閉系統車型)，不可從後方拖吊車輛。方向盤鎖定機構強度不足以維持前輪方向固定。
- 舉升車輛時，確認車輛另一側的離地距離足夠再進行拖吊。沒有足夠離地距離，車輛在拖吊時會受損。

■ 使用吊鏈式拖車拖吊時

不可使用吊鏈式拖車拖吊，避免損傷到車輛。

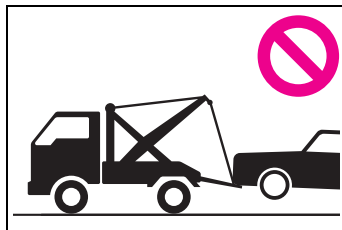

使用平台式拖車拖吊

若車輛以平台式拖車運送，請依照圖示位置將車輛綁緊。

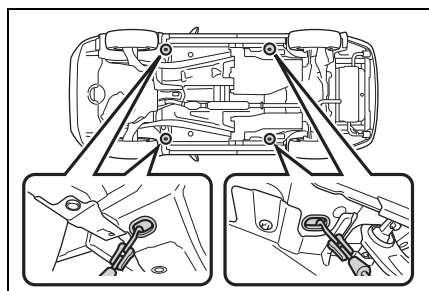

如果您使用鏈條或鋼纜固定車輛，在圖示黑色陰影部份之角度必須是 45° 。

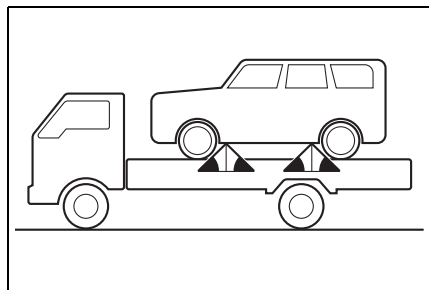



注意

■ 使用平台式拖車拖吊

不可過度鎖緊，否則車輛可能會受損。

緊急拖吊

緊急情況時，如果無拖車可用，可以使用鋼纜或鏈條固定在拖吊鉤環的方式進行暫時拖吊。此方法只適合硬路面短程且車速在 30 km/h 以下，最多行駛 80 km 使用。

必須有駕駛人在車內操控轉向及煞車。車輛的車輪、傳動、車軸、轉向及煞車必須狀態良好。

僅可使用前方拖吊鉤環。

緊急拖車程序

拖吊您的愛車時，必須安裝拖吊鉤環。安裝拖吊鉤環時請依照下列步驟。

- 1 取出車輪螺帽扳手和拖吊鉤環。
(→ P. 318)
- 2 使用平口螺絲起子，取下拖吊鉤環蓋 (A)，然後取下拖吊鉤環蓋 (B)。

為保護車身，請如圖所示在起子和車身之間放一塊布。

► 型式 A

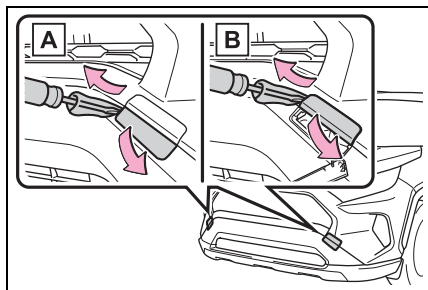

► 型式 B

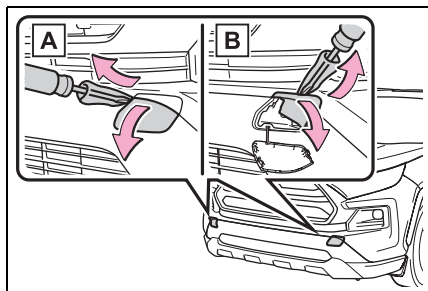

- 3 將拖吊鉤環裝入孔內並用手先行鎖上。

► 型式 A

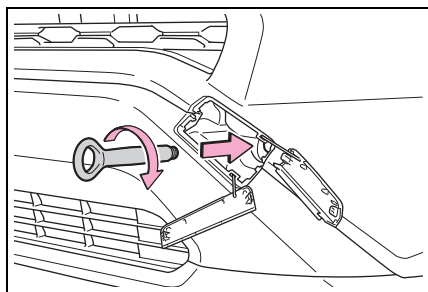

▶ 型式 B

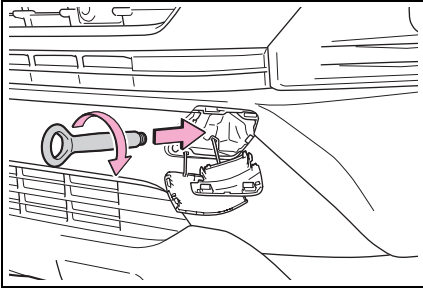

- 4 使用車輪螺帽扳手或堅硬的金屬條將拖吊鉤環鎖緊。

▶ 型式 A

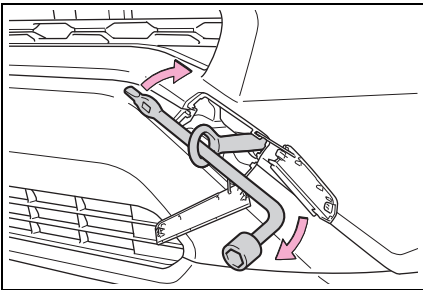

▶ 型式 B

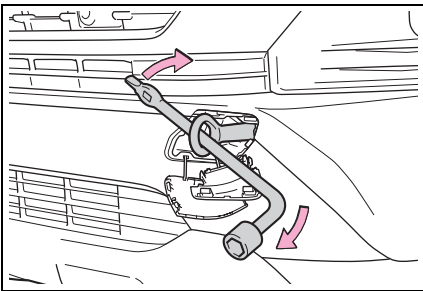

- 5 將鋼纜或鏈條牢固的連接在拖吊鉤環上。

小心不可損傷車身。

- 6 進入被拖吊的車輛並啟動引擎。如果引擎無法啟動，則將引擎開關轉至 ON 位置。

- 7 將排檔桿排至 N 檔位並釋放駐車煞車。

關閉自動模式 (→ P. 147)

如果排檔桿無法排出：→ P. 143

■ 拖吊時

如果引擎未運轉，煞車及轉向的動力輔助系統均無法作用，將使煞車及轉向較為困難。

■ 車輪螺帽扳手

車輪螺帽扳手放置在行李箱中。(→ P. 318)

⚠ 警告

請遵守下列注意事項。

否則可能會導致死亡或嚴重傷害。

■ 拖吊時

● 使用鋼纜或鏈條進行拖吊時應避免突然起步，以降低過度的張力施加在拖車鉤環、鋼纜或鏈條上。拖吊鉤環、鋼纜或鏈條可能損壞，損壞的部件可能會擊中路人並導致嚴重傷害。

● 車輛配備方向盤鎖定系統：請勿將引擎開關轉至 OFF。方向盤有可能鎖死，並且無法操作。

■ 安裝拖吊鉤環至車上

確保拖吊鉤環安裝牢固。

如未確實裝妥，拖吊鉤環可能在拖吊途中脫落。

⚠ 注意

■ 緊急拖吊時要避免損傷到車輛

不可將鋼纜或鏈條連接到懸吊組件。

如果您認為有些情況異常

如果您注意以下情形，您的愛車可能須要調整或維修。請盡快連絡 Toyota 保養廠。

可見徵兆

- 車底液體洩漏 (空調系統使用後滴水是正常現象)
- 輪胎沒氣或磨損不均
- 引擎冷卻液溫度表指針持續在高溫位置

聲響徵兆

- 排氣聲改變
- 輪胎於過彎時聲音異常尖銳
- 懸吊系統有異音產生
- 引擎有敲擊聲或其它異音

操作徵兆

- 引擎易熄火、抖動或運轉不順
- 動力明顯不足
- 煞車時車輛明顯偏向一側
- 車輛在平面道路行駛時明顯偏向一側
- 煞車性能降低、踩煞車時感覺軟綿綿、踏板幾乎觸及地板

燃油泵切斷系統

為將燃油洩漏之風險降至最低，在引擎熄火或氣囊在碰撞後充氣時，燃油泵切斷系統會立即停止引擎的燃油供應。

再次啟動引擎

在系統作用後，請依照下列程序即可再度啟動引擎。

- 1 將引擎開關轉至 ACC 或 OFF 位置。
- 2 再次啟動引擎。

注意

■ 啟動引擎前

請檢查車輛底下之地面。

如果您發現地面有燃油洩漏，則表示燃油系統已經受損，需要進廠維修。不可再啟動引擎。

如果警示燈亮起或警告蜂鳴器響起

如果有任何警示燈亮起或閃爍時，冷靜地以下列方式因應。如果警示燈亮起或閃爍後熄滅，並不表示該系統必然發生故障。然而，如果持續發生此情形，請將愛車送至 Toyota 保養廠檢查。

警示燈亮起或警告蜂鳴器響起的處理

■ 煞車系統警示燈 (警告蜂鳴器)

警示燈	詳細內容 / 動作
 (紅色)	這表示： <ul style="list-style-type: none"> ● 煞車油液面過低；或 ● 煞車系統有故障 →請立即將車輛停放在安全地點並與 Toyota 保養廠連絡。繼續行駛可能會有危險。

■ 煞車系統警示燈

警示燈	詳細內容 / 動作
 (黃色)	表示故障發生於駐車煞車系統 →請立即將車輛送至 Toyota 保養廠檢查。

■ 充電系統警示燈 *

警示燈	詳細內容 / 動作
	表示車輛的充電系統故障 →請立即將車輛停放在安全地點並與 Toyota 保養廠連絡。

*: 配備 12.3 吋多功能資訊顯示幕車型：此燈在多功能資訊顯示幕上亮起並顯示一則訊息。

■ 高冷卻液溫度警示燈 * (警告蜂鳴器)

警示燈	詳細內容 / 動作
	表示引擎過熱 →請立即將車輛停在安全的地點。 處理方法 (→ P. 333)

*: 此燈在多功能資訊顯示幕上亮起並顯示一則訊息。

■ 低引擎機油壓力警示燈* (警告蜂鳴器)

警示燈	詳細內容 / 動作
	表示引擎機油壓力太低。 →請立即將車輛停放在安全地點並與 Toyota 保養廠連絡。

*: 此燈在多功能資訊顯示幕上亮起並顯示一則訊息。

■ 引擎故障警示燈

警示燈	詳細內容 / 動作
	表示故障發生於： ●引擎電子控制系統； ●電子節氣門控制系統； ●廢氣排放控制系統 (若有此配備)；或 ●電子 CVT 控制系統 →請立即將車輛送至 Toyota 保養廠檢查。



■ SRS 警示燈

警示燈	詳細內容 / 動作
	表示故障發生於： ●SRS 氣囊系統；或 ●安全帶緊縮器系統 →請立即將車輛送至 Toyota 保養廠檢查。

■ ABS 警示燈

警示燈	詳細內容 / 動作
	表示故障發生於： ●ABS 防鎖定煞車系統；或 ●煞車輔助系統 →請立即將車輛送至 Toyota 保養廠檢查。

■ 電動輔助方向盤系統警示燈 (警告蜂鳴器)

警示燈	詳細內容 / 動作
 (紅色)	表示故障發生於 EPS (電動輔助方向盤) 系統 →請立即將車輛送至 Toyota 保養廠檢查。
 (黃色)	

■ PCS 警示燈 (警告蜂鳴器)

警示燈	詳細內容 / 動作
 <p>(閃爍或亮起)</p>	<p>當蜂鳴器同時響起時： 表示 PCS (預警式防護系統) 發生故障。 →請立即將車輛送至 Toyota 保養廠檢查。</p> <p>當蜂鳴器未響時： 表示 PCS (預警式防護系統) 暫時無法使用，可能須要執行修正措施。 →請遵從多功能資訊顯示幕上的說明。 (→ P. 165, 315)</p> <p>如果 PCS (預警式防護系統) 或 VSC (車輛穩定控制系統) 停用，則 PCS 警示燈將亮起。 → P. 176</p>

■ LTA 指示燈 (警告蜂鳴器)

警示燈	詳細內容 / 動作
 <p>(橘色)</p>	<p>表示 LTA 車道循跡輔助系統發生故障。 →請遵從多功能資訊顯示幕上的說明。 (→ P. 186)</p>

■ 打滑指示燈

警示燈	詳細內容 / 動作
	<p>表示故障發生於：</p> <ul style="list-style-type: none"> ● 智慧型越野地形控制系統 (若有此配備) ； ● VSC 系統 ； ● TRC 系統 ；或 ● HAC 上坡輔助控制系統 <p>→請立即將車輛送至 Toyota 保養廠檢查。</p>

■ BOS 煞車優先系統 /DSC 檔位誤入動力限制系統警示燈* (警告蜂鳴器)

警示燈	詳細內容 / 動作
	<p>當蜂鳴器響起：</p> <ul style="list-style-type: none"> ● BOS 煞車優先系統故障 ● DSC 檔位誤入動力限制系統故障 (若有此備配) ● DSC 檔位誤入動力限制系統作動 (若有此備配) <p>→ 依照多功能顯示資訊顯示幕說明進行操作</p>
	<p>當蜂鳴器未響起：</p> <p>BOS 煞車優先系統作動</p> <p>→ 釋放油門踏板並踩下煞車踏板</p>

*: 此燈在多功能資訊顯示幕上亮起並顯示一則訊息。

■ Auto Hold 自動定車煞車系統作動指示燈 (警告蜂鳴器)

警示燈	詳細內容 / 動作
 (閃爍)	<p>表示故障發生於 Auto Hold 自動定車煞車系統</p> <p>→ 請立即將車輛送至 Toyota 保養廠檢查</p>

■ 駐車煞車指示燈

警示燈	詳細內容 / 動作
 (閃爍)	<p>可能是駐車煞車未完全作動或釋放</p> <p>→ 請再次操作駐車煞車開關</p> <p>→ 此指示燈在駐車煞車未釋放時會亮起。如果此指示燈在駐車煞車釋放後熄滅，表示系統操作正常。</p>

■ 胎壓警示燈

警示燈	詳細內容 / 動作
 (若有此配備)	<p>警示燈閃爍 1 分鐘後亮起時：</p> <p>表示 TPMS 胎壓偵測警示系統故障</p> <p>→ 請將車輛送至 Toyota 保養廠檢查此系統</p> <p>警示燈亮起時：</p> <p>表示胎壓過低，例如：</p> <ul style="list-style-type: none"> ● 自然因素 ● 洩氣輪胎 <p>→ 請立即將車輛停在安全的地點 處理方法 (→ P. 313)</p>

■ 低燃油油位警示燈



警示燈	詳細內容 / 動作
	表示剩餘燃油量大約是 8.3 公升或更少。 →請加油。

■ 駕駛座和前乘客座安全帶提示燈 (警告蜂鳴器)*

警示燈	詳細內容 / 動作
	警示駕駛人和 / 或前乘客要繫上安全帶。 →繫上安全帶。 如果前乘客座椅有乘員，前座乘客安全帶也必須繫上，方可使警示燈 (警告蜂鳴器) 熄滅。

*: 駕駛人和或前乘客安全帶警告蜂鳴器 :
駕駛座和前座乘客安全帶提示蜂鳴器響聲，用來提醒駕駛人和前座乘客的安全帶未繫上。如果安全帶未繫上，車輛達到一定車速後，蜂鳴器會間歇地鳴響一段時間。

■ 後乘客座安全帶提示燈 *1(警告蜂鳴器)*2

警示燈	詳細內容 / 動作
 (若有此配備) 	警告後座乘客繫上安全帶。 →繫上安全帶。

*1:此燈會在多功能資訊顯示幕上亮起。

*2:後乘客座安全帶警告蜂鳴器響聲，是用來提醒後座乘客的安全帶未繫上。如果安全帶仍未繫上，車輛達到一定車速後，蜂鳴器會間歇地鳴響一段時間。

■警告蜂鳴器

在某些情況下 (例如:嘈雜的地方或音響聲音),可能無法聽到蜂鳴器。

■前座乘客偵測感知器、安全帶提示燈和警告蜂鳴器

●如果將行李放在前乘客座椅上,即使此時座位上並無人乘坐,前座乘客偵測感知器可能使提示燈閃爍並發出警告蜂鳴聲。

●如果座椅上放置座墊,感知器可能無法偵測到乘客,提示燈有可能不會正常作用。

■行駛中如果故障警示燈亮起時

如果油箱完全沒油,故障指示燈將會亮起。如果油箱沒油,則立即加油。在行駛數次旅程後,故障指示燈將會熄滅。

如果故障指示燈不會熄滅,則盡速連絡 Toyota 保養廠。

■電動輔助方向盤系統警示燈 (警告蜂鳴器)

當電瓶電量過低或電壓短暫地降低時,電動輔助方向盤系統的警示燈可能會亮起且警告蜂鳴器會作響。

■當胎壓警示燈亮起時 (配備 TPMS 胎壓偵測警示系統車型)

檢查輪胎確認輪胎是否遭刺穿。

如果輪胎遭刺穿: → P. 317

如果無輪胎遭刺穿:

關閉引擎開關,再將其 ON。檢查胎壓警示燈是否亮起或閃爍。

▶如果胎壓警示燈閃爍約一分鐘後並持續亮起

TPMS 胎壓偵測警示系統可能有故障。請立即將愛車送至 Toyota 保養廠檢查。

▶如果胎壓警示燈亮起

1 輪胎溫度充分的降低後,確認每個輪胎胎壓並調整至標準值。

2 如果繼續行駛數分鐘後警示燈依然沒有熄滅,確認每個輪胎胎壓是否在標準值並進行初始化。(→ P. 275)

■因自然因素胎壓警示燈可能會亮起 (配備 TPMS 胎壓偵測警示系統車型)

胎壓警示燈可能因自然因素 (例如:輪胎自然漏氣或胎壓因溫度改變) 而亮起。在此狀況下,警示燈在胎壓調整至正常後幾分鐘內即會熄滅。

■更換備胎時 (配備 TPMS 胎壓偵測警示系統車型)

縮小型備胎並沒有配備胎壓警示閥和傳輸器。如果輪胎沒氣,即使將沒氣的輪胎更換為備胎,胎壓警示燈也不會熄滅。以修復後之輪胎換下備胎,並將修復後的輪胎胎壓調整至規格值。胎壓警示燈會在幾分鐘之後熄滅。

■TPMS 胎壓偵測警示系統可能無法正常作動的情況

→ P. 273

▲ 警告

■多功能資訊顯示幕顯示警示訊息,且警示燈亮起 / 或蜂鳴器作動*

檢查並遵守多功能資訊顯示幕上的訊息。

否則可能會導致死亡或嚴重傷害。

*: 警告燈呈紅色或黃色亮起,警告蜂鳴器發出一聲或連續發出聲音。

警告

■ 電動輔助方向盤系統警示燈亮起時

亮起黃色警示燈時，表示動力轉向輔助受限。亮起紅色警示燈時，表示喪失動力轉向輔助且方向盤的操作會變得非常沉重。

如果在操作方向盤時感覺較費力，請穩穩地抓住方向盤，並使用較平時大的力量來操作。

■ 如果胎壓警示燈亮起 (配備 TPMS 胎壓偵測警示系統車型)

請務必遵守下列注意事項，否則，將可能造成車輛失控，進而導致死亡或嚴重傷害。

- 盡快將車輛停放至安全地點。立即調整輪胎胎壓。
- 如果胎壓警示燈在胎壓調整後仍會亮起，表示輪胎可能已損壞漏氣。請檢查輪胎。如果是輪胎漏氣，請以備胎替換，並將漏氣輪胎送至最近的Toyota保養廠修理。
- 避免劇烈的操駕及煞車。如果輪胎毀損，將無法控制方向盤或煞車。

■ 如果發生爆胎或突然漏氣 (配備 TPMS 胎壓偵測警示系統車型)

TPMS 胎壓偵測警示系統可能無法及時作用。

注意

■ 確認 TPMS 胎壓偵測警示系統運作正常 (配備 TPMS 胎壓偵測警示系統車型)

不可安裝不同規格或廠牌的輪胎，否則TPMS胎壓偵測警示系統可能無法正常作用。

如果警示訊息顯示

多功能資訊顯示幕出現系統故障、操作錯誤警告與需要維修之訊息。當訊息顯示時，執行訊息的改正程序。

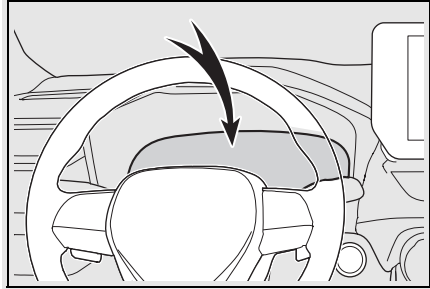

如果有任何警示訊息在正確處理程序後再次顯示，請連絡 Toyota 保養廠。

■ 警示訊息

下面說明的警示訊息可能會依據操作情況與車輛規格而與實際顯示的訊息不同。

■ 如果顯示與操作相關的訊息

- 如果顯示有關油門踏板或煞車踏板操作的消息

當 PCS 預警式防護系統的駕駛輔助系統作動時，可能會顯示煞車踏板的操作警告消息。如果顯示警告訊息，請務必使車輛減速或按照多功能資訊顯示幕上顯示的說明進行操作。

- 當 BOS 煞車優先系統作動時出現警告訊息 (→ P. 130)
- 當 DSC 檔位誤入動力限制系統作動時出現警告訊息 (→ P. 130)。請依顯示於多功能資訊顯示幕指示操作。

- 如果顯示與引擎開關操作相關訊息 (若有此配備)

若啓動引擎程序錯誤或操作引擎開關錯誤，將顯示引擎開關操作指示。請依照顯示於多功能資訊顯示幕指示，再次操作引擎開關。

- 如果顯示與排檔桿操作相關訊息 (若有此配備)

為了避免排檔桿錯誤操作，或車輛意外移動，可能會在多功能資訊顯示幕顯示需要排入排檔桿的訊息。若有此情況，請依照訊息指示操作排檔桿。

- 如果顯示零件開啓/關閉或補充消耗性零件的訊息或圖示

確認顯示於多功能資訊顯示幕的零件或警示燈，然後執行對應的作法。例如：將開啓的車門關閉或補充消耗性零件。

- 若是訊息顯示需至您的 Toyota 保養廠時

顯示在多功能資訊顯示幕上的系統或零件故障。請立即將愛車送至 Toyota 保養廠檢查。

- 如果顯示表示需要參考車主手冊的訊息

- 如果顯示「Engine Coolant Temp High」，請依照指示處置 (→ P. 333)。

- 若顯示以下訊息，表示可能發生故障。請立即將車輛送至 Toyota 保養廠檢查。

- 「Charging System Malfunction」
- 「Smart Entry & Start System Malfunction」

- 若顯示以下訊息，表示可能發生故障。

請立即將車輛停放在安全地點並與 Toyota 保養廠連絡。繼續行駛可能會有危險。

- 「Oil Pressure Low」
- 「Braking Power Low」

- 如果顯示「Shift to P when Parked」(若有此配備)

引擎開關未關閉且排檔桿位於 P 檔以外位置便開啓駕駛座車門時，就會出現此訊息。

將排檔桿排入 P 檔位。

- 如果顯示「Auto Power Off to Conserve Battery」(若有此配備)

電源因為自動電源關閉系統作用而關閉。

下次啓動引擎時，請稍微增加引擎轉速並保持約 5 分鐘以讓電瓶充電。

- 如果顯示「Engine Oil Level Low Add or Replace」

引擎機油量有可能過低。檢查引擎機油油位，必要時添加引擎機油 (→ P. 340)。當車子停放在斜坡時，亦可能顯示此訊息。將車輛移動至平坦地面，並確認此訊息是否消失。

- 如果顯示前攝影機故障的訊息

訊息中顯示的問題解決之前，下列系統可能會暫停作動。(→ P. 165, 308)

- PCS 預警式防護系統
- LTA 車道循跡輔助系統
- AHB 智慧型遠光燈自動切換系統
- ACC 全速域主動式車距維持定速系統 (含 Stop & Go)

■ 如果顯示雷達感知器故障的訊息
訊息中顯示的問題解決之前，下列
系統可能會暫停作動。
(→ P. 165, 308)

- PCS 預警式防護系統
- LTA 車道循跡輔助系統
- ACC 全速域主動式車距維持定速系統 (含 Stop & Go)

■ 如果顯示「Radar Cruise Control Unavailable See Owner's Manual」

ACC全速域主動式車距維持定速系統 (含 Stop & Go) 暫時停止作用或直到訊息中顯示的問題得到解決。
(原因和處理方法: → P. 165)

■ 如果顯示「Radar Cruise Control Unavailable」

ACC全速域主動式車距維持定速系統 (含 Stop & Go) 暫時無法使用。
當再次變成可使用時便可使用。

■ 如果顯示「Speed Limit Exceeded」(部份車款)

車輛的速度已經到達或超過 120 km/h。此時，蜂鳴器響一聲。6 秒鐘或減速至低於 120 km/h 後蜂鳴器響聲會停止。請降低車速。

■ 警告蜂鳴器

→ P. 313

 警告

■ 多功能資訊顯示幕顯示警示訊息，且警示燈亮起/或蜂鳴器作動
→ P. 313

 注意

■ 「High Power Consumption Partial Limit On AC/Heater Operation」經常顯示

此可能與充電系統故障或電瓶劣化有關。請立即將車輛送到 Toyota 保養廠檢查。

如果輪胎洩氣 (未配備備胎車型)

您的車輛未配備備用輪胎，而是配備了緊急輪胎包。釘子或螺絲釘穿過輪胎胎面所引起的刺破可使用緊急輪胎刺破修理套件進行臨時修理。(套件內附一罐密封劑。密封劑只能使用一次，能在不將釘子或螺絲從輪胎拔出的情況下暫時修復一顆輪胎。) 根據輪胎的損壞情況，可能無法使用緊急輪胎爆胎修理套件進行修理。(→ P. 317) 使用套件暫時修復輪胎後，請前往 Toyota 保養廠維修或更換輪胎。

警告

■ 如果輪胎洩氣

輪胎洩氣時不可繼續行駛。

輪胎洩氣時，即使是短距離行駛亦將造成輪胎及輪圈損壞到無法修復的狀態，且可能導致發生意外事故。

輪胎洩氣時行駛，可能會使胎壁產生環向溝槽。

在此種情況下，使用緊急補胎包可能會爆胎。

維修輪胎前

- 將車輛停放在平坦、堅實的地面。
- 設定駐車煞車。
- 請將排檔桿排入 P 檔位。
- 將引擎熄火。
- 開啓緊急警示燈。(→ P. 300)
- 配備電動尾門車型：關閉電動尾門系統。(→ P. 104)
- 檢查輪胎損壞的程度。

如果是因鐵釘或螺絲刺破胎面而導致的損壞，只能以緊急補胎包維修。

- 不可將鐵釘或螺絲從輪胎上拆下。將異物拆下可能會使破口加寬而無法使用緊急補胎包。
- 為了避免密封劑漏出，請移動車輛使刺破部位 (已知的話) 位在輪胎上方。

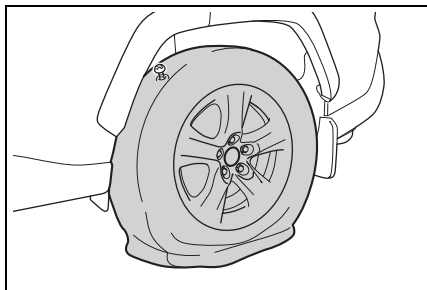

■ 輪胎洩氣不能以緊急補胎工具包維修在下列情況下，不能以緊急補胎包實施維修。聯絡 Toyota 保養廠。

- 輪胎是以不足的胎壓行駛而導致損壞時
- 當輪胎除胎紋面以外的任何位置有出現裂痕或損傷時，例如：胎壁
- 輪胎明顯可見已與輪圈分離時
- 當胎面割痕或損壞已超過 4 mm 時
- 輪圈損壞時
- 當兩顆或以上的輪胎已經被修補過
- 同一條輪胎上有 2 個以上的鐵釘 或螺絲等尖銳異物刺穿胎面時
- 密封劑過期時

緊急補胎包及工具的位置

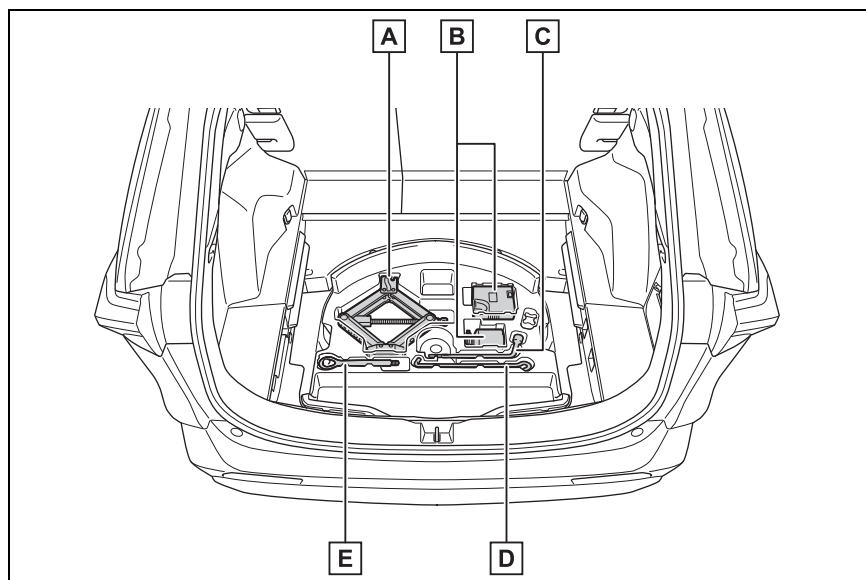

A 千斤頂^{*1}

B 緊急補胎工具包

C 車輪螺帽扳手

D 千斤頂把手

E 拖吊鉤環

^{*1} 取出千斤頂 (→ P. 324)

緊急補胎包組件

■ 瓶罐

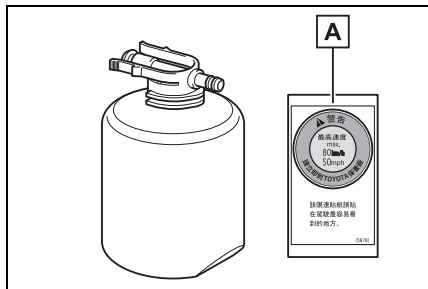

A 貼紙

■ 壓縮機

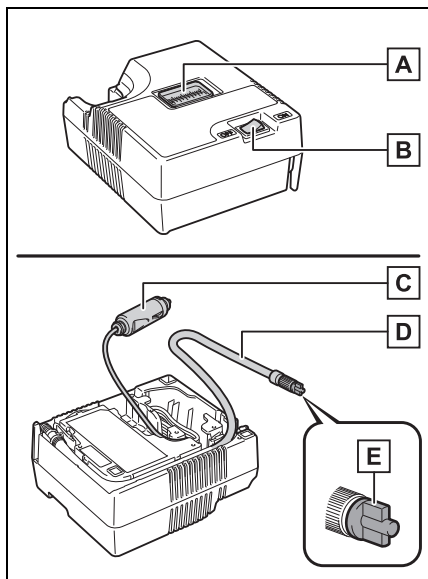

A 氣壓表

B 壓縮機開關

C 電源插頭

D 軟管

E 放氣蓋

■ 檢查緊急補胎包注意事項

偶而檢查密封劑有效期限。保存期限顯示在瓶子上。不可使用超過有效期的密封劑。否則，使用緊急補胎包的維修作業可能無法正確執行。

■ 緊急補胎包

- 緊急補胎包是用於替輪胎充氣。
- 密封劑具有一定的有效期。有效期限標示在瓶身上。密封劑應在有效期之前更換。聯絡 Toyota 保養廠。
- 存放在緊急補胎包內的密封劑，只能在暫時維修單一輪胎時使用一次。如果瓶罐內的密封劑和補胎包的其他零件一經使用而必須更換時，請連絡 Toyota 保養廠。
- 打氣機可以重複使用。
- 密封劑的適用車外溫度範圍為 -30°C 至 60°C 。
- 緊急補胎包是專為車上原本安裝的輪胎尺寸及輪胎種類所設計。不可使用於與原來尺寸不同的輪胎或其他用途。
- 如果衣服沾到密封劑，可能會使其變色。
- 如果密封劑附著在輪圈或車身表面，若未立即清除，可能會無法清除此污染。請立即以濕布擦除密封劑。
- 使用緊急補胎包時，可能會發出相當大的作業噪音。這並非表示故障。
- 不可用來檢查或調整胎壓。

警告

■ 輪胎洩氣時不可行駛

輪胎洩氣時不可繼續行駛。輪胎洩氣時即使是短距離行駛亦將造成輪胎及輪圈無法修復的損壞。

輪胎洩氣時行駛，可能會使胎壁產生環向溝槽。在此種情況下，使用緊急補胎包可能會爆胎。

■ 行車時注意事項

- 將修理包存放在行李箱中，如果發生事故或突然煞車，可能會導致人身傷害。
- 不要將補胎包用在其他車輛，其可能會導致意外事故而造成死亡或嚴重傷害。
- 緊急補胎包不可使用於與原來尺寸不同的輪胎或其他用途。若輪胎未完全修復，可能會導致意外事故，造成死亡或嚴重傷害。

■ 密封劑使用注意事項

- 吞食密封劑有害健康。如果不慎吞食密封劑，請盡可能飲用大量清水，然後立即就醫。
- 如果密封劑碰觸眼睛或沾附到皮膚，請立即以清水沖洗。如果持續不適，請立即就醫。

取出緊急補胎包

- 1 打開行李箱底板。(→ P. 236)
- 2 取出緊急補胎包。

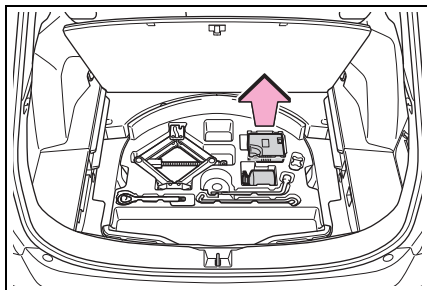

緊急維修方式

- 1 將補胎包從塑膠袋取出。
將貼紙貼在氣瓶上規定的位置。
(請參閱步驟 10)
- 2 從打氣機的底部拉出軟管與電源插頭。

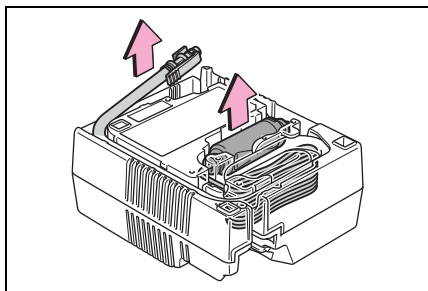

- 3 將氣瓶連接至打氣機。

確實壓入瓶身將其固定扣牢固地與打氣機接合，直到無法看到扣爪。

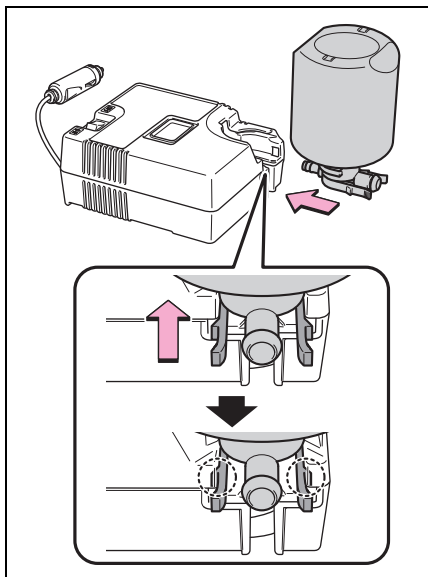

4 軟管連接至氣瓶。

確實插入軟管直到固定扣與其瓶身牢固地接合。

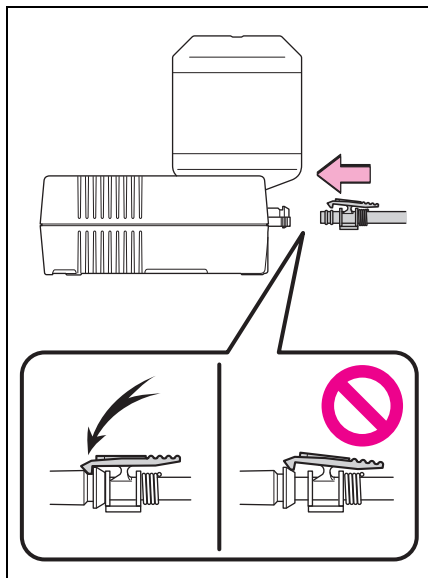

5 從刺破輪胎的氣嘴上拆下氣嘴蓋。

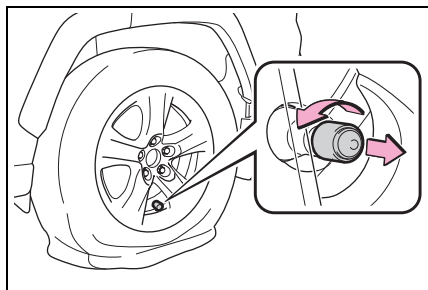

6 拉出軟管。拉出軟管。拆下軟管上的空氣釋放蓋。

您會再次用到空氣釋放蓋，因此，請將其放置在安全位置。

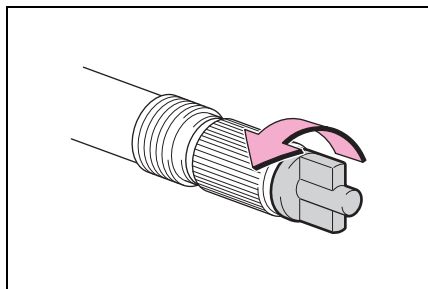

7 軟管連接至氣嘴。

順時鐘轉動軟管末端來將其儘可能旋緊。

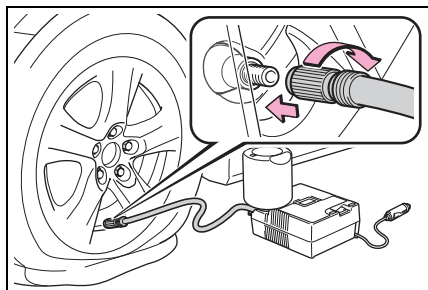

8 確定打氣機開關是關閉的。

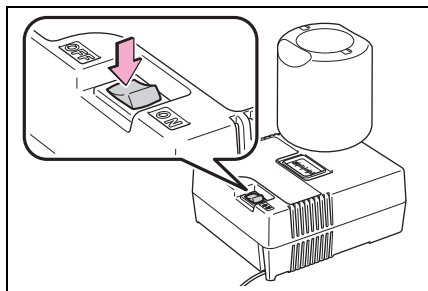

- 9 將電源插頭連接至電源插座。
(→ P. 240)

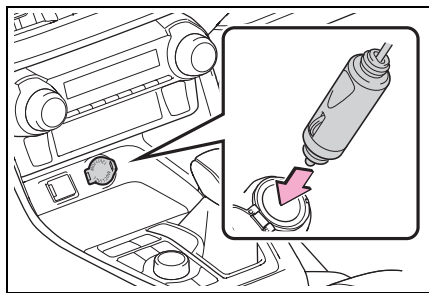

- 10 將補胎包隨附的貼紙黏貼至駕駛座能輕易看見的位置。

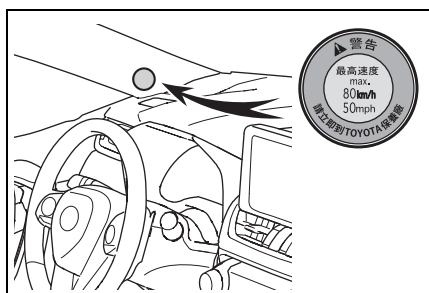

- 11 確認規定的胎壓

如圖示，胎壓規格標示在駕駛座門柱上的標籤上。(→ P. 344)

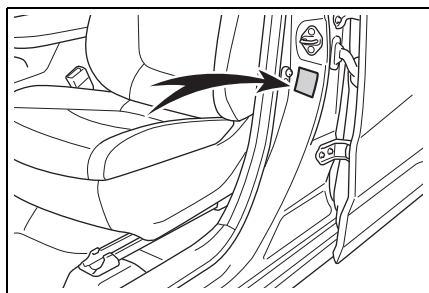

- 12 啟動引擎。(→ P. 137, 138)

- 13 若要噴入密封劑為輪胎充氣，請開啓打氣機開關。

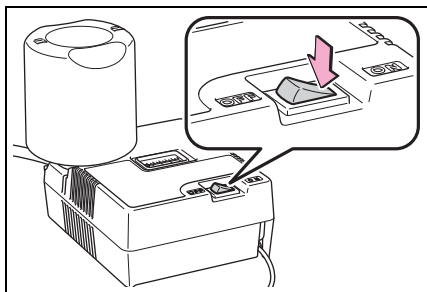

- 14 將輪胎充氣到規定的胎壓為止。

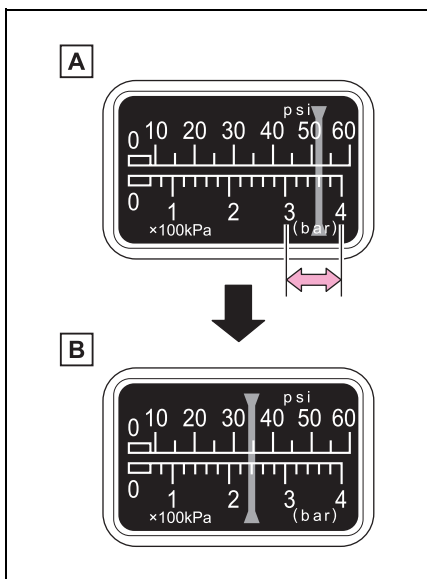

- A 密封劑會被噴入輪胎，而壓力會介於 300 kPa (3.0 kgf/cm² 或 bar, 44 psi) 與 400 kPa (4.0 kgf/cm² 或 bar, 58 psi) 之間，然後緩慢降低。
- B 氣壓表大約會在開啓開關後 1 至 5 分鐘顯示實際胎壓。

關閉打氣機開關然後檢查胎壓。小心不可過度充氣，確認並且重複充氣步驟，直到規定的胎壓為止。

5 至 20 分鐘便可將輪胎充氣完成 (依據車外溫度而定)。如果在充氣 25 分鐘後胎壓仍舊低於規定值, 代表輪胎已損壞到無法修復的程度。請關閉打氣機並且連絡 Toyota 保養廠。

如果胎壓超過規定的氣壓, 請以放氣方式調整胎壓。(→ P. 324, 344)

15 請在打氣機開關關閉下, 將軟管從輪胎氣嘴上拆下, 然後將電源插頭從電源插座上拔下。

拆下軟管時, 密封劑可能洩漏。

16 將氣嘴蓋裝至緊急維修後之輪胎的氣嘴。

17 將空氣釋放蓋固定至軟管末端。

如果未安裝空氣釋放蓋, 密封劑可能會洩漏而弄髒車輛。

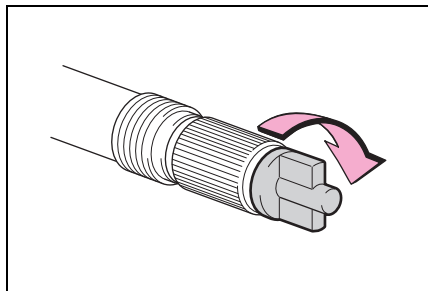

18 將瓶子連接到壓縮機時, 將其暫時存放在行李箱中。

19 為了使液態密封劑可以在輪胎內均勻散佈, 請以低於 80 km/h 的速度安全的行駛 5 km。

20 行駛後, 請將車輛停放在地面堅實、平坦的安全位置, 並且重新連接打氣機。

連接軟管前請先拆下軟管上的空氣釋放蓋。

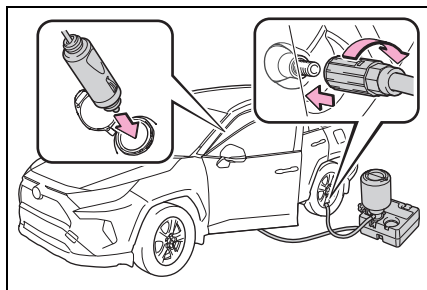

21 開啓打氣機等候數秒鐘, 然後將其關閉。檢查胎壓。

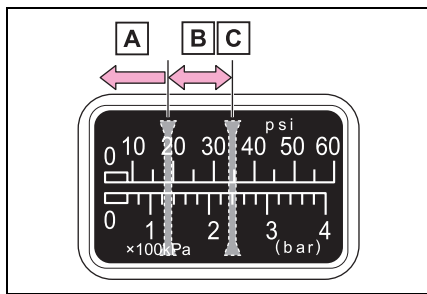

A 如果胎壓低於 130 kPa (1.3 kgf/cm² 或 bar, 19 psi): 刺破處無法修復。聯絡 Toyota 保養廠。

B 如果胎壓高於 130 kPa (1.3 kgf/cm² 或 bar, 19 psi) 但低於規定氣壓: 請繼續步驟 **22**。

C 假如胎壓等於規定氣壓 (→ P. 344): 請繼續步驟 **23**。

22 開啓打氣機開關為輪胎充氣, 直到規定的胎壓為止。行駛大約 5 km 然後執行步驟 **20**。

23 將空氣釋放蓋固定至軟管末端。

如果未安裝空氣釋放蓋，密封劑可能會洩漏而弄髒車輛。

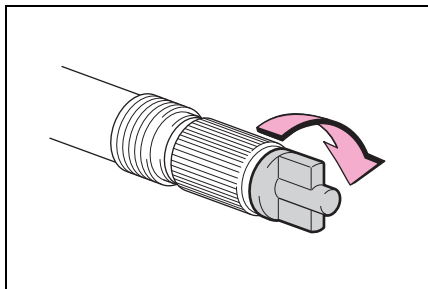

24 將瓶子連接到壓縮機時，將其存放在行李箱中。

25 採取預防措施，避免突然煞車，突然加速和急轉彎，以低於 80 km/h 的速度，小心駕駛到距離 100 km 以下最近的 Toyota 保養廠，以進行輪胎修理或更換。

有關輪胎的修理和更換或輪胎爆胎修理套件的處置，請與您的 Toyota 保養廠聯繫。

前往修復或更換輪胎時，請務必告知 Toyota 保養廠輪胎內有注入密封劑。

■ 取出千斤頂

從行李箱底板下方托盤取出千斤頂。

千斤頂的螺紋部分塗抹潤滑油脂，所以請勿碰觸。

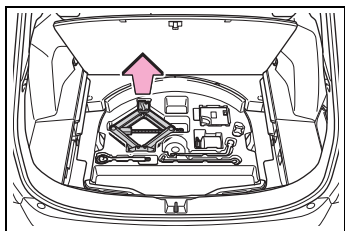

■ 如果輪胎已充氣至建議值以上

1 從氣嘴上拆開軟管。

2 安裝空氣釋放蓋至軟管末端，將空氣釋放蓋上的凸起部位推入氣嘴，來使若干空氣洩出。

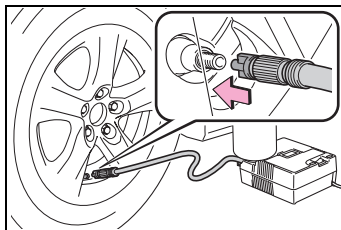

3 從氣嘴上拆開軟管，將空氣釋放蓋從軟管上拆下，然後重新接上軟管。

4 開啓打氣機等候數秒鐘，然後將其關閉。確認氣壓表是否顯示規定胎壓值。

如果胎壓低於規定值，再次開啓打氣機然後重複充氣步驟，直到達到規定的胎壓為止。

■ 以緊急補胎包維修輪胎後

- 必須更換胎壓警示閥及傳感器。
- 即使胎壓仍在建議值，胎壓警示燈也可能亮起 / 閃爍。

▲ 警告

■ 維修沒氣的輪胎時

- 將車輛停放在安全與平坦的區域。
- 駕駛車輛後請勿立即觸摸車輪或煞車周圍區域。駕駛車輛後，車輪和煞車周圍區域可能會非常燙。手、腳或身體其他部位觸摸到這些區域可能會造成燙傷。
- 在輪胎裝在車上時將氣嘴和軟管牢牢接上。如果軟管未正確連接至氣嘴，可能會漏氣或是噴濺密封劑。
- 如果軟管在輪胎充氣時從氣嘴上脫落，軟管可能在氣壓下劇烈擺動。
- 輪胎充氣完成後，密封劑可能在分開軟管時噴濺出來，輪胎也可能會漏出部分空氣。
- 請遵守維修輪胎的操作步驟。如果未遵守此步驟，密封劑可能會噴濺出來。

警告

- 維修輪胎時請與輪胎保持一定的距離，因為在執行維修作業時，輪胎有可能會爆裂。如果您發現輪胎有任何裂縫或變形，請將打氣機開關關閉，並且立即停止維修作業。
- 如果進行長時間的維修作業，緊急補胎包可能過熱。打氣機不可連續運轉超過 40 分鐘。
- 緊急補胎包內的零件會在維修作業時產生高溫。維修時及維修後請小心處理緊急補胎包。不可碰觸氣瓶與打氣機連接部位的金屬零件。此處會產生極高的溫度。
- 不可將車速警告貼紙黏貼在指示的區域外。如果貼紙黏貼在方向盤飾毯等 SRS 氣囊的位置，可能會使 SRS 氣囊無法正確作動。

■ 行駛使液體密封劑均勻散佈

請遵守下列事項以降低意外事故的風險。

否則可能會導致車輛失控，並導致死亡或重傷。

- 以低速小心駕駛車輛。迴轉或過彎時請特別小心。
- 如果車輛無法筆直前進，或是您感到方向盤有拉扯力道，請將車輛停下進行下列檢查：
 - 輪胎狀況。輪胎可能已與輪圈分離。
 - 如果胎壓在 130 kPa (1.3 kgf/cm² 或 bar, 19 psi) 以下，表示輪胎可能已嚴重損壞。

注意

■ 執行緊急維修時

- 如果是因鐵釘或螺絲等尖銳物品刺破胎面而導致的損壞，只能以緊急補胎包維修。將異物拆下可能會使破口加寬而無法使用緊急補胎包。
- 緊急補胎包不具防水功能。確定緊急補胎包在雨中等情況下使用時不會接觸到水。
- 不可將緊急補胎包直接放在路邊沙地等滿佈塵土的路面上。如果緊急補胎包吸入塵土等異物，可能會發生故障。
- 確保瓶子垂直放置。如果此套件側放，則無法正常工作。

■ 緊急補胎包的注意事項

- 打氣機電源應該是車輛適用的 12 V DC。不可連接打氣機至其他電源。
- 如果汽油潑濺到緊急補胎包上可能會使其劣化。小心勿使其接觸到汽油。
- 請妥善存放緊急補胎包避免接觸到灰塵或水。
- 將修理包存放在兒童無法觸及的行李箱中。
- 不可分解或修改緊急補胎包。不可使氣壓表等零件受到撞擊。如此可能會使其發生故障。

■ 避免損壞胎壓警示閥和傳輸器

輪胎使用液體密封劑維修時，胎壓警示閥及傳輸器可能無法正常作動。如果使用液體密封劑，請盡快與 Toyota 保養廠或其他合格的維修店聯繫。使用液體密封劑後，修理或更換輪胎時，請務必更換胎壓警示閥及傳輸器。(→ P. 273)

如果引擎無法啟動

即使在正常的啟動程序下，如果引擎仍無法啟動 (→ P. 137, 138)，則確認下列各點：

引擎在啟動馬達操作正常情形下無法啟動

下列之一可能是問題的原因：

- 車輛的油箱內沒有足夠的燃油。請添加燃油。
- 引擎可能溢油。請依正確啟動程序再次啟動引擎。(→ P. 137, 138)
- 晶片防盜系統可能有故障。(→ P. 48)

啟動馬達轉動緩慢、室內燈及頭燈昏暗、喇叭不響或響聲很小

下列之一可能是問題的原因：

- 電瓶可能沒電。(→ P. 329)
- 電瓶樁頭可能鬆動或腐蝕。

啟動馬達無法轉動 (配備 Smart Entry 車門啟閉系統 & Push Start 引擎啟閉系統車型)

引擎啟動系統可能因為電子問題 (例如：智慧型鑰匙電池沒電) 或是保險絲燒掉而發生故障。然而，有一套臨時措施可以來啟動引擎。

(→ P. 326)

啟動馬達沒有轉動、室內燈及頭燈不亮或喇叭不響。

下列之一可能是問題的原因：

- 電瓶可能沒電。(→ P. 329)
- 電瓶樁頭可能有一端或二端沒有連接。
- 配備 Smart Entry 車門啟閉系統 & Push Start 引擎啟閉系統車型：方向盤鎖定系統可能故障 (若有此配備)。

如果故障不能解決或不清楚解決步驟，請連絡 Toyota 保養廠。

緊急啟動功能 (配備 Smart Entry 車門啟閉系統 & Push Start 引擎啟閉系統車型)

引擎無法啟動而引擎開關功能正常時，可以採取下列步驟作為臨時措施來啟動引擎。

- 1 拉起駐車煞車開關，以確認已設定駐車煞車。(→ P. 147)

駐車煞車指示燈會亮起。

- 2 將排檔桿排入 P 檔位。
- 3 將引擎開關切換至 ACC 。
- 4 用力踩著煞車踏板的同時，按住引擎開關約 15 秒鐘。

即使採用上述措施引擎可以啟動，系統仍舊可能有故障存在。請立即將車輛送到 Toyota 保養廠檢查。

如果鑰匙遺失

請攜帶其它鑰匙和打印在鑰匙號碼牌上的號碼至 Toyota 保養廠，我們即可為您複製新的正廠 Toyota 鑰匙。請將號碼牌妥善保存在安全的地方（例如：皮夾內）請勿將其留在車上。

注意

■ 遺失智慧型鑰匙（若有此配備）

如果智慧型鑰匙遺失，則車輛失竊的風險會增加。請立即攜帶車輛剩餘的所有智慧型鑰匙及卡片式鑰匙至 Toyota 保養廠洽詢。

如果智慧型鑰匙無法正常操作（配備 Smart Entry 車門啓閉系統 & Push Start 引擎啓閉系統車型）

如果智慧型鑰匙和車輛之間的通訊中斷（→ P. 107）或智慧型鑰匙因為電池沒電而無法使用，則 Smart Entry 車門啓閉系統 & Push Start 引擎啓閉系統和遙控器無法使用。此時，可藉由下列程序來開啓車門及啓動引擎。

■ 智慧型鑰匙無法正常操作時

- 確認 Smart Entry 車門啓閉系統 & Push Start 引擎啓閉系統沒有被個人化設定停用。如果被停用，則開啓此功能。
（個人化功能：→ P. 351）
- 檢查電池省電功能是否已設定。如果已設定，則取消此功能。
（→ P. 107）
- 智慧型鑰匙功能可能被關閉。
（→ P. 107）

注意

■ 如遇到 Smart Entry 車門啓閉系統 & Push Start 引擎啓閉系統故障或鑰匙相關問題

請攜帶所有智慧型鑰匙並將愛車開至 Toyota 保養廠檢查。

車門上鎖及開鎖

使用機械式鑰匙 (→ P. 86) 執行下列操作：

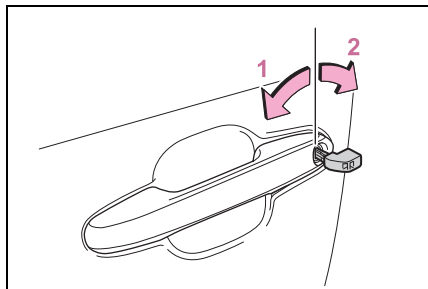

- 1 所有車門上鎖
- 2 所有車門解鎖

■ 鑰匙連結功能

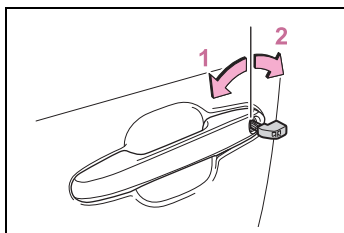

- 1 關閉電動窗或全景式天窗 *1
(轉動並維持)*2
- 2 開啟電動窗或全景式天窗 *1
(轉動並維持)*2

*1:若有此配備

*2:這些個人化設定必須在 Toyota 保養廠實施。

⚠ 警告

- 使用機械式鑰匙及操作操作電動窗或全景式天窗 (若有此配備) 時

操作電動窗或全景式天窗 (若有此配備) 前, 請先確認所有乘客身體的任何部位不會被電動窗或全景式天窗 (若有此配備) 夾到。此外, 也不可讓兒童操作機械式鑰匙。兒童和其他乘客可能會被電動窗或全景式天窗 (若有此配備) 夾到。

啓動引擎

- 1 確認排檔桿位於 P 檔位並踩住煞車踏板。
- 2 將智慧型鑰匙有 Toyota 標誌側碰觸引擎開關。

當智慧型鑰匙被偵測到時, 蜂鳴器會響起且引擎開關將切換至 ON 模式。

Smart Entry 車門啓閉系統 & Push Start 引擎啓閉系統被個人化設定停用 (關閉) 時, 引擎開關將切換至 ACC 。

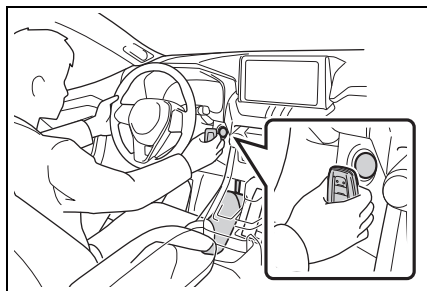

- 3 穩固地踩下煞車踏板, 並確認  顯示在多功能資訊顯示幕上。

4 短暫而確實地按下引擎開關。

經過上述步驟引擎仍然無法啟動時，請連絡 Toyota 保養廠。

■ 停熄引擎

當要將引擎關閉時，依照正常的做法，將排檔桿排入 P 檔位，設定駐車煞車並按下引擎開關。

■ 更換鑰匙電池

上述程序為暫時性的做法，智慧型鑰匙電池沒電時建議應立即更換智慧型鑰匙電池。(→ P. 284)

■ 警報 (若有此配備)

使用機械式鑰匙將車門上鎖將無法設定警報系統。

當警報系統設定時，如果車門使用機械式鑰匙開鎖時，則可能會觸發警報。(→ P. 49)

■ 切換引擎開關模式

在上述步驟 3 時，釋放煞車踏板並按下引擎開關。

引擎不會啟動且每按一次開關模式即會切換一次。(→ P. 140)

如果車輛電瓶沒電

下列程序可在車輛的電瓶沒電時啟動引擎。

您也可連絡 Toyota 保養廠或合格的保養廠。

再次啟動引擎。

如果您有一組跨接電纜線及另一輛 12V 電瓶的車輛，請依照下列程序來啟動您的愛車。

1 配備警報系統車型：確認已攜帶智慧型鑰匙。

連接跨接電纜線時，根據不同的情況，報警可能會作動並使車門上鎖。(→ P. 50)

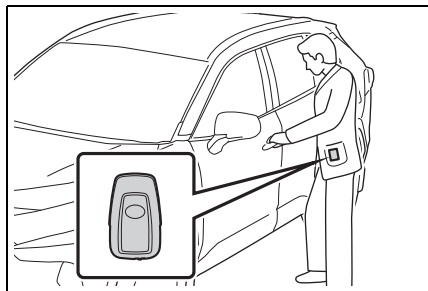

2 打開引擎蓋。(→ P. 260)

- 3 連接正極跨接電纜線固定夾至您愛車電瓶的正極樁頭，**A** 再連接跨接線另一端固定夾至另一輛車的電瓶正極樁頭 **B**。連接負極跨接線至另一輛車上電瓶的負極端 **C**，再連接跨接線另一端至 **D**。使用可以到達指定樁頭和連接點的跨接線。

► M20A-FKS 引擎

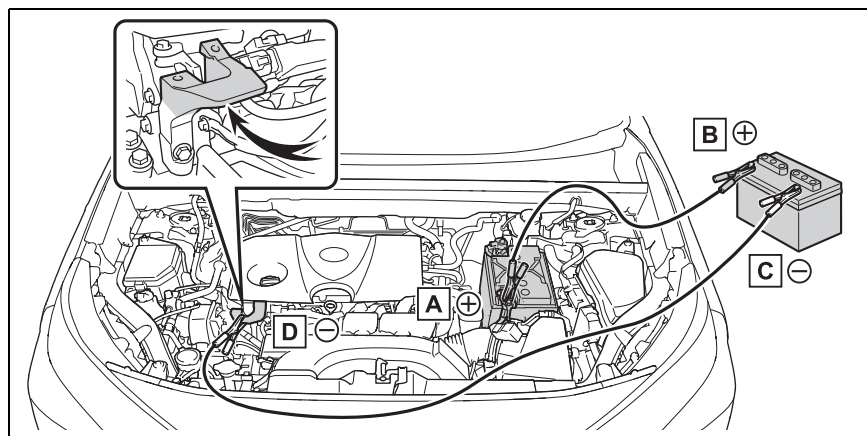

- A** 電瓶的正極 (+) 樁頭 (您的愛車)
- B** 電瓶的正極 (+) 樁頭 (另一輛車)
- C** 電瓶的負極 (-) 樁頭 (另一輛車)
- D** 圖中所示的金屬點。

- 4 啓動另一輛車的引擎。逐漸增加引擎轉速為您的愛車充電約 5 分鐘。
- 5 配備方向盤鎖定系統車型：引擎開關在 OFF 的情況下，打開及關閉您的任一車門。
- 6 未配備 Smart Entry 車門啓閉系統 & Push Start 引擎啓閉系統車型：保持另一輛車的引擎轉速，並啓動您愛車的引擎。

配備 Smart Entry 車門啓閉系統 & Push Start 引擎啓閉系統車型：保持另一輛車的引擎轉速，並將您愛車上的 POWER 開關切換至 ON 模式以啓動引擎。

- 7 一旦引擎運轉後，依照連接時的相反順序移除跨接電纜線。
- 引擎啓動後，盡快將您的愛車送至 Toyota 保養廠檢查。

■ 當電瓶沒電時啟動引擎

引擎無法以推車方式啟動。

■ 避免電瓶沒電

- 引擎熄火後，請關閉頭燈及音響系統。
- 車輛在低速長時間行駛（例如：交通壅塞）時，請關閉所有不必要的電器組件。

■ 當電瓶拆除或已放電時

- 儲存於 ECU 內的資訊會清除。當電瓶沒電時，請將愛車開至 Toyota 保養廠檢查。
- 部分系統可能需要執行初始化。（→ P. 144, 358）

■ 拆開電瓶樁頭時

拆下電瓶樁頭時，儲存於 ECU 內的資訊會清除。拆下電瓶樁頭之前，請連絡 Toyota 保養廠。

■ 電瓶充電

由於自然放電和某些電器的放電效果，即使車輛沒有在使用，儲存在電瓶的電力也會逐漸放電。如果車輛長時間未使用，可能會導致電瓶沒電，而使引擎無法啟動。（車輛在行駛中電瓶會自動充電。）

■ 電瓶充電或更換電瓶時（未配備 Smart Entry 車門啓閉系統 & Push Start 引擎啓閉系統車型）

引擎在電瓶重新充電後第一次可能無法正常啟動，但第二次後即可正常啟動。這並非故障。

■ 電瓶充電或更換電瓶時（配備 Smart Entry 車門啓閉系統 & Push Start 引擎啓閉系統車型）

- 在某些情況下，電瓶沒電時，可能無法使用 Smart Entry 車門啓閉系統 & Push Start 引擎啓閉系統來使車門解鎖。此時，請使用遙控器或機械式鑰匙來使車門上鎖或解鎖。
- 引擎在電瓶重新充電後第一次可能無法正常啟動，但第二次後即可正常啟動。這並非故障。
- 車輛會記憶引擎開關模式。在接回電瓶時，系統將會回到電瓶沒電前的模式。在拆開電瓶前，請關閉引擎開關。
如果您無法確認電瓶拆開前引擎開關模式，則在電瓶接回時請小心注意。

■ 當更換電瓶時

- 請使用符合歐洲規範的電瓶。
 - 請使用與之前的電瓶(LN2)有相同外殼尺寸，以及相同 20 小時電容量 (20 HR) 或以上，且相同效能等級 (CCA) 或以上 (360 A) 的電瓶。
 - 若尺寸不同，有可能會無法確實固定。
 - 若 20 小時電容量過低，即使是短時間不使用車輛，電瓶也可能會沒電而使引擎無法啟動。
- 詳細資訊請洽詢 Toyota 保養廠。

警告

■ 拆開電瓶樁頭時

務必先拆卸負極 (-) 樁頭。若正極 (+) 樁頭拆卸後接觸到周圍區域的金屬，將可能產生火花，導致火災，也可能導致觸電及死亡或嚴重傷害。

■ 避免電瓶起火或爆炸

遵守下列注意事項，避免意外引燃可能自電瓶內散出之易燃氣體：

- 確認每條跨接電纜線連接在正確的電極樁頭且未意外誤觸任何其他部位。
- 不可讓已連接電瓶「+」極樁頭的跨接電纜線另一端與其他任何零件或金屬表面（例如：支架或未塗裝的金屬）接觸。
- 不可讓跨接電纜線的「+」和「-」固定夾相互碰觸到。
- 不允許在電瓶附近產生火花、使用火柴、打火機或吸煙。

■ 電瓶注意事項

電瓶內含有毒性及腐蝕性電解液，其相關零件含有鉛及鉛化合物。處理電瓶時遵守下列注意事項：

- 處理電瓶時，請務必配戴安全眼鏡並小心避免電解液接觸皮膚、衣物或車身。
- 不可翻倒電瓶。
- 在被電解液潑濺到皮膚或眼睛時，立即以清水沖洗患部並立即就醫。
在得到醫療照顧前，以海棉或毛巾沾水後覆蓋被潑濺部位。
- 處理電瓶的支架、電極樁頭或電瓶其他相關零件後應立即洗手。
- 不可允許兒童接近電瓶。

■ 當更換電瓶時

電瓶更換的相關資訊，請洽詢 Toyota 保養廠。

注意

■ 使用跨接電纜線時

連接跨接電纜線時，務必小心不可讓電纜線與冷卻風扇或皮帶糾纏到。

■ 連接跨接電纜線時

確保將跨接電纜線連接到指定的樁頭和連接點。否則可能會對電子裝置產生不利影響或使其損壞。

如果車輛過熱

下列情況可能表示車輛過熱。

- 引擎冷卻液溫度表的指針 (→ P. 58, 61) 進入紅色區域或發現馬力不足。(例如：車速無法增加。)
- 「Engine Coolant Temp High Stop in a Safe Place See Owner's Manual」顯示在多功能資訊顯示幕上。
- 蒸汽自引擎蓋底下竄出。

修正程序

- 1 將車輛停放在安全地點並關閉空調系統，然後將引擎熄火。
- 2 如您看見蒸汽：待蒸汽消退後，小心地掀開引擎蓋。如果未看見蒸汽竄出：小心地掀開引擎蓋。
- 3 在引擎冷卻至相當程度後，檢查軟管及散熱器芯 (水箱) 是否有洩漏。

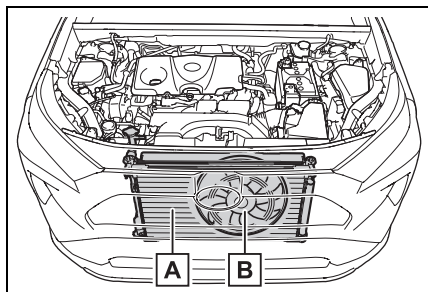

A 水箱

B 冷卻風扇

如果有大量冷卻液洩漏，請立即連絡 Toyota 保養廠。

- 4 若液面在副水箱的「FULL」與「LOW」之間，表示有足夠的冷卻液。

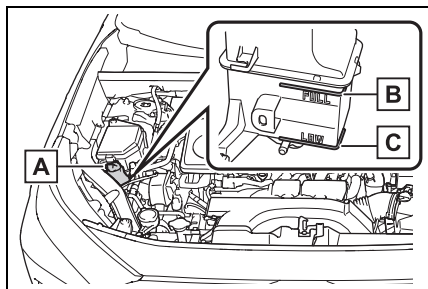

A 副水箱

B 「FULL」(上限) 刻度線

C 「LOW」(下限) 刻度線

- 5 視需要添加冷卻液。

緊急時如果無冷卻液可用，則可用清水代替。

若在緊急情況下加了水，請於附近 Toyota 保養廠檢查您的車輛。

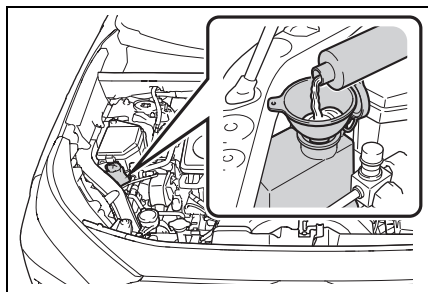

- 6 發動引擎並開啓空調系統，來確認水箱冷卻風扇運作狀況，及水箱或軟管有無冷卻液洩漏。

在冷車啓動後，一旦開啓空調系統，風扇會立即運轉。藉由風扇聲音與空氣流動來確定風扇是否有運轉。如果難以檢查，可反覆開啓及關閉空調系統。(在極低的溫度下，風扇可能不會運轉。)

- 7 若風扇沒有作動：
立即將引擎熄火並連絡 Toyota 保養廠。
如果風扇正在運轉：
請將愛車開至最近的 Toyota 保養廠檢查。

- 8 檢查「Engine Coolant Temp High Stop in a Safe Place See Owner's Manual」是否顯示在多功能資訊顯示幕上。

如果訊息不會消失：將引擎熄火並連絡 Toyota 保養廠。

如果訊息不顯示：請將愛車開至最近的 Toyota 保養廠檢查。

警告

■ 當檢查車輛引擎蓋底下時

請遵守下列注意事項。

否則，可能會導致嚴重傷害，例如：燙傷。

- 如果引擎蓋底下可看見蒸汽竄出，不可掀開引擎蓋直到蒸汽消失為止。引擎室可能會非常燙。
- 務必讓手與衣物（特別是領帶、頭巾或圍巾）遠離風扇與皮帶。否則，可能會造成手或衣物被夾住而造成嚴重傷害。
- 在引擎及散熱器高溫時，不要打開冷卻液副水箱蓋。高溫蒸氣或冷卻液可能會噴出。

注意

■ 添加引擎冷卻液時

在引擎充分冷卻後慢慢添加冷卻液。高溫時添加引擎冷卻液太快會對引擎造成損害。

■ 避免冷卻系統損壞

請遵守下列注意事項：

- 避免異物（例如：泥砂等）污染冷卻液。
- 不可使用市售的冷卻液添加劑。

如果車輛陷住

如果車輛因輪胎打滑、陷入泥濘、砂或積雪中，請執行下列程序：

復原程序

- 1 引擎熄火。設定駐車煞車並將排檔桿排入 P 檔位。
- 2 清除陷入輪胎周圍的泥、砂或雪。
- 3 放置木材、石塊或其他可增加輪胎磨擦力的材料在輪胎下方以協助脫困。
- 4 再次啟動引擎。
- 5 將排檔桿排至 D 或 R 檔位並釋放駐車煞車。然後，小心地踩下油門踏板。

■ 當車輛不易脫困時

按下  來關閉 TRC。(→ P. 205)

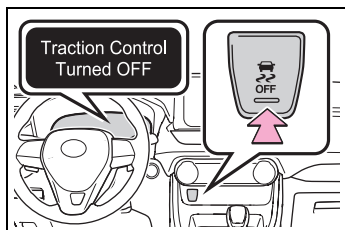

⚠ 警告

■ 當試圖使陷住的車輛脫困時

如果以前後推動方式脫困時，請注意四周環境，確認不會撞及其他車輛、物體或人員。車輛脫困時可能突然向前或向後衝出。要特別小心。

■ 移動排檔桿時

請小心不可在踩油門踏板時，移動排檔桿來變換檔位。

否則，可能會造成突然急遽加速，進而導致意外事故並造成死亡或嚴重傷害。

⚠ 注意

■ 避免損壞變速箱及其他零組件

- 避免輪胎打滑和將油門踏板踩下超過所需。
- 如果經嘗試這些程序車輛仍無法脫困，則可能須要拖吊才能脫困。

9-1. 保養規格保養資料 (燃油、油位等) **338**燃油資訊 **346****9-2. 個人化**個人化功能 **347****9-3. 初始化**初始化項目 **358**

保養資料 (燃油、油位等)

尺寸

全長 *1		4,600 mm
全寬 *1		1,855 mm
全高 *1		1,685 mm
軸距 *1		2,690 mm
輪距 *1	前	1,595 mm *2
		1,605 mm *3
	後	1,615 mm *2
		1,625 mm *3

*1: 車輛未裝載時

*2: 配備 235/55R19 輪胎車型

*3: 未配備 235/55R19 輪胎車型

車輛識別

■ 車輛識別號碼

車輛識別號碼 (VIN) 是您愛車的合法識別號碼。這是您的 Toyota 汽車最主要的辨認號碼。是用來註冊登記您的車輛所有權。

在部份的車型中，此號碼打在儀表板的左上側。

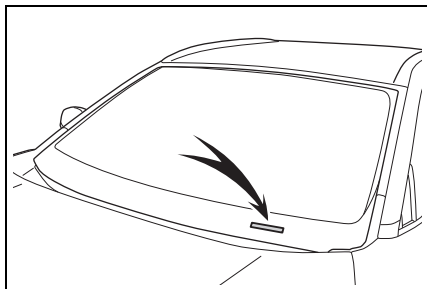

此號碼打在前乘客座椅下方。

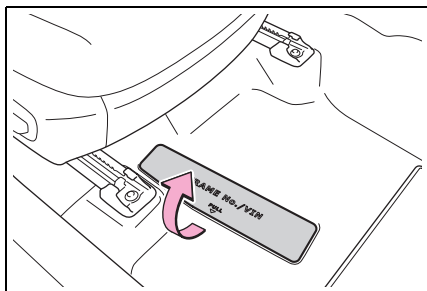

此號碼也標示在製造廠的標籤上。

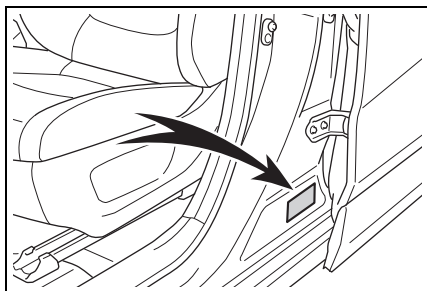

■ 引擎號碼

如圖所示，引擎號碼是打在汽缸體上。

► M20A-FKS 引擎



引擎

型號	M20A-FKS
型式	直列 4 缸、4 行程、汽油引擎
缸徑和行程	80.5×97.6 mm
排汽量	1,987 cm ³
汽門間隙	自動調整
驅動皮帶張力	自動調整
最高車輛速度 *1	190 km/h
最大扭矩 (淨) *1	203 N•m @4,400-4,900 rpm
最大輸出 (淨) *1	127 kW @ 6,600 rpm

*1: 對於型號代碼 * 最後一個字母為「V」的車型。

燃油

燃油種類	限用無鉛汽油
研究辛烷值	92 或更高
油箱容量 (參考)	55 公升

潤滑系統

■ 油量 (洩放及添加 - 參考*)

含濾清器	3.9 公升
不含更換濾清器	3.5 公升

*: 更換引擎機油時，上述機油量僅供參考。

實際添加引擎機油時，確認油位介於上下限標線之間 (→ P. 265)。將引擎暖機後熄火並等待 5 分鐘以上，然後再用機油油尺檢查機油量

■ 選擇引擎機油

您的愛車使用「Toyota 正廠機油」。請使用 Toyota 認可的「Toyota 正廠機油」或符合下述等級和黏度的同等級產品。

機油等級：

0W-16：

API 等級 SN「Resource-Conserving」、SN PLUS「Resource-Conserving」、SP「Resource-Conserving」或 ILSAC GF-6A 複級引擎機油

0W-20、5W-20、5W-30 和 10W-30：

API 等級 SL「Energy-Conserving」、SM「Energy-Conserving」、SN「Resource-Conserving」、SN PLUS「Resource-Conserving」、SP「Resource-Conserving」或 ILSAC GF-6A 複級引擎機油

建議機油黏度 (SAE)：

在極低氣溫時，如果您使用 SAE 10W-30 或更高黏度的機油，引擎啟動可能會變得較困難，因此為了確保車輛更節能、環保並且保護引擎性能，建議使用 Toyota 正廠認可的 SAE 0W-20 引擎機油。

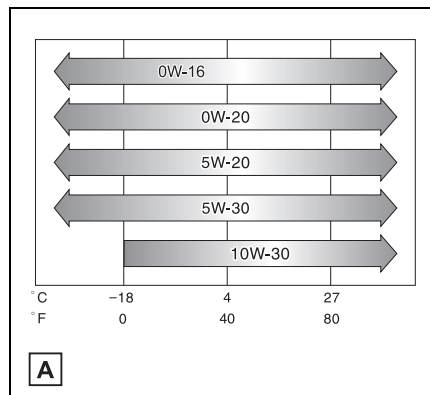

A 下次更換機油前預期的氣溫範圍

機油黏度 (在此是以 0W-20 作為解說範例)：

- 在 0W-20 中的 0W 部分是代表機油適合低溫啟動的特性。機油有較低的 W 值讓車輛在冷天較易啟動。
- 在 0W-20 中的 20 部分是代表機油在高溫時機油的黏度特性。有較高黏度 (數值較高) 的機油可能較適合高速行駛或有嚴苛裝載需求的車輛。

如何閱讀機油容器標籤：

部分機油容器上有一個或兩個 API 機油檢定標誌，皆可協助您選擇適當的機油。

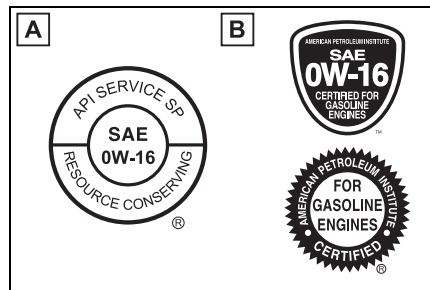

A API 服務標誌

上半部：「API SERVICE SP」表示以美國石油協會 (API) 分類的機油品質。
 中央部分：「SAE 0W-16」代表 SAE 黏度等級。

下半部：「Resource-Conserving」表示此機油具備省油及環保能力。

B ILSAC 認證標誌

國際潤滑劑標準及認證委員會 (ILSAC) 認證的標誌位於容器前方。

冷卻系統

容量 *	6.9 公升
冷卻液種類	<p>使用下列其中一種：</p> <ul style="list-style-type: none"> • 「Toyota 超長效型冷卻液」 • 同等級的高品質乙烯乙二醇、無矽酸鹽、無胺類、無亞硝酸鹽及無硼酸鹽，並且具有長效複合型有機酸技術的冷卻液。 <p>不可只使用普通的清水。</p>

*: 此冷卻液容量為參考容量。

如果需要更換，請連絡 Toyota 保養廠。

點火系統 (火星塞)

廠牌	DENSO FC20HR-Q8
間隙	0.8 mm



注意

■ 鈦電極火星塞

僅可使用鈦電極火星塞。不可調整火星塞間隙。

空調系統 (冷媒)

冷媒型式	R-134a
冷媒量 (g)	550±50

電器系統 (電瓶)

在 20°C 的規定比重：		1.25 或更高
		如果比重低於標準值，電瓶需充電。
充電率	快速充電	最大 15 A
	慢速充電	最大 5 A

無段變速箱

油量*	8.6 公升
油液種類	Toyota 正廠 CVT 油 FE

*: 油量為參考容量。

如果需要更換，請連絡 Toyota 保養廠。

注意

■ 無段變速箱油型式

使用非上述「Toyota 正廠 CVT 油 FE」型式無段變速箱油，可能會導致不正常聲音或振動，或損壞您愛車的變速箱。

加力箱 (動態扭力導引 AWD 車型)

油量	0.38 公升
油液種類	Toyota 正廠差速器齒輪油 LX

車輛出廠時皆添加「Toyota 正廠差速器齒輪油」。使用 Toyota 認可之「Toyota 正廠差速器齒輪油」或符合上述規格的同級品。詳細資訊，請洽詢 Toyota 保養廠

後差速器 (動態扭力導引 AWD 車型)

油量	0.53 公升
油液種類	Toyota 正廠差速器齒輪油 LX

注意

■ 差速器齒輪油型式提醒

使用非差速器齒輪規定用油可能會導致不正常聲音或振動，或損壞您愛車的差速器齒輪。

煞車

踏板間隙 *1	127 mm *2
	129 mm *3
踏板自由間隙	1.0 - 6.0 mm
油液種類	SAE J1703 或 FMVSS No. 116 DOT 3 SAE J1704 或 FMVSS No. 116 DOT 4

*1: 當引擎轉動，以 300 N (30.5 kgf, 67.4 lbf) 的力量踩下時，最小的踏板距地高度。

*2: 車型代碼 *4 最後一字母為「V」或「W」車型。

*3: 除了車型代碼 *4 最後一字母為「V」或「W」車型。

*4: 車型代碼標示在製造廠標籤上。(→ P. 339)

方向盤

自由間隙	少於 30 mm
------	----------

輪胎及輪圈

■ 全尺寸輪胎

▶ 型式 A

輪胎尺寸	225/65R17 102H	
胎壓 (建議冷胎胎壓)	前	230 kPa (2.3 kgf/cm ² 或 bar, 33 psi)
	後	230 kPa (2.3 kgf/cm ² 或 bar, 33 psi)
輪圈尺寸	17 × 7J	
車輪螺帽扭力	103 N•m (10.5 kgf•m, 76 ft•lbf)	

▶ 型式 B

輪胎尺寸	225/60R18 100H	
胎壓 (建議冷胎胎壓)	前	230 kPa (2.3 kgf/cm ² 或 bar, 33 psi)
	後	230 kPa (2.3 kgf/cm ² 或 bar, 33 psi)
輪圈尺寸	18 × 7J	
車輪螺帽扭力	103 N•m (10.5 kgf•m, 76 ft•lbf)	

■ 型式 C

輪胎尺寸		235/55R19 101V
胎壓 (建議冷胎胎壓)	前	230 kPa (2.3 kgf/cm ² 或 bar , 33 psi)
	後	230 kPa (2.3 kgf/cm ² 或 bar , 33 psi)
輪圈尺寸		19 × 7 1/2J
車輪螺帽扭力		103 N•m (10.5 kgf•m, 76 ft•lbf)

燈泡

燈泡	W	型式
前方向燈	21	A
後方向燈	21	A
倒車燈	16	B
車外迎賓燈 *	5	B

A : 楔型座燈泡 (琥珀色)

B : 楔型座燈泡 (透明)

* : 若有此配備

燃油資訊

本車僅限使用無鉛汽油。

為達到最佳的引擎性能，請使用研究辛烷值 92 或更高的無鉛汽油。

■ 使用酒精汽油在汽油引擎中

Toyota 允許使用最多含有 10% 酒精成分的酒精汽油，請確認該酒精汽油有符合上述之研究辛烷值即可使用。

■ 如果引擎發生爆震

- 請連絡 Toyota 保養廠。
- 在加速和上坡時，偶而可能會有短暫且輕微的爆震情況發生。這是正常現象無需擔心。



注意

■ 燃油品質注意事項

- 不可使用不適當的燃油。如果使用不適當的燃油，引擎可能會損壞。
- 不可使用含有，例如：錳、鐵或鉛的金屬添加劑汽油，否則，可能造成引擎或廢氣排放系統損壞。
- 不可添加含有金屬的燃油添加劑。
- 不可使用以 E85 或 E100 等名稱出售的生物乙醇燃料和含有大量乙醇的燃料。使用這些燃料會損壞車輛的燃油系統。如有任何疑問，請洽詢 Toyota 保養廠。
- 不可使用甲醇混合汽油，例如：M15、M85、M100。
使用含有甲醇的汽油可能導致引擎損壞或故障。

個人化功能



您的車輛包含有可以依個人喜好而設定的各種電子系統。可使用多功能資訊顯示幕或在 Toyota 保養廠變更這些設定。

個人化車輛功能

■ 使用多媒體顯示幕進行變更







- 1 在選單選擇 .
- 2 在次選單選擇「Vehicle customize」。
- 3 從明細裡選擇要變更設定的項目。

多種設定可以變更。詳細請參閱設定列表。

對於可以開啓 / 關閉的功能，選擇  (ON) /  (OFF)。

透過滑動顯示幕上的圓形圖標來更改音量或感知器敏感度等設定。









■ 使用多功能資訊顯示幕進行變更 (未配備 12.3 吋顯示幕)

- 1 按下儀表控制開關上的  或  並選擇 .
- 2 按下儀表控制開關上的  或  並選擇項目。
- 3 要開啓和關閉此功能，請按下  來切換到想要的設定。
- 4 要進行各功能支援的詳細設定，請按住  並顯示設定畫面。

進行詳細設定的方法因各個畫面而異。請參閱畫面上顯示的建議內容。

要返回前一畫面或退出個人化模式時，請按下 .

■ 使用多功能資訊顯示幕進行變更 (配備 12.3 吋顯示幕)

- 1 按住  使資訊顯示區域 (中央) 顯示游標。
- 2 按下儀表控制開關上的  或  選擇  後再按下 .
- 3 按下儀表控制開關上的  或  並選擇個人化項目。
- 4 切換此功能的開啓和關閉，請按下  來切換到想要的設定。
- 5 如果項目有更詳細的功能設定，請按住  顯示更詳細的個人化設定。

進行詳細設定的方法因各個畫面而異。請參閱畫面上顯示的建議內容。

要返回前一畫面或退出個人化模式時，請按下 .

■ 使用導航 / 多媒體系統或多功能資訊顯示幕進行變更時

將車輛停放在安全的地方，設定駐車煞車並將排檔桿排入 P 檔位。此外，為避免電瓶沒電，在進行個人化設定期間，請發動引擎。

警告**■ 個人化期間**

由於個人化期間引擎需要運轉，因此請確實將車輛停放在通風良好的地方。在密閉區域（例如：車庫），排放的廢氣 (CO) 可能會聚集及進入車內。這可能會導致死亡或嚴重危害身體健康。

注意**■ 個人化期間**

為避免電瓶過度放電，確定個人化設定時引擎已發動。

個人化功能

某些功能被個人化的同時，其他功能的設定也會隨著改變。詳情請連絡 Toyota 保養廠。

- A** 配備衛星導航系統或多媒體系統車型：設定可在導航或多媒體系統來變更
- B** 設定可使用多功能資訊顯示幕來變更
- C** 設定可請 Toyota 保養廠來變更

符號表示：○ = 可行，- = 不可行

■ 警報 *1 (→ P. 49)

功能	出廠設定	個人化設定	A	B	C
當車窗開啓時侵入感知器的靈敏度調整 *1	標準	低	-	-	○
當車門是利用機械式鑰匙解鎖時解除警報	OFF	ON	-	-	○

*1: 若有此配備

■ 量表、儀表和多功能資訊顯示幕 (配備 4.2 吋顯示幕車型)
(→ P. 58, 61, 65)

功能 *1	出廠設定	個人化設定	A	B	C
時鐘 (時間調整)	—	—	○	○*7	-
時鐘 (顯示型式) *2	12 小時制	24 小時制	○	○*7	-
語言 *2	English(英文)	英文以外 *3	-	○	-
單位 *2	L/100 km	km/L	-	○	-
速率表顯示 *4	類比	數位	-	○	-
ECO 節能行駛指示燈 *5	ON	OFF	-	○	-
燃油效率顯示	總平均油耗	旅程平均油耗	-	○	-
		油箱平均油耗	-	○	-
音響系統連結顯示 *5	ON	OFF	-	○	-
4WD 系統顯示 *6	ON	OFF	-	○	-
行車資訊型式	計程表	總值	-	○	-
行車資訊項目 (第一個項目)	距離	平均速度	-	○	-
		總時間	-	○	-
行車資訊項目 (第二個項目)	總時間	平均速度	-	○	-
		距離	-	○	-
彈出式顯示	ON	OFF	-	○	-
關閉多功能資訊顯示幕	OFF	ON	-	○	-
便利服務 (建議功能)	ON	ON (車輛停止時)	○	-	○
		OFF			

*1: 關於各項功能的細節 : → P. 70

*2: 出廠設定依國家而不同

*3: 根據銷售區域, 可使用語言可能不同

*4: 僅配備 7 吋顯示幕車型

*5: 若有此配備

*6: 4WD 車型

*7: 僅未配備導航系統或多媒體系統車型

■ 量表、儀表和多功能資訊顯示幕 (配備 12.3 吋顯示幕車型) (→ P. 61, 73)

功能 *1	出廠設定	個人化設定	A	B	C
語言 *2	English(英文)	英文以外 *3	-	○	-
單位 *2	L/100 km	km/L	-	○	-
儀表類型		 *4	-	○	-
		 *4			
儀表風格	智慧	簡約	-	○	-
		複雜			
		運動			
轉速表顯示 *5	轉速表	速率表	-	○	-
ECO 節能行駛指示燈	ON	OFF	-	○	-
燃油經濟性	重設後 平均油耗	啓動後 平均油耗	-	○	-
行車資訊項目 (頂行) *6	距離	平均速度	-	○	-
		總時間			
行車資訊項目 (底行) *6	總時間	平均速度	-	○	-
		距離			
旅程 A 資訊項目 (頂行) *6	距離	平均速度	-	○	-
		總時間			
旅程 A 資訊項目 (底行) *6	平均速度	總時間	-	○	-
		距離			
旅程 B 資訊項目 (頂行) *6	距離	平均速度	-	○	-
		總時間			
旅程 B 資訊項目 (底行) *6	平均速度	總時間	-	○	-
		距離			
彈出式顯示	ON	OFF	-	○	-
調整儀表亮度	標準	自行設定	-	○	-
便利服務 (建議功能)	ON	ON (車輛停止時)	○	-	○
		OFF			

*1: 關於各項功能的細節：→ P. 70

*2: 出廠設定依國家而不同

*3: 根據銷售區域，可使用語言可能不同

*4: 小工具的開啓 / 關閉可以改變

*5: 根據目前選擇的儀表類型，設定可能不會改變

*6: 頂行和底行不能顯示相同的項目

■ 車門鎖 (→ P. 87, 327)

功能	出廠設定	個人化設定	A	B	C
使用鑰匙解鎖	所有車門以一個步驟解鎖	駕駛座的車門以一個步驟開鎖，其餘的車門以兩個步驟開鎖。	-	-	○
車速連結車門上鎖功能	ON	OFF	○	-	○
排檔桿位置連結車門上鎖功能*	OFF	ON	○	-	○
排檔桿位置連結車門解鎖功能*	OFF	ON	○	-	○
駕駛座車門連結車門解鎖功能	OFF	ON	○	-	○

*: 僅 CVT 無段變速系統車型可更改

■ 後座提醒功能 (→ P. 111)

功能	出廠設定	個人化設定	A	B	C
後座提醒功能	ON	OFF	-	○	-

■ Smart Entry 車門啓閉系統 & Push Start 引擎啓閉系統*¹ 和遙控器 (→ P. 85, 104)

功能	出廠設定	個人化設定	A	B	C
操作信號 (緊急警示燈)* ²	ON	OFF	○	-	○
操作蜂鳴器音量* ²	5	OFF	○	-	○
		1 至 7			
如果車門解鎖後沒有立即開啓，在啓動車門自動上鎖功能前所經過的時間。	30 秒鐘	60 秒鐘	○	-	○
		120 秒鐘			
車門開啓警告蜂鳴器 (車輛上鎖時)	ON	OFF	-	-	○

*1:若有此配備

*2:某些車型

■ Smart Entry 車門啓閉系統 & Push Start 引擎啓閉系統 *1 (→ P. 104)

功能	出廠設定	個人化設定	A	B	C
Smart Entry 車門啓閉系統 & Push Start 引擎啓閉系統	ON	OFF	○	-	○
智慧型車門解鎖	所有車門	駕駛座車門	○	-	○
連續車門上鎖作動的次數	2 次	想要的次數	-	-	○
	想要的次數	2 次	-	-	○
在握住駕駛座的車門把手時，解鎖所有車門之前所經過的時間 *2	OFF	1.5 秒鐘	-	-	○
		2 秒鐘			
		2.5 秒鐘			

*1:若有此配備

*2:當智慧型車門解鎖設定設置為「駕駛座車門」時，此設定可以被變更。

■ 遙控器 (→ P. 85)

功能	出廠設定	個人化設定	A	B	C
遙控器	ON	OFF	-	-	○
解鎖操作	所有車門以一個步驟解鎖	駕駛座的車門以一個步驟開鎖，其餘的車門以兩個步驟開鎖。	○	-	○
當車門上鎖時，此功能會啓用遙控器上  按鈕 (→ P. 97)*1	OFF	ON (所有車門解鎖)	-	-	○
		ON (僅尾門解鎖)			

*1:若有此配備

■ 電動尾門*1 (→ P. 93)

功能	出廠設定	個人化設定	A	B	C
電動尾門操作	ON	OFF	-	O	-
使用儀表板上的電動尾門開關操作	按住	快按一次	-	-	O
遙控器  按鈕操作	按住	快按一次	-	-	O
		按二次			
		OFF			
操作蜂鳴器音量	3	1	-	O	-
		2			
當尾門作動時蜂鳴器響起*2, 3	OFF	ON	-	-	O
開啓角度	5	1 至 4	-	O	-
		使用者設定*4			
當尾門完全關閉時按下開啓器按鈕，電動尾門開啓操作	ON	OFF	-	-	O
尾門關閉協助	ON	OFF	-	-	O
電動尾門*1, 5	ON	OFF	-	O	-
足踢感知器*1	ON	OFF	-	O	-

*1: 若有此配備

*2: 當尾門開始作動時發出的操作蜂鳴器無法關閉。

*3: 出廠設定依各國家而不同。

*4: 開啓位置是由電動尾門開關設定。(→ P. 105)

*5: 當安裝拖勾，電動尾門不會作動。

■ 駕駛位置記憶* (→ P. 113)

功能	出廠設定	個人化設定	A	B	C
避免頭枕與車頂棚接觸的功能 (當移動至記憶位置)	ON	OFF	-	-	O

*: 若有此配備

■ 車外後視鏡 (→ P. 119)

功能	出廠設定	個人化設定	A	B	C
自動後視鏡收摺及展開操作 *	連結至車門上鎖 / 解鎖	OFF	-	-	○
		連結到引擎開關操作			

*: 若有此配備

■ 電動窗或全景式觀景天窗 * (→ P. 121, 124)

功能	出廠設定	個人化設定	A	B	C
機械式鑰匙連結操作 (開啓)	OFF	ON	-	-	○
機械式鑰匙連結操作 (關閉)	OFF	ON	-	-	○
遙控器連結操作 (開啓)	OFF	ON	-	-	○
遙控器連結操作 (關閉)	OFF	ON	-	-	○
遙控器連結操作信號 (蜂鳴器)	ON	OFF	-	-	○
車窗開啓警示功能	ON	OFF	-	-	○
滑動天窗開啓警示功能	ON	OFF	-	-	○

*: 若有此配備

■ 燈光 (→ P. 151)

功能	出廠設定	個人化設定	A	B	C
燈光提醒蜂鳴器	ON	OFF	-	-	○

■ 自動燈光控制系統 (→ P. 151)

功能	出廠設定	個人化設定	A	B	C
燈光感知器敏感度	標準	較亮	○	-	○
		亮			
		暗			
		較暗			
自動燈光關閉系統*	連結到駕駛座車門	連結到引擎開關操作	-	-	○
頭燈自動亮起前所經過的時間*	標準	長	-	-	○
車外迎賓燈關閉前所經過的時間 (頭燈延遲關閉系統)*	30 秒鐘	60 秒鐘	-	-	○
		90 秒鐘			
		120 秒鐘			

*: 若有此配備

■ 後窗雨刷 (→ P. 160)

功能	出廠設定	個人化設定	A	B	C
尾門開啓連接後窗雨刷停止功能	OFF	ON	-	-	○
清洗器連結後窗雨刷作動	ON	OFF	-	-	○
清洗器連結檔位作動* (→ P. 160)	僅一次	OFF	-	-	○
		連續			

*: 若有此配備

■ PCS (預警式防護系統) (→ P. 167)

功能	個人化設定	A	B	C
PCS(預警式防護系統)* ¹	ON、OFF	-	○	-
調整警示時機	遠、中、近	-	○	-

*¹: 每次引擎開關轉到 ON 時，系統都會自動啓用。

■ LTA 車道循跡輔助系統 (→ P. 177)

功能	個人化設定	A	B	C
車道循跡輔助功能	ON、OFF	-	O	-
警示敏感度	高、標準	-	O	-
車輛搖晃警示功能	ON、OFF	-	O	-
疲勞駕駛警示靈敏度	低、標準、高	-	O	-

■ BSM 盲點偵測警示系統* (→ P. 197)

功能	出廠設定	個人化設定	A	B	C
BSM 盲點偵測警示系統	ON	OFF	-	O	-
車外後視鏡指示燈亮度	較亮	較暗	-	O	-
車輛接近的警報時機 (敏感度)	中間	遠	-	O	-
		近			
		僅在盲點偵測到車輛時			

*: 若有此配備

■ 自動空調系統* (→ P. 222)

功能	出廠設定	個人化設定	A	B	C
車外空氣與車內空氣再循環模式 切換連結至「AUTO」按鈕操作	ON	OFF	O	-	O
A/C 自動開關操作	ON	OFF	O	-	O
當車輛停駐時切換至車外空氣模式*	ON	OFF	-	-	O

*: 若有此配備

■ 照明 (→ P. 229)

功能	出廠設定	個人化設定	A	B	C
室內燈熄滅前所經過的時間	15 秒鐘	OFF	O	-	O
		7.5 秒鐘			
		30 秒鐘			
引擎開關切換至 OFF 後作動	ON	OFF	-	-	O

功能	出廠設定	個人化設定	A	B	C
車門解鎖時作動	ON	OFF	-	-	○
攜帶智慧型鑰匙接近車輛時作用 *1	ON	OFF	-	-	○
腳踏區照明 *2	ON	OFF	-	-	○

*1: 配備 Smart Entry 車門啓閉系統 & Push Start 引擎啓閉系統車型

*2: 若有此配備

■ 車輛個人化

- 當「車速感應自動上鎖」與「排出 P 檔位自動上鎖」都開啓時，車門鎖操作如下：
 - 如果車輛起步時所有車門已上鎖，則車速連結車門上鎖功能就不會作動。
 - 如果車輛起步時有任一車門未上鎖，則車速連結自動上鎖功能將會作動。
 - 當排檔桿排出 P 檔位時，所有車門將會上鎖。
- Smart Entry 車門啓閉系統 & Push Start 引擎啓閉系統停用時，則選擇車門解鎖無法被個人化。
- 車門在解鎖後車門保持關閉狀態且車門自動上鎖功能啓用時，信號將依據設定的操作信號 (蜂鳴器) (若有此配備) 及操作信號 (緊急警示燈) 的設定產生。

初始化項目

在電瓶重新連接或車輛維修後，下列項目必須實施初始化，以使系統正常運作。

初始化清單

項目	何時需要初始化	參閱
電動尾門*	<ul style="list-style-type: none"> • 電瓶重新連結或更換電瓶後 • 更換保險絲後 	P. 100
電動窗		P. 121
全景式天窗*	<ul style="list-style-type: none"> • 當功能異常時 	P. 126
TPMS 胎壓偵測警示系統	<ul style="list-style-type: none"> • 進行輪胎調位時 • 變更輪胎時 • 註冊 ID 碼之後 	P. 275

*: 若有此配備

索引

如果 ... 怎麼辦 (緊急狀況處理).....	360
認證	363

如果 ... 怎麼辦 (緊急狀況處理)

如果有問題，在連絡 Toyota 保養廠之前請檢查下列項目。

車門無法上鎖、解鎖、開啓或關閉



遺失鑰匙

- 如果遺失鑰匙或機械式鑰匙，新的正廠鑰匙或機械式鑰匙可請 Toyota 保養廠為您複製。(→ P. 327)
- 配備 Smart Entry 車門啓閉系統 & Push Start 引擎啓閉系統車型：如果智慧型鑰匙遺失，則車輛失竊的風險會增加。請立即連絡 Toyota 保養廠。(→ P. 327)



車門無法上鎖或解鎖

- 智慧型鑰匙的電池較弱或耗盡？(→ P. 284)
- 配備 Smart Entry 車門啓閉系統 & Push Start 引擎啓閉系統車型：引擎開關在 ON 模式？上鎖車門時，關閉引擎開關。(→ P. 140)
- 配備 Smart Entry 車門啓閉系統 & Push Start 引擎啓閉系統車型：智慧型鑰匙是否在車內？當車門上鎖時，確定智慧型鑰匙已隨身攜帶。
- 由於無線電波條件，功能可能無法正常作動。(→ P. 85, 106)



後車門無法開啓

- 是否設定兒童安全鎖？後車門兒童安全鎖被設定時，該車門無法自車內開啓。從車外開啓後車門，然後解除兒童安全鎖。(→ P. 92)

如果您認為有些狀況異常



引擎無法啓動 (未配備 Smart Entry 車門啓閉系統 & Push Start 引擎啓閉系統車型)

- 排檔桿是否在 P 檔位？(→ P. 137)
- 電瓶是否沒電？(→ P. 329)



引擎無法啓動 (配備 Smart Entry 車門啓閉系統 & Push Start 引擎啓閉系統車型)

- 按下引擎開關的同時是否完全踩下煞車踏板？(→ P. 138)
- 排檔桿是否在 P 檔位？(→ P. 138)
- 智慧型鑰匙是否在車內可偵測到的地方？(→ P. 105)
- 配備方向盤鎖定系統：方向盤是否解鎖？(→ P. 139)
- 智慧型鑰匙的電池較弱或耗盡？在此情況，引擎可用暫時的方法啓動。(→ P. 328)
- 電瓶是否沒電？(→ P. 329)



即使已踩下煞車踏板，排檔桿也無法排出 P 檔位

- 引擎開關在 ON 模式？如果已踩下煞車且引擎開關切換到 ON，排檔桿仍無法排出。(→ P. 143)



引擎熄火後方向盤無法轉動

- 未配備 Smart Entry 車門啓閉系統 & Push Start 引擎啓閉系統車型：鑰匙自引擎開關拔出時，它會自動上鎖來防止車輛被竊。(→ P. 137)
- 配備 Smart Entry 車門啓閉系統 & Push Start 引擎啓閉系統車型 (僅配備方向盤鎖定系統車型)：它會自動上鎖來防止車輛被竊。(→ 139)



車窗無法藉由操作電動窗開關來開啓或關閉

- 是否按下車窗鎖定開關？如果按下車窗鎖定開關，則僅駕駛座電動窗可以操作。(→ P. 123)



引擎開關自動關閉 (配備 Smart Entry 車門啓閉系統 & Push Start 引擎啓閉系統車型)

- 如果車輛停留在 ACC 或 ON (引擎未運轉) 模式一段時間，則自動電源關閉功能將會作動。(→ P. 141)



行駛時蜂鳴器響起

- 安全帶提示燈閃爍
駕駛及前座乘客是否繫妥安全帶？(→ P. 312)

- 駐車煞車指示燈亮起
駐車煞車是否已釋放？(→ P. 147)
視狀況而定，其他類型警告蜂鳴器也可能會響起。(→ P. 308, 314)



警報作動且喇叭響起 (若有此配備)

- 在設定警報期間，有任何人在車內開啓車門？
感知器偵測到他們且發出警報。(→ P. 49)

要停止警報，請開啓引擎開關至 IG ON 模式或啓動引擎。



當離開車輛時警告蜂鳴器響起

- 多功能資訊顯示幕上是否顯示訊息？
檢視顯示在多功能資訊顯示幕上的訊息。(→ P. 314)



警示燈亮起或警示訊息顯示

- 警示燈亮起或警示訊息顯示時，請參閱 P. 308, 314。

當發生問題



如果輪胎洩氣

- 將車輛停在安全的地方並以緊急補胎包修復輪胎。(→ P. 317)



車輛陷住

- 車輛陷在泥、污或雪中的嘗試脫困程序。(→ P. 335)

晶片防盜系統

低功率射頻器材技術規範：

(3.8.2項)

取得審驗證明之低功率射頻器材，非經核准，公司、商號或使用者均不得擅自變更頻率、加大功率或變更原設計之特性及功能。低功率射頻器材之使用不得影響飛航安全及干擾合法通信；經發現有干擾現象時，應立即停用，並改善至無干擾時方得繼續使用。

前述合法通信，指依電信管理法規定作業之無線電通信。低功率射頻器材須忍受合法通信或工業、科學及醫療用電波輻射性電機設備之干擾。

Smart Entry 車門啟閉系統 & Push Start 引擎啟閉系統

低功率射頻器材技術規範：

(3.8.2項)

取得審驗證明之低功率射頻器材，非經核准，公司、商號或使用者均不得擅自變更頻率、加大功率或變更原設計之特性及功能。低功率射頻器材之使用不得影響飛航安全及干擾合法通信；經發現有干擾現象時，應立即停用，並改善至無干擾時方得繼續使用。

前述合法通信，指依電信管理法規定作業之無線電通信。低功率射頻器材須忍受合法通信或工業、科學及醫療用電波輻射性電機設備之干擾。

遙控器

低功率射頻器材技術規範：

(3.8.2項)

取得審驗證明之低功率射頻器材，非經核准，公司、商號或使用者均不得擅自變更頻率、加大功率或變更原設計之特性及功能。低功率射頻器材之使用不得影響飛航安全及干擾合法通信；經發現有干擾現象時，應立即停用，並改善至無干擾時方得繼續使用。

前述合法通信，指依電信管理法規定作業之無線電通信。低功率射頻器材須忍受合法通信或工業、科學及醫療用電波輻射性電機設備之干擾。

雷達感知器

低功率射頻器材技術規範：

(3.8.2項)

取得審驗證明之低功率射頻器材，非經核准，公司、商號或使用者均不得擅自變更頻率、加大功率或變更原設計之特性及功能。低功率射頻器材之使用不得影響飛航安全及干擾合法通信；經發現有干擾現象時，應立即停用，並改善至無干擾時方得繼續使用。

前述合法通信，指依電信管理法規定作業之無線電通信。低功率射頻器材須忍受合法通信或工業、科學及醫療用電波輻射性電機設備之干擾。

BSM 盲點偵測警示系統

低功率射頻器材技術規範：

(3.8.2項)

取得審驗證明之低功率射頻器材，非經核准，公司、商號或使用者均不得擅自變更頻率、加大功率或變更原設計之特性及功能。低功率射頻器材之使用不得影響飛航安全及干擾合法通信；經發現有干擾現象時，應立即停用，並改善至無干擾時方得繼續使用。

前述合法通信，指依電信管理法規定作業之無線電通信。低功率射頻器材須忍受合法通信或工業、科學及醫療用電波輻射性電機設備之干擾。

TPMS 胎壓偵測警示系統

低功率射頻器材技術規範：

(3.8.2項)

取得審驗證明之低功率射頻器材，非經核准，公司、商號或使用者均不得擅自變更頻率、加大功率或變更原設計之特性及功能。低功率射頻器材之使用不得影響飛航安全及干擾合法通信；經發現有干擾現象時，應立即停用，並改善至無干擾時方得繼續使用。

前述合法通信，指依電信管理法規定作業之無線電通信。低功率射頻器材須忍受合法通信或工業、科學及醫療用電波輻射性電機設備之干擾。

加油站資訊

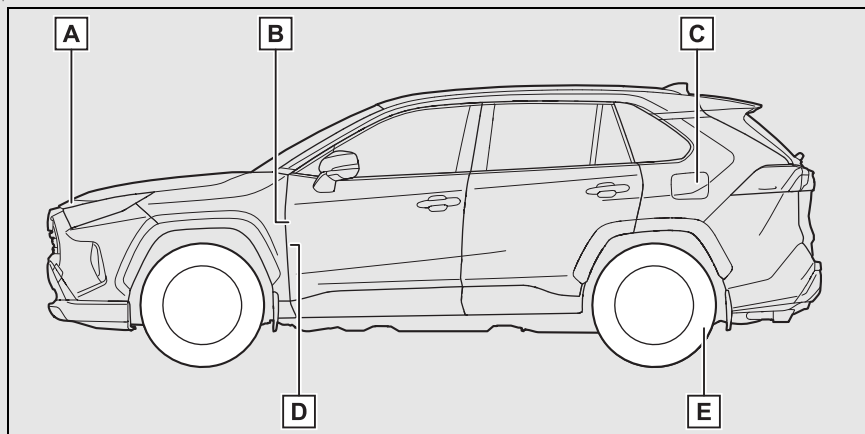

A 引擎蓋輔助閉鎖桿 (→ P. 260)

B 油箱蓋開啓桿* (→ P. 161)

C 油箱蓋 (→ P. 162)

D 引擎蓋鎖定釋放桿 (→ P. 260)

E 輪胎胎壓 (→ P. 344)

油箱容量 (參考)	55 公升	
燃油種類	限用無鉛汽油	P. 340
冷胎胎壓		P. 344
機油容量 (洩放及添加 - 參考)		P. 340
引擎機油種類		P. 341